



## ONAPI realiza panel sobre Tradición e Innovación en sus Marcas Locales.

El evento se realizó en la provincia de Santiago con la presencia del director general de ONAPI y representantes de la industria local



También expresó que el empresariado de la región, ha sido un factor importante en la promoción de las empresas y marcas nacionales, que permanecen en el tiempo haciendo sus aportes a la economía nacional.

En el evento, estuvieron presentes el alcalde de la provincia de Santiago, Ulises Rodríguez, así como también el senador Daniel Riveras, y el director regional de la UASD, Juan Arias, entre otros funcionarios gubernamentales.

La ONAPI desarrolló esta iniciativa para fortalecer la protección de la propiedad industrial, e impulsar a la innovación, con el objetivo de contribuir para el desarrollo social y económico del país.

Entre las marcas que estuvieron representadas en el panel están: La Fabril, J.Armando Bermudez, La Aurora, y Laboratorios Ibero Farmacos.



La Oficina Nacional de la Propiedad Industrial (ONAPI) realizó un panel con el tema principal Tradición e Innovación en sus Marcas Locales en la provincia de Santiago, con el propósito de promover la Propiedad Industrial, dirigido para las empresas locales, con el fin de posicionar sus marcas tanto en el mercado nacional como internacional.

Se trata de una iniciativa para dar a conocer empresas y marcas nacionales, que han permanecido constantemente y que además han aportado a la economía y al desarrollo local, a través de la protección de sus activos intangibles en el ámbito de la Propiedad Industrial.

El director general de la ONAPI, Dr. Salvador Ramos, manifestó que a través de la innovación se puede crear un país

más desarrollado, más sostenible y a la vez permite a las empresas anticiparse a cambios del mercado.

Igualmente, la encargada de la Academia Nacional de la Propiedad Intelectual, ANPI, de la ONAPI, Narcis Tejada, quien además participó en el evento como moderadora, expresó que este panel tiene una gran importancia, puesto que explica y detalla el nexo que existe entre una empresa próspera y posicionada y un Derecho de Propiedad Industrial.

Asimismo, el subdirector y encargado de la Regional Norte de ONAPI, Valentín Vásquez, destacó el apoyo del empresariado santiagués que le ha dado a los registros de nombres, marcas, logos y emblemas, en toda la región del Cibao.



OFICINA PRINCIPAL  
Av. Los Próceres No. 11,  
Santo Domingo.  
Tel.: 809-567-7474  
Fax: 809-732-7758

CONTÁCTERNOS:  
Línea de atención al usuario.  
809-732-4447

SANTIAGO DE LOS  
CABALLEROS  
Av. Estrella Sadhalá, Edif.  
Antonio Guzmán Fernández.  
Tel.: 809-582-4059  
Fax: 809-583-8437

MUNICIPIO STO. DGO. ESTE  
Oficina Regional Este (ORE)  
Autopista San Isidro,  
Plaza Coral Mall,  
2do. nivel, Local B-66.  
Tel.: 809-567-7474  
Ext. 3000

SAN FRANCISCO  
DE MACORÍS  
Plaza Colonial, Suite 14-B,  
Avenida Antonio  
Guzmán Fernández.  
Tel.: 809-588-2052  
Ext. 3436

# DEPARTAMENTO DE INVENCIONES

A PARTIR DE LA FECHA DE LA PRIMERA PUBLICACIÓN, EL SOLICITANTE DEBE EFECTUAR EL PAGO DE EXAMEN DE FONDO EN UN PLAZO DE DOCE MESES IMPROPRORROGABLES, BAJO LA PENA DE DECLARARSE EL ABANDONO DE PLENO DERECHO. (ART. 22.1 LEY 20-00 SOBRE PROPIEDAD INDUSTRIAL).

## SOLICITUD DE PATENTE DE INVENCION EN FASE NACIONAL PCT

### LISTA DE CÓDIGOS INID DE LA NORMA ST.9 OMPI.

- 11 NÚMERO DE PATENTE/REGISTRO NACIONAL.  
12 DESIGNACIÓN DEL TIPO DE DOCUMENTO.  
21 NÚMERO DE SOLICITUD NACIONAL.  
22 FECHA DE PRESENTACIÓN NACIONAL.  
30 DATOS DE PRIORIDAD SEGUN CONVENIO DE PARIS.  
43 FECHA DE PUBLICACION DE LA SOLICITUD NACIONAL.  
51 CLASIFICACIÓN INTERNACIONAL DE PATENTES.  
54 TÍTULO.  
57 RESUMEN /FIGURAS.  
61 NÚMERO/FECHA DE PRESENTACIÓN DE LA SOLICITUD ANTERIOR DE LA PATENTE, MODELO DE UTILIDAD O TÍTULO SIMILAR CONCEDIDO ANTERIORMENTE, RESPECTO DEL CUAL EL PRESENTE DOCUMENTO CONSTITUYE UNA ADICIÓN.  
62 NÚMERO/FECHA DE PRESENTACIÓN DE LA SOLICITUD ANTERIOR DE LA QUE EL PRESENTE DOCUMENTO CONSTITUYE UNA FRACCIÓN.  
71 SOLICITANTE(S).  
72 INVENTOR(ES)/DISEÑADOR(ES).  
74 REPRESENTANTE(S).  
85 FECHA DE COMIENZO DE LA FASE NACIONAL  
86 NÚMERO DE SOLICITUD INTERNACIONAL Y FECHA DE PRESENTACIÓN INTERNACIONAL PCT.  
87 NÚMERO DE PUBLICACIÓN INTERNACIONAL Y FECHA DE PUBLICACIÓN INTERNACIONAL PCT.

### LISTA DE CÓDIGOS DE DOS LETRAS DE LA NORMA ST.3.

DE - ALEMANIA	AT - AUSTRIA
ES - ESPAÑA	CN - CHINA
VE - VENEZUELA	US - ESTADOS UNIDOS
CH - SUIZA	NO - NORUEGA
CA - CANADÁ	VN - VIETNAM
UA - UCRANIA	HO - HOLANDA
IT - ITALIA	FR - FRANCIA
GB - REINO UNIDO	DO - REPUBLICA DOMINICANA
NZ - NUEVA ZELANDA	NL - PAISES BAJOS
TN - TUNEZ	BR - BRASIL
AU - AUSTRALIA	MY - MALASIA
BE - BELGICA	CO - COLOMBIA
IN - INDIA	CU - CUBA
MA - MARRUECOS	AR - ARGENTINA
SI - ESLOVENIA	HU - HUNGRIA
KR - COREA	ZA - SUDÁFRICA
HR - CROACIA	SE - SUECIA
RS - SERBIA	MX - MÉXICO
TT - TRINIDAD Y TOBAGO	PK - PAKISTÁN
JM - JAMAICA	EC - ECUADOR
AR - ARGENTINA	

EUIPO-OFCINA DE PROPIEDAD INTELECTUAL DE LA UNIÓN EUROPEA.

### SOLICITUD DE PATENTE DE INVENCION EN FASE NACIONAL PCT

- 12 SOLICITUD DE PATENTE DE INVENCION EN FASE NACIONAL PCT  
21 P2025-0034  
85 19/02/2025  
86 PCT/US2020/055986 16/10/2020  
30 US 62/916,062 16/10/2019  
87 WO 2021/076890 22/04/2021  
71 MORPHIC THERAPEUTIC, INC.  
35 GATEHOUSE DRIVE, A2, WALTHAM, MASSACHUSETTS, 02451, E.U.A.  
74 MARÍA DEL PILAR TRONCOSO  
72 BRUCE N. ROGERS (US); BRYCE A. HARRISON (US); JAMES E. DOWLING (US); ALEKSEY I. GERASYUTO (US); EUGENE HICKEY (US); KYLE D. KONZE (US); BYUNGCHAN KIM (US); DAWN M. TROAST (US); CHENG ZHONG (US); TYLER DAY (US); EVELYNE HOUANG (US); ROBERT ZAHLER (US); MATTHEW G. BURSAVICH (US); DAN CUI (US); KRISTOPHER N. HAHN (US); FU-YANG LIN (US); BLAISE S. LIPPA (US); SALMA RAFI (US)  
51 A 61K 31/4375, C 07D 207/04, C 07D 471/04  
54 INHIBICIÓN DE INTEGRINA  $\alpha_v\beta_3$  HUMANA  
57 La presente invención proporciona moléculas pequeñas antagonistas de la integrina humana  $\alpha_v\beta_3$ , y uso de las mismas en la fabricación de medicamentos para tratar varias enfermedades y afecciones.

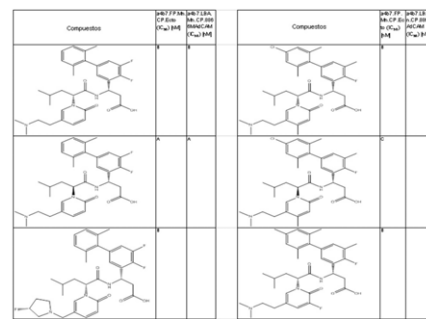

### SOLICITUD DE PATENTE DE INVENCION EN FASE NACIONAL PCT

- 12 SOLICITUD DE PATENTE DE INVENCION EN FASE NACIONAL PCT  
21 P2025-0057  
85 10/03/2025  
86 PCT/US2023/032420 11/09/2023  
30 US 63/406,081 13/09/2022  
US 63/419,451 26/10/2022  
US 63/435,170 23/12/2022  
US 63/536,249 01/09/2023  
87 WO 2024/059010 21/03/2024  
71 GENESIS THERAPEUTICS, INC.  
1440 CHAPIN AVENUE, SUITE 385, BURLINGAME, CALIFORNIA, 94010, E.U.A.  
74 MARIA DEL PILAR TRONCOSO  
72 ADAIT NAGLE (US); NICHOLAS SIMON STOCK (US); WOJCIECH PIOTR SWIDERSKI (CA); EVAN NATHANIEL FEINBERG (US); BEN SKLAROFF (US); BRANDON REINUS (US); INDRWAN MCALPINE (US); MARTIN INDARTE (AR); CHRISTOPHER P. BURKE (US); JOE FRED NAGAMIZO (US); ALEXIS VAN VENROOY (US)  
51 A 61K 31/505, A 61K 31/506, A 61P 35/00, C 07D 239/42, C 07D 401/12, C 07D 401/14, C 07D 403/12, C 07D 403/14, C 07D 405/12, C 07D 409/12, C 07D 413/12, C 07D 417/12, C 07D 471/04, C 07D 487/04, C 07D 513/04  
54 COMPUESTOS PARA EL TRATAMIENTO DEL CANCER  
57 La presente solicitud se refiere a compuestos de Fórmula (A), como se define en la presente, y sales farmacéuticamente aceptables de estos, así como procesos para preparar compuestos de Fórmula (A), y sales farmacéuticamente aceptables de estos. La presente solicitud también describe una composición farmacéutica que comprende un compuesto de Fórmula (A), y sales farmacéuticamente aceptables de estos, y métodos de uso de los compuestos y las composiciones para tratar enfermedades, como el cáncer.

### SOLICITUD DE PATENTE DE INVENCION EN FASE NACIONAL PCT

- 12 SOLICITUD DE PATENTE DE INVENCION EN FASE NACIONAL PCT  
21 P2024-0133  
85 04/07/2024  
86 PCT/US2023/060155 05/01/2023  
30 US 17/647,110 05/01/2022  
87 WO 2023/133454 13/07/2023  
71 MATTHEW T. ALDENDERFER,  
110 MANOR COURT, CENTRAL, CAROLINA DEL SUR, 29630, E.U.A.  
74 VANESSA ISABEL CABRERA ALMONTE  
72 MATTHEW T. ALDENDERFER (US)  
51 C 12C 5/02, C 12G 3/04, C 12G 3/07, C 12H 1/22  
54 AÑEJAMIENTO ACELERADO DE BEBIDAS ALCOHÓLICAS  
57 Se describe un proceso para el añejamiento acelerado y aromatización integrada de bebidas alcohólicas con control selectivo sobre el perfil de sabor final usando productos de biomasa basada en plantas y madera de tamaño reducido en un sistema de recirculación rápida a o por arriba de la presión atmosférica con la disponibilidad de introducción gaseosa, líquida o de sólidos y acentuada por tratamiento con ultrasonido de sólidos y/u homogeneización de bebidas alcohólicas mejorada por ultrasonido y/o reacciones químicas y con un consumo muy reducido de biomasa basada en plantas y madera.

### SOLICITUD DE PATENTE DE INVENCION EN FASE NACIONAL PCT

- 12 SOLICITUD DE PATENTE DE INVENCION EN FASE NACIONAL PCT  
21 P2024-0176  
85 06/09/2024  
86 PCT/CN2023/079562 03/03/2023  
30 CN 202210226048.9 09/03/2022  
CN 202310099967.9 09/02/2023  
87 WO 2023/169328 14/09/2023  
71 HANGZHOU ZHONGMEIHUADONG PHARMACEUTICAL CO., LTD.  
NO. 866, MOGANSHAN ROAD, GONGSHU DISTRICT, HANGZHOU, ZHEJIANG, 310011, REPÚBLICA POPULAR CHINA  
SANYOU BIOPHARMACEUTICALS CO., LTD.  
3RD FLOOR, BUILDING 6B-C, NO. 188 XINJUNHUAN ROAD, SHANGHAI, MINHANG DISTRICT, 201114, REPÚBLICA POPULAR CHINA  
74 MARY FERNÁNDEZ RODRÍGUEZ  
72 PEIFANG XU (CN); CHANJUAN LIU (CN); GUOJUN LANG (CN); CHEN LIN (CN); QINGYU SHU (CN); DONGZHOU LIU (CN)  
51 C 07K 16/28  
54 MOLÉCULA DE UNIÓN DIRIGIDA A ROR1 Y USO DE LA MISMA  
57 La presente solicitud se refiere a anticuerpos que reconocen específicamente ROR1, y a métodos de preparación y usos de los mismos. La presente solicitud también se refiere a conjugados anticuerpo-fármaco (ADC) dirigidos a ROR1 y a composiciones que contienen la molécula. Además, la presente invención también se refiere a los usos terapéuticos y de diagnóstico de estos anticuerpos, fragmentos de anticuerpos y conjugados anticuerpo-fármaco.

VIENE DE LA PÁGINA ANTERIOR

**SOLICITUD DE PATENTE DE INVENCION EN FASE NACIONAL PCT**

12 SOLICITUD DE PATENTE DE INVENCION EN FASE NACIONAL PCT  
21 P2025-0019  
85 04/02/2025  
86 PCT/US2023/071744 04/08/2023  
30 US 63/370,629 05/08/2022  
US 63/375,522 13/09/2022  
US 63/476,359 20/12/2022  
US 63/482,750 01/02/2023  
US 63/486,156 21/02/2023  
US 63/508,350 15/06/2023  
87 WO 2024/031089 08/02/2024  
71 GILEAD SCIENCES, INC.  
333 LAKESIDE DRIVE, FOSTER CITY, CALIFORNIA, 94404, E.U.A.  
74 MARY FERNÁNDEZ RODRÍGUEZ  
72 SCOTT D. SCHROEDER (US); SCOTT E. LAZERWITH (US); JASON K. PERRY (US); STEPHEN E. AMMANN (US); MICHAEL R. MISH (US); EDA Y. CANALES (US); HENOK H. KINFE (ER); CHRISTOPHER J. SWANK (US); JOSHUA J. VAN VELDHIJZEN (US); GREGORY F. CHIN (US); DEVAN NADUTHAMBI (US); JESSICA L. MCKINLEY (US); XINPEI CAI (CN); WENG K. CHANG (US); KEVIN X. RODRIGUEZ (US)  
51 A 61P 31/14, C 07D 401/04, C 07D 401/14, C 07D 405/14, C 07D 409/14, C 07D 413/14, C 07D 417/14, C 07D 471/04, C 07D 471/10, C 07D 487/04, C 07D 491/107, C 07D 491/113, C 07D 495/04, C 07D 495/10, C 07D 513/04, C 07D 519/00  
54 INHIBIDORES DE LA PROTEASA PRINCIPAL DE SARS-COV2  
57 La presente descripción se relaciona con compuestos de la Fórmula I:

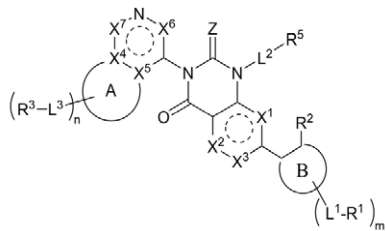

y sales farmacéuticamente aceptables de estos, composiciones farmacéuticas de estos, útiles en el tratamiento para tratar infecciones virales, por ejemplo, infecciones por coronavirus.

**SOLICITUD DE PATENTE DE INVENCION EN FASE NACIONAL PCT**

12 SOLICITUD DE PATENTE DE INVENCION EN FASE NACIONAL PCT  
21 P2024-0247  
85 21/11/2024  
86 PCT/BR2023/050098 22/03/2023  
30 BR 102022010640-1 31/05/2022  
87 WO 2023/230682 07/12/2023  
71 BRUNO PIRES FARIA  
RUA A MARTINS, 50, APTO. 71, NOTERÓI, 24070110, RIO DE JANEIRO, BRAZIL  
MARCELO BOTTIN  
RUA MARECHAL BARBACENA, 1345, APTO. 94, 03333000, SAO PAULO, BRAZIL  
JOÃO IVO OLIVEIRA DE SOUZA  
TRAVESSA TRES, 28, VILA ELICK WOLF, 96217063, RIO GRANDE DO SUL, BRAZIL  
OMAR VITIELLO  
AVENIDA IBIRAPUERA, 2907, SALA 806-B, INDIANÁPOLIS, 04029200, SAO PAULO, BRAZIL  
74 GRELDY HERNÁNDEZ SOSA/ OSMEL AROCHE PÉREZ  
72 OMAR VITIELLO (BR); JOÃO IVO AVELANEDA DE SOUZA (BR)  
51 B 01F 21/20, B 01F 25/50, B 01F33/40  
54 SOLUBILIZADOR PARA MEZCLAS DIVERSAS  
57 Solubilizador para mezclas diversas formado por dispositivo hidráulico de recirculación bajo presión de una mezcla cualquiera, que tiene un componente soluto y un solvente; comprendiendo: una cámara de paso dinámico (1); núcleo solubilizador (2); tubo colector (3); extremidad inferior con conexión (4) del tubo colector (3) está acoplada a la parte superior del tanque de mezcla (5); una tubería de recirculación externa(6) configura un circuito cerrado de recirculación; una bomba de alta presión (7) está intercalada en la tubería (6); la parte superior de la cámara (1) incluye un tubo de entrada (8) de inyección de gas; un conjunto de limpieza (9); el lado inferior de la cámara (1) incluye al menos un tubo de respiración (10) de entrada y recirculación de aire/gas del interior del tanque de mezcla (5) y del interior de la cámara (1); incluye una salida tubular centralizada (11) y un visor de línea (12).

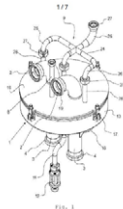

**SOLICITUD DE PATENTE DE INVENCION EN FASE NACIONAL PCT**

12 SOLICITUD DE PATENTE DE INVENCION EN FASE NACIONAL PCT  
21 P2025-0015  
85 31/01/2025  
86 PCT/EP2023/071591 03/08/2023  
30 GB 2211399.7 04/08/2022  
GB 2305444.8 13/04/2023  
GB 2309615.9 26/06/2023  
87 WO 2024/028458 08/02/2024  
71 NXERA PHARMA UK LIMITED  
GRANTA PARK GREAT ABINGTON, CAMBRIDGE, CAMBRIDGESHIRE, CB21 6DG, REINO UNIDO  
74 MARY FERNÁNDEZ RODRÍGUEZ  
72 GILES ALBERT BROWN (GB); PAUL MCGEE (GB); JULIE CANSFIELD (GB); MARK PICKWORTH (GB)  
51 A 61K 31/454, A 61P 25/00, A 61P 25/04, A 61P 25/16, A 61P 25/18, A 61P 25/28, C 07D 401/14  
54 FORMAS CRISTALINAS Y SALES DE UN AGONISTA DEL RECEPTOR MUSCARÍNICO  
57 Esta invención se refiere a compuestos y sales de los mismos que son agonistas de los receptores muscarínicos y que son útiles en el tratamiento de enfermedades mediadas por receptores muscarínicos. También se proporcionan formas cristalinas de los compuestos y sales de los mismos; composiciones farmacéuticas que contengan sus compuestos y sales, o formas cristalinas de los mismos; usos terapéuticos de los compuestos y sales de los mismos, o de sus formas cristalinas; métodos de síntesis de los mismos; e intermedios útiles en dichos métodos de síntesis.

**SOLICITUD DE PATENTE DE INVENCION EN FASE NACIONAL PCT**

12 SOLICITUD DE PATENTE DE INVENCION EN FASE NACIONAL PCT  
21 P2025-0009  
85 28/01/2025  
86 PCT/IB2023/057576 26/07/2023  
30 US 63/393,712 29/07/2022  
87 WO 2024/023727 01/02/2024  
71 PFIZER INC.  
66 HUDSON BOULEVARD EAST, NEW YORK, NEW YORK, 10001-2192, E.U.A.  
74 MARY FERNÁNDEZ RODRÍGUEZ  
72 ROBERT LEE DOW (US); SCOTT WILLIAM BAGLEY (US); DAVID JAMES EDMONDS (US); BRIAN STEPHEN GERSTENBERGER (US); DANIEL COPLEY SCHMITT (US); CHULHO CHOI (US); MIHIR DINESHKUMAR PARIKH (US); ANDREA NICOLE BOOTSMA (US); CARMEN NOEMI GARCIA-IRIZARRY (US); GAJENDRA INGLE (IN); JESSICA GLORIA KATHERINE O'BRIEN (US); GWENAELLA CHRISTINE RESCOURIO (FR)  
51 A 61K 31/438, A 61P 17/10, A 61P 29/00, C 07D 513/10  
54 INHIBIDORES DE ACC NOVEDOSOS  
57 Un compuesto que tiene las estructuras:

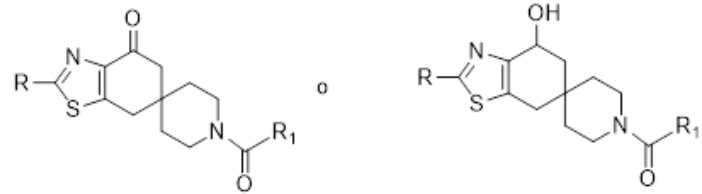

o una sal farmacéuticamente aceptable de este, o un solvato farmacéuticamente aceptable del mismo. La invención también se refiere a sales farmacéuticamente aceptables de estos compuestos y a solvatos farmacéuticamente aceptables de los mismos; a composiciones que contienen dichos compuestos; y a los usos de dichos compuestos en el tratamiento de diversas enfermedades, particularmente el acné.

**SOLICITUD DE PATENTE DE INVENCION EN FASE NACIONAL PCT**

12 SOLICITUD DE PATENTE DE INVENCION EN FASE NACIONAL PCT  
21 P2024-0209  
85 21/10/2024  
86 PCT/US2023/019469 21/04/2023  
30 US 63/333,875 22/04/2022  
87 WO 2023/205463 26/10/2023  
71 VERTEX PHARMACEUTICALS INCORPORATED  
50 NORTHERN AVENUE, BOSTON, MASSACHUSETTS, 02210, E.U.A.  
74 MARÍA DEL PILAR TRONCOSO  
72 JINGLAN ZHOU (US); JASON MCCARTNEY (US); SENAIT G. GHIRMAI (US); VIJAYALAKSMI ARUMUGAM (US); JACLYN CHAU (US); SARA SABINA HADIDA RUAH (US); DENNIS JAMES HURLEY (US); TIMOTHY DONALD NEUBERT (US); MARK THOMAS MILLER (US); ROBERT MARTIN DEMORET (US); ROMAN ASKATOVICH VALIULIN (US); ALEXANDER FREDERIK KINTZER (US); DAVID ROBERT SLOCHOWER (US); KATHLEEN AERTGEERTS (US); ELIZABETH MARY BECK (GB); RONALD MARCELLUS ALPHONSUS KNEGTEL (NL); EWA IWONA CHUDYK (PS); JOANNE LOUISE PINDER (GB); JAMES JUN BON MUI (GB); MIRANDA ADELE WRIGHT (GB); JAMES DODD (GB); IAIN SIMPSON (GB)  
51 A 61K 31/4375, A 61K 31/4709, A 61K 31/496, A 61K 31/4985, A 61K 31/506, A 61K 31/517, A 61K 31/541, A 61K 31/55, A 61K 31/553, A 61P 25/02, A 61P 29/00, A 61P 9/06, C 07D 215/233, C 07D 239/91, C 07D 401/04, C 07D 401/14, C 07D 405/14, C 07D 471/04, C 07D 519/00  
54 COMPUESTOS DE HETEROARILO PARA EL TRATAMIENTO DEL DOLOR  
57 Se proporcionan compuestos, y sales farmacéuticamente aceptables de estos, útiles como inhibidores de canales de sodio. También se proporcionan composiciones farmacéuticas que comprenden los compuestos o sales farmacéuticamente aceptables y métodos de uso de los compuestos, sales farmacéuticamente aceptables y composiciones farmacéuticas en el tratamiento de diversos trastornos, incluido el dolor.

**AVISO DE SOLICITUD DIVISIONAL**

En fecha 26 de febrero del 2025, fue depositada ante esta Oficina Nacional de la Propiedad Industrial (ONAPI), una solicitud de división de la Solicitud Inicial de Patente de Invención en Fase nacional denominada: **PIRROLOPIRIMIDINAMINAS COMO INHIBIDORES DEL SISTEMA DEL COMPLEMENTO**, expediente No. P2022-0211, fecha solicitud originaria el 28 de septiembre del 2022, a favor de **BIOCRIST PHARMACEUTICALS, INC.**

La división recibió el No. **P2025-0044** denominada: **PIRROLOPIRIMIDINAMINAS COMO INHIBIDORES DEL SISTEMA DEL COMPLEMENTO**.

**SOLICITUD DE PATENTE DE INVENCION EN FASE NACIONAL PCT**

12 SOLICITUD DE PATENTE DE INVENCION EN FASE NACIONAL PCT  
21 P2024-0210  
85 21/10/2024  
86 PCT/US2023/066065 21/04/2023  
30 US 63/333,873 22/04/2022  
87 WO 2023/205778 26/10/2023  
71 VERTEX PHARMACEUTICALS INCORPORATED  
50 NORTHERN AVENUE, BOSTON, MASSACHUSETTS, 02210, E.U.A.  
74 MARÍA DEL PILAR TRONCOSO  
72 JINGLAN ZHOU (US); JASON MCCARTNEY (US); SARA SABINA HADIDA RUAH (US); DENNIS JAMES HURLEY (US); TIMOTHY DONALD NEUBERT (US); MARK THOMAS MILLER (US); JOE A. TRAN (US); ELAMPRAKASH NESAN SAVARIAR (US); URVI PATEL (US); ROBERT MARTIN DEMORET (US); ROMAN ASKATOVICH VALIULIN (US); ALEXANDER FREDERIK KINTZER (US); PETER WEBB (US); DAVID ROBERT SLOCHOWER (US); KATHLEEN AERTGEERTS (US); ELIZABETH MARY BECK (GB); RONALD MARCELLUS ALPHONSUS KNEGTEL (NL); EWA IWONA CHUDYK (PS); JOANNE LOUISE PINDER (GB); ANTON V. GULEVICH (RU); YOSHIHIRO ISHIHARA (CA); ADAM SCHARF (IL)  
51 A 61K 31/4375, A 61K 31/47, A 61P 25/02, A 61P 29/00, A 61P 9/06, C 07D 215/233, C 07D 401/04, C 07D 471/04, C 07D 519/00  
54 COMPUESTOS DE HETEROARILO PARA EL TRATAMIENTO DEL DOLOR  
57 Se proporcionan compuestos, y sales farmacéuticamente aceptables de estos, útiles como inhibidores de canales de sodio. También se proporcionan composiciones farmacéuticas que comprenden los compuestos o sales farmacéuticamente aceptables y métodos de uso de los compuestos, sales farmacéuticamente aceptables y composiciones farmacéuticas en el tratamiento de diversos trastornos, incluido el dolor.

VIENE DE LA PÁGINA ANTERIOR

SOLICITUD DE PATENTE DE INVENCION EN FASE NACIONAL PCT

12 SOLICITUD DE PATENTE DE INVENCION EN FASE NACIONAL PCT
21 P2025-0020
85 04/02/2025
86 PCT/US2023/029714 08/08/2023
30 US 63/396,381 09/08/2022
US 63/432,580 14/12/2022
US 63/465,584 11/05/2023
87 WO 2024/035688 15/02/2024
71 DANA-FARBER CANCER INSTITUTE, INC.
450 BROOKLINE AVENUE, BOSTON, MASSACHUSETTS, 02215, E.U.A.
74 MARÍA DEL PILAR TRONCOSO
72 LYN HOWARD JONES (US); HUANG HUANG (US); YINGPENG LIU (US); NIKKI KONG (US); JIANWEI CHE (US)
51 A 61K 31/506, A 61P 11/06, A 61P 35/00, C 07D 211/14, C 07D 239/24
54 DEGRADADORES MACROCÍCLICOS DEL BCL6
57 Se describen los compuestos, composiciones y procedimientos para el tratamiento de enfermedades y trastornos que implican la actividad aberrante del linfoma 6 de células B (BCL6).

REGISTRO DE DISEÑO INDUSTRIAL

12 REGISTRO DE DISEÑO INDUSTRIAL
11 D2024-0164
21 D20240164
22 23/08/2024
30 EM 015051866-0001 27/02/2024
EM 015051866-0002 27/02/2024
EM 015051866-0003 27/02/2024
43 15/01/2025
71 SUNREEF YACHTS RMC FZC
PO BOX 5130, RAK MARITIME CITY, RAS AI KHAIMAH, EMIRATOS ARABES UNIDOS
74 CARIMER GUZMAN AMPARO
72 FRANCIS JOSEPH LAPP (PL)
51 Clase 12 Sub Clase 06
54 CATAMARANES
57

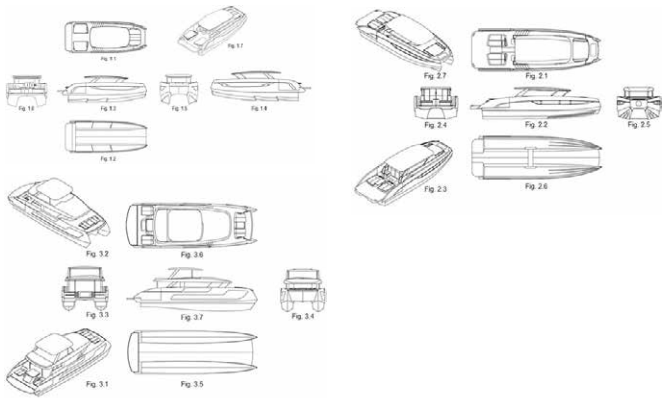

SOLICITUD DE PATENTE DE INVENCION EN FASE NACIONAL PCT

12 SOLICITUD DE PATENTE DE INVENCION EN FASE NACIONAL PCT
21 P2025-0050
85 05/03/2025
86 PCT/US2023/073516 06/09/2023
30 US 63/404,447 07/09/2022
US 63/498,233 25/04/2023
87 WO 2024/054821 14/03/2024
71 EXELIXIS, INC.
1851 HARBOR BAY PARKWAY, ALAMEDA, CALIFORNIA, 94502, E.U.A.
74 MARÍA DEL PILAR TRONCOSO
72 MAXINE BAUZON (US); SEEMA KANTAK (US); ROBYN M. BARFIELD (US); PENELOPE M. DRAKE (US); BRIAN ALAN MENDELSON (US); TIFFANY UNSULANGI (US)
51 A 61K 47/54, A 61K 47/64, A 61K 47/68, A 61P 35/00, C 07K 16/28, C 07K 16/36
54 CONJUGADOS DE FÁRMACO-ANTICUERPO CONTRA EL FACTOR TISULAR Y USOS DE ESTOS
57 La presente descripción proporciona estructuras de conjugados de anticuerpo-fármaco anti-factor tisular. Las estructuras de conjugados de anticuerpo-fármaco incluyen un enlazador ramificado, donde dos o más cargas activas por enlazador ramificado se unen a un anticuerpo. Además, la descripción también abarca compuestos y métodos para la producción de dichos conjugados. Además, la descripción también abarca métodos de uso de los conjugados.

REGISTRO DE DISEÑO INDUSTRIAL

12 REGISTRO DE DISEÑO INDUSTRIAL
11 D2024-0175
21 D20240175
22 06/09/2024
30 CH WIPO144987 07/03/2024
43 15/11/2024
71 TURLÉN HOLDING SA
RUE DU JURA 11, 2345, LES BREULEUX, SUIZA
74 TRONCOSO Y CÁCERES SRL
72 ELIOT SHAHMIRI (FR); MARGOT GAILLARD (FR); PIERRE FERRANDEZ (FR); MARCEAU JACQUIN (FR)
51 Clase 18 Sub Clase 03
54 CARACTERES Y SIGNOS TIPOGRÁFICOS
57

ABCDEFGHIJKLMN abcdefghijklmn
OPQRSTUVWXYZ opqrstuvwxyz
01234567890 ,:;\*!/?&#(@)[]{}"/'"
---+-x÷=#><=>±~∞\$€£¥©™%‰
↑↗→↘↓↙↔
ÁÀÃÄÅ Æ Ç È É Ê Ë Ì Í Î Ï Ñ Ò Ó Ô Õ Ö Ø Ù Ú Û Ü
U V W X Y Z a á â ã ä å æ ç è é ê ë ì í î ï ñ ò ó ô õ ö ø ù ú û ü

PUBLICACIÓN REGISTROS SIGNOS DISTINTIVOS (NOMBRES COMERCIALES)

Esta publicación incluye todas las solicitudes (unificadas) que han obtenido su carta certificado del 18 al 30 de marzo 2025

Table with 6 columns: Expediente, Fecha, Nombre Comercial, Actividad, Solicitante, and Registro. It lists various commercial registrations including restaurants, beauty centers, and tech companies.

VIENE DE LA PÁGINA ANTERIOR

[210] EXPEDIENTE	[220] FECHA	[561] NOMBRE COMERCIAL	[510] ACTIVIDAD	[730] SOLICITANTE	[111] REGISTRO
E/2025-18306	17/3/25	ACADEMIA DE BASEBALL HENRINSON CORONADO	SERVICIOS DE FORMACIÓN DE DESARROLLO FÍSICO Y MENTAL EN LAS DIFERENTES ÁREAS DEPORTIVAS COMO EN EL ÁMBITO SOCIAL Y CULTURAL.	HENRINSON CORONADO LARA	855261
E/2025-18789	24/3/25	ACADEMIA DE BEISBOL GERGEN CAMPOS ACADEMIC	INSTITUCIÓN DEDICADA A FOMENTAR EL DESARROLLO DEPORTIVO DE NIÑOS, JÓVENES, REALIZAR CAPACITACIONES ORIENTADAS A TÉCNICAS DEPORTIVAS, CHARLAS Y CONFERENCIA DE AYUDA A LA COMUNIDAD, PREPARACIÓN FÍSICA DE TALENTOS PARA EL BÉISBOL.	GERGEN NEFTALI CAMPOS MARTINEZ	857141
E/2025-16002	18/3/25	ACADEMIA DE LIDERAZGO UCE ALUCE	CENTRO DE ENSEÑANZA QUE OFRECE PROGRAMAS EDUCATIVOS INNOVADORES EN EL NIVEL INICIAL, BÁSICO Y MEDIO EN LA EDUCACIÓN DOMINICANA QUE ESTA REGULADA POR EL MINISTERIO DE EDUCACIÓN.	UNIVERSIDAD CENTRAL DE ESTE (UCE)	855878
E/2025-17732	19/3/25	ACADEMIA DE SEGURIDAD BERGES & BERGES	SERVICIOS DE INVESTIGACIÓN , ENTRENAMIENTO, SEGURIDAD PRIVADA , SEGURIDAD PERSONAL, SEGURIDAD TURÍSTICA Y SERVICIOS DE DETECTIVE.	HAMLET AUGUSTO BERGES SOTO	857517
E/2025-17812	14/3/25	ACADEMIA DEPORTIVA RACHYR	NUUESTRA ACADEMIA SE DEDICA A FOMENTAR EL DESARROLLO INTEGRAL DE LOS NIÑOS ATRAVES DE LOS DEPORTES, PROMOVINDO NO SOLO HABILIDADES FÍSICAS, SINO TAMBIÉN VALORES FUNDAMENTALES COMO LA DISCIPLINA.	ISRAEL ANTONIO CARDY ARIAS	855319
E/2025-16813	14/3/25	ACADEMIA DOMINICANA DE RUGBY W.P.	ACADEMIA DEPORTIVA DEDICADA A LA ENSEÑANZA, PROMOCIÓN Y DESARROLLO DEL RUGBY EN LA REPUBLICA DOMINICANA.	JUAN WELLINGTON PEPÉN CHAHIN	855370
E/2025-19308	20/3/25	ACCESORIOS DE BILLAR E&E KAPONY	VENTAS DE TACOS DE BILLAR Y TODO TIPO DE ACCESORIOS.	ERICSON DANYS ACOSTA SANTANA	856381
E/2025-19427	20/3/25	ACCIÓN CIUDADANA POR LA EDUCACIÓN CULTURAL, EMPRENDEDURISMO Y ORGANIZACIÓN (ACIEDUCO)	ENTIDAD SIN FINES DE LUCROS, LA CUAL SE DEDICARA A PROMOVER LA EDUCACIÓN CULTURAL.	ELISA MERCEDES DE LA ROSA	856467
E/2025-17721	24/3/25	ACOUNT CONSULTING DCAF	ASESORÍA E IGUALS EN EL RAMO DE LA CONTABILIDAD, AUDITORIAS, NEGOCIOS DE BIENES RAICES, ASESORIA FINANCIERA.	NARCISO ABRAHAM GUZMAN RODRIGUEZ	857044
E/2025-14878	21/3/25	ACERO TITANIO PROFENIX	PRODUCCIÓN, COMPRA, VENTA, COMERCIALIZACIÓN, EXPORTACIÓN, IMPORTACIÓN, MOLINERÍA, ALMACENAMIENTO, EXPEDICIÓN, INSTALACIÓN Y CONSTRUCCIÓN EN ESTRUCTURAS METÁLICAS Y VARILLAS DE TODO TIPO.	TITANIO HOLDING, S.A.	856805
E/2025-17495	26/3/25	AD2CO CARIBBEAN	COMPRA, VENTA, ADMINISTRACION Y ALQUILER DE TODO TIPO DE PROPIEDADES INMOBILIARIAS.	FRANCIS BERTIN FOLAS SOBGOM, BLASCO KEGAN TCHA 'A	857350
E/2025-19892	21/3/25	ADDACOLORSPOINTS	VENTA DE PINTURAS AL POR MAYOR Y AL DETALLE.	WILSON RODRIGUEZ ADDALA	856813
E/2025-21041	26/3/25	ADE PROYECTA	SERVICIOS DE CONSTRUCCIÓN, OBRAS DE INGENIERIA Y VENTA DE INMUEBLES.	EDWIN JOSE GONZALEZ BENCOSME, AMAURY NICOLÁS CEBALLOS CASTILLO	857776
E/2025-19408	25/3/25	ADHIMI SUPLIDORES	SERVICIO DE ELABORACIÓN Y VENTA DE COMIDA, CATERING Y SERVICIO DE EXPORTACION DE ALIMENTOS EN GENERAL.	VANESSA GUILLERMINA MAGGIOLO RAMIREZ , CESAR ADRIAN MARCHENA MAGGIOLO	857471
E/2025-18002	14/3/25	ADID NÚÑEZ MAMBO CAPÚM	PRESENTACIONES Y REPRESENTACIONES ARTÍSTICA, ORGANIZACIÓN DE EVENTOS, INTERPRETACIÓN DE GÉNEROS MUSICALES.	ADID DE JESUS NÚÑEZ LOPEZ	855455
E/2025-17384	17/3/25	ADL DELGADO SERVICIOS LEGALES	SERVICIOS LEGALES EN GENERAL, CIVIL, PENAL, LABORAL, INMOBILIARIO Y COBROS COMPULSIVOS.	ANTONINO DELGADO LORENZO	855701
E/2025-15572	13/3/25	ADMAIORA INVESTMENTS	COMPRA, VENTA, ALQUILER Y ADMINISTRACIÓN DE PROPIEDADES INMOBILIARIAS. TALES COMO: HOTELES, EDIFICIOS RESIDENCIALES, VIVIENDAS FAMILIARES, APARTAMENTOS, NAVES INDUSTRIALES.	ADALGISA DEL CORAZON DE J. ROSARIO ROSARIO	855311
E/2025-18338	17/3/25	ADOTEL AUTO IMPORT	SERVICIOS DE COMPRA, VENTA Y DISTRIBUCIÓN DE TODA CLASE DE VEHICULOS NUEVO Y USADOS, COMPRA Y REVENTA DE VEHICULOS NUEVOS Y USADOS, SERVICIOS DE GESTIÓN DE VENTA DE VEHICULOS A TERCEROS.	ANGEL OTAVIO DOTEL FLORIAN , LUISA PAOLA POLANCO FELIZ	856768
E/2025-20711	25/3/25	AERÉ	VENTA DE LENTES RECETADOS Y GAFAS DE SOL, LENTES DE CONTACTO ASÍ COMO SERVICIOS DE OPTOMETRIA EN GENERAL.	FRANCISCO JAVIER FELIX HEMRIQUEZ	857468
E/2025-13514	24/3/25	AFR AUTO SPA CAR DETAILING	SERVICIOS DE LAVADO Y MANTENIMIENTO DE INTERIORES CON TÉCNICAS DE BRILLADO Y PRODUCTO DE CONSERVACIÓN DE PINTURA DE VEHICULOS.	ABEL FRANCISCO RODRIGUEZ SUAREZ	857132
E/2025-17962	14/3/25	AGAKA	(I) SERVIR COMO TENEDORA DE BIENES INMUEBLES; (II) LA COMPRA, VENTA E INVERSIÓN, ADQUISICIÓN, DISEÑO, PROMOCIÓN, DESARROLLO, ADMINISTRACIÓN Y COMERCIALIZACIÓN DE BIENES RAÍCES...	RITA ELENA YARULL RUIZ	855437
E/2025-21017	26/3/25	AGAVE DENTAL STUDIO	SERVICIOS ODONTOLÓGICO EN GENERAL.	ANABEL MERCEDES LUNA MIRABAL, SCARLETT MASSIEL SANTIAGO BATISTA	857718
E/2025-15869	14/3/25	AGE GROUP EVOLUCION & ASOCIADOS	SERVICIOS DE CRÉDITO, EL OTORGAMIENTO DE PRÉSTAMOS POR ENTIDADES QUE NO RECIBEN DEPÓSITOS Y QUE ESTÁN FUERA DEL SISTEMA, SERVICIOS INMOBILIARIOS REALIZADOS A CAMBIO DE UNA RETRIB.	LAURA MERCEDES ESTRELLA CEPEDA, ALONSO GÁLVEZ VIZCAINO	855508
E/2025-19182	19/3/25	AGENCIA ADUANAL Y COMERCIO EXTERIOR AACOEX	AGENCIA ADUANAL PARA ASESORIA Y REPRESENTACIONES EN LA EXPORTACIÓN E IMPORTACIÓN DE MERCANCIAS, OPERANDO EN LOS DIFERENTES PUERTOS DEL PAÍS, ASÍ COMO TAMBIÉN TRANSPORTE DE MERCANCIAS DESDE LOS PUERTOS A NIVEL NACIONAL...	AGENCIA ADUANAL Y COMERCIO EXTERIOR (AACOEX), S.R.L	856296
E/2025-19412	20/3/25	AGENCIA DE PRENSA MUNDIAL (APM).	SERVIR DE AGENTE NOTICIOSO NACIONAL E INTERNACIONALMENTE. EDUCACIÓN EN MATERIA DE COMUNICACIÓN. CHARLAS, TALLERES EN EL ÁREA DE LA COMUNICACIÓN.	SALVADOR DIOMIRIS RAMÍREZ PEÑA, DARIO ANTONIO NIN	856455
E/2025-16091	14/3/25	AGENCIA DE SEGURIDAD ESPECIALIZADA AGESE	SERVICIOS DE SEGURIDAD PRIVADA. VENTA DE EQUIPOS DE SEGURIDAD, TALES COMO: CÁMARAS Y ALARMAS. CAPACITACIÓN Y FORMACIÓN EN MATERIA DE SEGURIDAD.	PEDRO LUIS ROSARIO RAMOS	855411
E/2025-20729	25/3/25	AGENDA ABIERTA CON LA DOCTORA YOCASTA LARA HDEZ.	PROGRAMA DE VARIEDADES, SALUD, POLÍTICA Y ACONTECIMIENTOS NACIONALES, TRANSMITIDO POR LOS DIFERENTES MEDIOS DE COMUNICACIÓN Y PLATAFORMAS DIGITALES.	YOCASTA LARA HERNANDEZ	857475
E/2025-16762	18/3/25	AGJ REAL STATE	ADQUIRIR, ADMINISTRAR, ALQUILAR Y/O VENDER BIENES Y DERECHOS INMOBILIARIOS, INCLUYENDO PERO NO LIMITÁNDOSE A PROPIEDADES RESIDENCIALES, COMERCIALES E INDUSTRIALES...	AGJ REAL STATE, S.R.L.	855947
E/2025-18226	27/3/25	AGREGADOS LOS LIRIANO	VENTA AL POR MAYOR DE LADRILLO, CEMENTO, ARENA, CAL, PIEDRA, MÁRMOL Y MATERIALES PARA LA CONSTRUCCIÓN. VENTA AL POR MENOS DE ARTÍCULOS DE FERRERÍA.	KARLA ANTONELLA LIRIANO HERNANDEZ, RAUL ALFREDO LIRIANO HERNANDEZ	857841
E/2025-17054	24/3/25	AGREGADOS Y CONSTRUCCIONES A & B HIDALGO	SERVICIOS DE CONSTRUCCION Y VENTA DE TODO TIPO DE AGREGADO.	AGUSTINIANO BRITO HIDALGO	857197
E/2025-18324	17/3/25	AGRICOLA BAEZ GONZALEZ	COMPRA, VENTA Y ENGORDE DE GANADO VACUNO.	TOMAS BAEZ PEREZ	855672
E/2025-20334	24/3/25	AGRO - P. PEKINES & MAS	PRODUCCIÓN, EXPORTACIÓN, IMPORTACIÓN COMPRA Y VENTAS DE PATOS, HUEVOS TILAPIAS Y PRODUCTOS PROCESADOS DE LOS MISMO.	JOSE MANUEL RAMIREZ CAMINERO	857152
E/2025-16679	18/3/25	AGRO DE LAS RIVIERA DEL RIO DOÑA ESPERANZA	IMPORTACIÓN DE MAQUINARIAS PARA TRABAJOS AGRÍCOLAS, VENTAS DE PRODUCTOS AGRÍCOLAS LOCALES, REGIONALES E INTERNACIONALES Y TODO LO RELACIONADO CON DICHA ACTIVIDAD.	ALEJANDRINA GARCIA GEORGE	855868
E/2025-9879	13/3/25	AGRO INVERSIONES GAV	"SERVICIOS VETERINARIOS, VENTA DE ALIMENTOS, VENTA DE MEDICAMENTOS PARA ANIMALES, VENTA DE ANIMALES, VENTA DE FINCA, COMPRA DE FINCA, ACONDICIONAMIENTO DE FINCA"	GREYTER ARGENYS VASQUEZ PEREZ	855177
E/2025-20374	24/3/25	AGRO REGAJON	PRODUCCIÓN, COMPRAS Y VENTAS DE PRODUCTOS AGROPECUARIOS.	SERGIO NOBOA DEL VALLE	857190
E/2025-15564	6/3/25	AGRO VETERINARIA ISLABON	COMPRA Y VENTA DE ALIMENTOS, MEDICAMENTOS Y SERVICIOS AGROPECUARIOS Y VETERINARIOS.	ALTAGRACIA ARAGONES MENDOZA	856453
E/2025-20103	24/3/25	AGROCARIBE VIGFRA RD	VENTA DE PRODUCTOS AGROPECUARIOS Y EXPORTACION E IMPORTACION DE LOS MISMOS.	FRANCISCO ELADIO TEJEDA GOMEZ	856964
E/2025-16784	19/3/25	AGROFRESH CORP GROUP AFCG	PRODUCCIÓN, COMERCIALIZACIÓN, ELABORACIÓN, COMPRA, ENVASADO, VENTA, FABRICACIÓN, EXPORTACIÓN, IMPORTACIÓN Y DISTRIBUCIÓN DE TODA CLASE DE PRODUCTOS AGRÍCOLAS.	AGROFRESH CORP E&M, S.R.L.	857451
E/2025-18641	18/3/25	AGROINDUSTRIAL CÁRDENAS GUZMÁN AGROINCA	COMPRA, VENTA Y CRIANZA DE CERDOS A NIVEL NACIONAL Y DE PRODUCTOS AGRONOMOS.	JOSE LUIS CARDENAS DIROCHE	855908
E/2025-19331	24/3/25	AGROPECUARIA MINAYA SANCHEZ	CRIANZA Y VENTA DE CERDOS, IMPORTACIÓN, EXPORTACIÓN, DISTRIBUCIÓN Y COMERCIALIZACIÓN DE CERDOS, VENTA DE MATERIAL GENÉTICO, VENTA DE SEMEN DE CERDOS, PRODUCCIÓN PORCINA.	JUAN ENRIQUE MINAYA NOVA	856936
E/2025-19851	21/3/25	AGROVETERINARIA AGROJAM	VENTA DE PRODUCTOS VETERINARIOS, SUMINISTROS COMO SON ALIMENTOS, MEDICAMENTOS, JUEGOS Y ACCESORIOS PARA LOS ANIMALES.	JOSE EMMANUEL ABREU MOTA	856770
E/2025-18260	17/3/25	AGROVETERINARIA DEL CAMPO BT	COMPRA Y VENTA DE ALIMENTOS, JAULAS, MEDICAMENTOS Y VACUNAS PARA AVES Y ANIMALES, COMPRA Y VENTA DE HERBICIDAS, FERTILIZANTES, FUNGICIDAS, PLAGUICIDAS, VENENO Y TRAMPAS, COMPRA Y VENTA DE EQUIPOS...	JOHANNA TAVAREZ MERCEDES	855239
E/2025-18657	18/3/25	AGROVETERINARIA TU RANCHO	VENTA DE PRODUCTOS E INSUMOS AGROVETERINARIOS Y AGROQUIMICOS.	JERICKSON JOAQUIN VELASQUEZ MOYA	855895
E/2025-17354	20/3/25	AGUA ARROYO DULCE	FABRICACIÓN, DISTRIBUCIÓN Y VENTA DE AGUA PARA CONSUMO HUMANO, LA CUAL SERÁ ENVASADO EN ENVASES PLÁSTICOS.	RONI ANTONIO ALMONTE BERIGUETE	856522
E/2025-21591	28/3/25	AGUA CASCADA PURA	PROCESADORA, VENTA Y DISTRIBUCIÓN DE AGUA FILTRADA AL POR MAYOR Y AL DETALLE.	NICOLAS BELTRE RAMIREZ	857842
E/2025-20587	25/3/25	AGUA LOS TONINOS	SERVICIOS DE PURIFICACION DE AGUA Y EMBOTELLAMIENTO DE AGUA POTABLE.	SANTIAGO GONZALEZ ADAMES	857363
E/2025-18679	18/3/25	AGUA MI CAMPO	PROCESADORA Y DISTRIBUIDORA DE AGUA E HIELO PARA CONSUMO HUMANO.	MARTIN DE JESUS ORTIZ RODRIGUEZ	855928
E/2025-20167	24/3/25	AJ SARANTE CIGARS	COMPRA, VENTA, DISTRIBUCIÓN, EXPORTACIÓN, IMPORTACIÓN DE TABACO, ELABORACIÓN DE CIGARROS	ALEXANDER JOSE SARANTE FERNÁNEZ	857010
E/2025-17909	14/3/25	AJLET FOOD SERVICE	PREPARACIÓN, DISTRIBUCIÓN Y COMERCIALIZACIÓN DE ALIMENTOS, COMIDAS Y BEBIDAS PARA CONSUMO HUMANO PARA TODO TIPO DE EVENTOS SOCIALES, CORPORATIVOS Y PARTICULARES	ENGELRS Yael TORRES DE LA CRUZ	855393
E/2025-20450	26/3/25	AJN POPY'S FRIED CHICKEN	VENTA DE COMIDA RÁPIDA Y PICADERA.	ALEJANDRO JOSE NÚÑEZ ALMANZAR	857871
E/2025-19475	26/3/25	AKATSUKI	PROVISIÓN DE COMIDAS PREPARADAS PARA EMPRESAS (INCLUYE EL SERVICIO DE CATERING, EL SUMINISTRO DE COMIDAS PARA BANQUETES, BODAS, FIESTAS Y OTRAS CELEBRACIONES, ETC.), OPERADORAS DE RESTAURANTES...	LOLITA AMANOVA	857664
E/2025-19380	20/3/25	AKOMODATE CRUZ BRETON COMERCIAL	EMPRESA DE VENTA DE EQUIPOS Y ELECTRODOMESTICO AL POR MAYOR Y DETALLES, VENTA EN GENERAL, SERVICIOS EN GENERAL.	AKOMODATE CRUZ BRETON COMERCIAL, S.R.L.	856434
E/2025-16620	14/3/25	ALAN JOYERIA	COMPRA, VENTA, DISTRIBUCIÓN, IMPORTACIÓN Y EXPORTACIÓN DE: JOYAS, ORO, PLATA Y PIEDRAS PRECIOSAS.	ALAN XAVIER HERNANDEZ HERNANDEZ	855399
E/2025-18739	24/3/25	ALARDEA BOUTIQUE 1	VENTA DE PRENDAS DE VESTIR, CALZADOS, ACCESORIOS DE VESTIR, PERFUMES, RELOJES, CADENAS, ANILLOS, GUILLOS, LENTES DE SOL Y AFINES.	WALKIN BRITO GARCIA	857196
E/2025-17942	19/3/25	ALBOMI SOLUCIONES INMOBILIARIA	CONSTRUCCIÓN DE BIENES INMUEBLES, COMPRA Y VENTAS DE CASAS, SOLARES E INMUEBLES EN GENERAL; ADMINISTRACIÓN Y COBROS DE ALQUILERES EN GENERAL.	FRANKLIN RAMIREZ DE LOS SANTOS	856177
E/2025-19449	20/3/25	ALBUMS PRINT PC	SERVICIOS DE IMPRESIONES Y DISEÑOS DE ALBUMES FOTOGRÁFICOS, SERVICIOS FOTOGRÁFICOS EN GENERAL, PUBLICIDAD Y MARKETING DIGITAL, COMPRA Y VENTAS DE EQUIPOS Y SUMINISTRO DE FOTOGRAFIA EN GENERAL.	JOSE ALFONSO MARQUEZ PEREZ	856475
E/2025-16703	17/3/25	ALCEQUIEZ & ASOCIADOS OFICINA DE ABOGADOS	SERVICIOS JURÍDICOS Y LEGALES EN GENERAL, PRESTAMOS, ADMINISTRACIÓN DE INMUEBLES.	JOSE MIGUEL GARCIA RODRIGUEZ, MARIA JOSEFINA RODRIGUEZ ALCEQUIEZ	855569
E/2025-15880	17/3/25	ALEJANDRO SEPARADORES	IMPORTACIÓN Y VENTA DE SEPARADORES, ESPACIADORES Y KITS DE LEVANTE PARA TODO TIPO DE VEHICULOS Y ARTICULOS OFF-ROAD PARA TODO TIPO DE VEHICULOS.	AMAURIS NÚÑEZ DIAZ	855504
E/2025-18931	18/3/25	ALERTA VITAL REVISTA SEMANAL DE TV.	SERVICIOS DE PROGRAMA TELEVISIVO DESTINADO A POTENCIAR LA SALUD MENTAL DE FORMA EFICAZ, ASERTIVA Y EFECTIVAMENTE LA ALERTA VITAL SOBRE EL AUTO-CONOCIMIENTO, LA PSICOEDUCACION...	LIDUVINA CUEVAS HEREDIA	856087
E/2025-18651	18/3/25	ALEVAR CONSULTING	SERVICIOS PROFESIONALES DE CONTABILIDAD, AUDITORÍA, FINANZAS, IMPUESTOS, ASESORIA LEGAL, PUBLICIDAD Y OUTSOURCING.	JENNIFER CRISTINA VARGAS ESTEVEZ, PEDRO ALEJANDRO JIMENEZ PEREZ	855913
E/2025-16346	17/3/25	ALEXANDER MATEO SIGN MAKER	EL DISEÑO GRÁFICO, DISEÑO DE IMAGEN CORPORATIVA, IMPRESIÓN DE FORMATO AMPLIO, FABRICACIÓN DE TODO TIPO DE LETREROS, FACHADAS COMERCIALES, DISEÑO WEB, PAPELERIA EMPRESARIAL Y ROTULACIONES.	DANIEL ALEJANDRO FLORES BRITO	855732
E/2024-74208	25/3/25	ALEXANDER VARGAS AUTO PARTS	COMPRA, VENTA, IMPORTACIÓN Y EXPORTACIÓN DE REPUESTOS PARA VEHICULOS DE MOTOR.	ALEXANDER VARGAS	857438
E/2025-17546	28/3/25	ALEXANDRA FORERO - INTERIORISMO	SERVICIOS DE CONSULTORIA EN ARQUITECTURA, INTERIORISMO, URBANISMO, PAISAJISMO, CONSTRUCCIÓN EN GENERAL, COMPRA, VENTA E INSTALACIÓN DE MOBILIARIO, ACABADOS ARQUITECTÓNICOS...	ALEXANDRA FORERO ACOSTA , JAIME ENRIQUE CUELLAR SARMIENTO	857814
E/2025-21221	27/3/25	ALEXIA'S CLOSET	VENTA, COMERCIALIZACIÓN Y DISTRIBUCIÓN DE PRENDAS DE VESTIR, CALZADOS, ACCESORIOS, CARTERAS.	PAMELA LOPEZ SANTOS	857890
E/2025-17587	24/3/25	ALFA SERVIC J&I	SERVICIOS DE CONSTRUCCIÓN, REPARACIÓN, REMODELACIÓN, RECONSTRUCCIONES, VENTA DE INMUEBLES, ARMARIOS, CÁMARA DE SEGURIDAD , ELECTRODOMÉSTICOS, EQUIPOS DE DEFENSA Y SEGURIDAD, NEUMÁTICOS, LUBRICANTES DE VEHICULOS DE MOTOR Y REPUESTOS.	INDHIANA CARRILLO MASSIH	857155
E/2025-18512	17/3/25	ALFOMBRAS Y DISEÑOS HERRERA	VENTA Y DISTRIBUCIÓN DE ALFOMBRAS PERSONALIZADAS.	DENZEL HERRERA PAULINO, MAITE NAYARA PAREDES SUAREZ	856826
E/2025-19754	21/3/25	ALFRED PAYEX	PRESTACIÓN DE SERVICIOS FINANCIEROS Y TECNOLÓGICOS ENFOCADOS EN SOLUCIONES DE PAGO DIGITAL, GESTIÓN DE TRANSACCIONES ELECTRÓNICAS Y CUMPLIMIENTO NORMATIVO EN MATERIA DE SEGURIDAD FINANCIERA.	ALFRED PAY LABS, LLC	856833
E/2025-17906	14/3/25	ALIA HAIR COSMETICS BY NATALIA RAMIREZ	FABRICACIÓN Y VENTA DE PRODUCTOS PARA EL CABELLO DE BELLEZA.	NATALIA BERENICE RAMIREZ DURAN	855391
E/2025-19729	21/3/25	ALIANZA EXTERNA CON DAVID ALEDA	ACTIVIDAD, ESTUDIO, DESARROLLO Y FORMACIÓN DE POLÍTICAS PÚBLICAS PARA EL BENEFICIO DE LA COMUNIDAD DOMINICANA.	ENRIQUE FABIO CASTRO SARDA	857188
E/2025-20776	25/3/25	ALIENTO TOURS	SERVICIOS DE TRANSPORTE DE VIAJE NACIONAL E INTERNACIONAL	FUNDACION DE PREVENCION Y REHABILITACION (FUNDPRE)	857514
E/2025-19119	19/3/25	ALIMENTOS Y BEBIDAS TAMUZ AYBT	EXPENDIO DE ALIMENTOS Y BEBIDAS, CATERING, DESAYUNOS Y PLATOS DEL DÍA, PICADERAS, ZUMOS NATURALES, SERVICIOS DE PREPARACIÓN Y ENVÍO A DOMICILIO DE COMIDAS CRIOLLAS. FABRICACIÓN DE PLATOS DIVERSOS POR ENCARGOS.	DARIO ANTONIO PATRICIO PEÑALO	856272
E/2025-17491	18/3/25	ALL AROUND MANAGEMENT JRHT	SERVICIOS DE CONSTRUCCIÓN DE CASAS Y EDIFICACIONES, VENTA DE TODOS LOS ARTÍCULOS Y MATERIALES DE CONSTRUCCIÓN, SERVICIOS DE PINTURA COMERCIAL, INDUSTRIAL Y VENTA DE PINTURA...	JAVIER RAFAEL HERNANDEZ TAVAREZ	855891
E/2025-19918	21/3/25	ALLCA AUTO IMPORT	SERVICIOS DE IMPORTACION Y VENTA DE VEHICULOS Y REPUESTOS DE LOS MISMOS	LUIS TOMAS LOPEZ PEREZ	856843
E/2025-15372	24/3/25	ALMACÉN EL ROMPE PRECIOS	VENTA AL POR MENOR DE MATERIALES DE FERRERÍA, PLOMERIA Y CONSTRUCCION LIGERA.	ESTHEFANY FLORENTINO MINAYA	857207
E/2025-16325	26/3/25	ALMONTE GRIPP INMOBILIARIA	COMPRA Y VENTA DE SOLARES, RESIDENCIAS, PLAZAS COMERCIALES, FINCAS, ALQUILERES, FINANCIAMIENTO Y TODAS LAS ACTIVIDADES QUE CONSTE DE COMPRA Y VENTA EN EL AREA INMOBILIARIA EN GENERAL.	ERIN CHRISTINE GRIPP DE ALMONTE, JULIO CESAR ALMONTE ALVAREZ	857755
E/2025-20829	26/3/25	ALPCARIB HOMES	LA ADQUISICIÓN Y TENENCIA DE PROPIEDADES INMOBILIARIAS, YA SEAN CONSTRUIDAS O NO. ESTO INCLUYE LA REALIZACIÓN DE APORTACIONES SOCIALES, ASÍ COMO LA COMPRA, PERMUTA O CONSTRUCCIÓN DE EDIFICACIONES.	JOELKIS ROSARIO	857484
E/2025-19220	19/3/25	ALQUILALCLICK	SERVICIOS DE VENTAS, ALQUILER Y ADMINISTRACIÓN DE INMUEBLES.	LUIS MANUEL OSORIA ALBERTO	855944
E/2025-19295	25/3/25	ALTA AGENCIA SERVICIOS DE VIAJES DE BOLETOS-ALASERVIB	VENTA DE BOLETOS DE VIAJE AEREO, ORGANIZACIÓN DE VIAJES NACIONAL E INTERNACIONAL, RENTA DE VEHICULOS.	JOISSAINT JEAN BAPTISTE	857439

[210] EXPEDIENTE	[220] FECHA	[561] NOMBRE COMERCIAL	[510] ACTIVIDAD	[730] SOLICITANTE	[111] REGISTRO
E/2025-18291	17/3/25	ALTO ESPACIOS INMOBILIARIOS	SERVICIOS INMOBILIARIOS, CONSTRUCCIÓN EN GENERAL, ADMINISTRACIÓN DE INMUEBLES, PROMOTOR DE BIENES RAÍCES, REMODELACIÓN DE PROPIEDADES, VENTA Y COMPRAS DE INMUEBLES.	ALEXIS MANUEL TORRES BRAVO	855657
E/2025-20272	24/3/25	ALTUM CORPORATE CENTER BY DUNNA	EDIFICIO CORPORATIVO DE OFICINAS, DESARROLLO INMOBILIARIOS, VENTA Y ALQUILER DE LOCALES COMERCIALES, DISEÑO Y CONSTRUCCIÓN	ANTHONY CONSTANZA BATISTA	857088
E/2025-16662	14/3/25	ALVANEL	COMPRA, VENTA IMPORTACIÓN, EXPORTACIÓN Y COMERCIALIZACIÓN DE MERCANCIAS DE TODO GENERO PARA EL HOGAR, OFICINA, PROMOCIÓN, MERCADEO Y VENTA DE LÍNEAS DE PRODUCTOS...	ALEXANDER OERTEL SANCHEZ	855378
E/2025-17913	14/3/25	ALVARO MORA TALLER DE HERRERIA INDUSTRIAL	FABRICACIÓN E INSTALACIÓN DE HERRERIA INDUSTRIAL Y METALMECÁNICA.	ALVARO MORA ALMONTE	855510
E/2025-14044	13/3/25	AM RODRIGUEZ INVERSIONES	COMPRA Y VENTA DE: ARTÍCULOS DEL HOGAR, SUMINISTROS Y MATERIAL GASTABLE DE OFICINA, MOBILIARIOS DE OFICINA Y ESCOLAR, ELECTRODOMÉSTICOS, MATERIAL GASTABLE MÉDICO....	AMY NICOLE MOTA RODRIGUEZ	855289
E/2025-21283	27/3/25	AMADOR POZOS Y FILTRANTES	SERVICIOS DE PERFORACIONES DE POZOS Y FILTRANTES	ORLANDO DE JESUS AMADOR MENDEZ	857916
E/2025-18358	17/3/25	AMAURI MATOM NETWORK	SERVICIOS DE MONETIZACIÓN PARA CREADORES DE CONTENIDO, PROMOCIÓN COMPRA Y VENTA EN LÍNEA DE ARTÍCULOS ELECTRÓNICOS EN GENERAL.	AMAURI FABIAN RUIZ	855709
E/2025-8784	21/3/25	AMGETH BUSINESS AND CONSULTING GROUP	GESTIONAR E IMPLEMENTAR EN GENERAL NEGOCIOS DE CONSULTORÍA, ASESORIA FINANCIERA Y CONTABLE. ADEMÁS, ESTUDIOS, DISEÑOS E IMPLEMENTACIÓN DE OBRAS CIVILES Y MEDIO AMBIENTALES.....	GABRIEL AMAURY TAVERAS CANELA	856596
E/2025-20184	24/3/25	AMMOL OB G404	COMPRA, VENTA, ALQUILER, ADMINISTRACIÓN, INTERMEDIACIÓN Y GESTIÓN DE TODO TIPO DE BIENES INMUEBLES, TANTO URBANOS COMO RÚSTICOS, PROPIOS O AJENOS. PROMOCIÓN.	ANGEL MILCIADES MONTES DE OCA LAGRANGE	857022
E/2025-15068	27/3/25	AMO CONSULTORES	ASESORÍA Y CONSULTORÍA FISCAL.	FRANCIS AMAURY MELO ORTIZ	857932
E/2025-17667	13/3/25	AMVALOP DOMINICANA	ASESORIA EN REDACCIÓN DE PROYECTO SOCIAL PARA ORGANIZACIONES NO LUCRATIVAS Y LUCRATIVAS, REALIZACIÓN DE INVESTIGACIONES SOCIALES PARA ENTIDADES EDUCATIVAS.	EL RINCONCITO DEL LIBRO, S.R.L.	857092
E/2025-20840	26/3/25	ANA INOA COMERCIAL	VENTA Y COMERCIALIZACIÓN DE PRENDAS DE VESTIR, CALZADOS, CARTERAS, ACCESORIOS Y AFINES. VENTA DE COLCHONES Y BASES DE CAMA.	ENERITA YNOA FLORENTINO	857578
E/2025-16266	17/3/25	ANAJOS ARQUITECTURA & CONSTRUCCION	SERVICIOS DE CONSTRUCCIÓN, PROYECTOS CIVILES, ARQUITECTURA, PREPARACIÓN DE TERRENOS, CALIFICACIÓN, TERMINACIÓN, DEMOLICIÓN, DESARROLLO Y CONSTRUCCIÓN DE EDIFICIOS Y OBRAS CIVILES.	JOSE MIGUEL ALVAREZ PINALES	855781
E/2025-20119	26/3/25	ANAKAONA RENEWABLE ENERGY AKARE	SERVICIOS DE PRODUCCIÓN Y GENERACIÓN DE ENERGÍA EN GENERAL, INGENIERÍA ELÉCTRICAS EN GENERAL.	MARIO PEREZ GARCIA	857744
E/2025-17944	14/3/25	ANAROSE COFFEE & CO	VENTA, COMPRA, COMERCIALIZACIÓN DE CAFÉ EN GRANOS Y TOSTADO.	ANA GABRIELA TORRES BAEZ	855264
E/2025-19770	21/3/25	ANB SOLUCIONES Y SERVICIOS	SERVICIOS DE OBRAS DE INGENIERÍA CIVIL, ELECTROMECÁNICA, SERVICIO DE MUDANZA Y ACARREO, SERVICIO DE SEGURIDAD, VIGILANCIA Y CONTROL DE ACCESOS.	ALFREDO NICOLAS PEREYRA MARTINEZ	856719
E/2025-17875	21/3/25	ANGEL OCHOA & ASOCIADOS	CONSTRUCCIÓN DE VIVIENDAS, APARTAMENTOS.	OVIDIO ANGEL OCHOA	856775
E/2025-11689	26/3/25	ANGELA SOLUTIONS	VENTA, COMPRA Y REPARACIÓN DE DISPOSITIVOS ELECTRÓNICOS, CELULARES, COMPUTADORAS Y ACCESORIOS PARA LOS MISMOS, INCLUYENDO MOBILIARIO PARA COMPUTADORES Y OFICINAS.	ANGELA CAROLINA TERRERO	857665
E/2025-20323	24/3/25	ÁNGELES GUARDIÁN DE PAZ	SERVICIOS DE SEGURIDAD EN GENERAL.	JUAN ELPIDIO CASTRO	857139
E/2025-18852	18/3/25	ANGELITO ACORDEÓN	PRESENTACIONES Y REPRESENTACIONES ARTÍSTICA, ORGANIZACIÓN DE EVENTOS, COMPOSICIÓN E INTERPRETACIÓN DE GENEROS MUSICALES.	HALMENDARYS DE JESUS ROSARIO GRULLON	856069
E/2025-17186	14/3/25	ANSELMO COMUNICIONES	SERVICIOS Y VENTA DE CELULARES, FLASHEO, DESBLOQUEO, REPARACIÓN, BACKUP, ACCESORIOS EN GENERAL REPARACIÓN DE TABLETA.	EDUARDO ARIAS GIL	855234
E/2025-20585	27/3/25	ANT - VILAR BIENES RAICES	OPERACIONES INMOBILIARIAS, BIENES RAÍCES, COMPRA Y VENTA DE INMUEBLES.	ANTONIO VILARIÑO	857938
E/2025-18562	18/3/25	ANTHONY A OTRO NIVEL	SERVICIO DE TRANSMISIÓN EN VIVO A TRAVÉS DE PLATAFORMAS DIGITALES, SUBIR VIDEOS A LA PLATAFORMAS E INTERACTUAR CON LOS USUARIOS.	ANTONIO DE JESUS LANTIGUA GIL	855829
E/2024-75890	24/3/25	ANTILLAS MARKET BLOB	IMPORTACIÓN, EXPORTACIÓN, COMERCIALIZACIÓN Y DISTRIBUCIÓN DE PRODUCTOS COMESTIBLES, INDUSTRIALES E INSUMOS DE CONSTRUCCIÓN.	ERIKA OVIEDO MERAN	857153
E/2025-18688	21/3/25	ANTILLES LOGISTIC AND SUPPLY	SUMINISTRO DE MATERIALES DE CONSTRUCCIÓN, SERVICIOS DE LOGÍSTICA.	MERENICE ELIZABETH LOPEZ BRITO	856699
E/2025-20264	24/3/25	ANTIPASTO SALSAS Y TAPAS	SERVICIOS DE ELABORACIÓN Y COMERCIALIZACIÓN DE ALIMENTOS, CATERING, RESTAURANTE Y ORGANIZACIÓN DE TODO TIPO DE EVENTOS.	HENLLYS GLORIANA CRISÓSTOMO SORIANO	857079
E/2025-19305	20/3/25	ANYHOUSE	MARKETING INMOBILIARIO, DESARROLLO, GESTIÓN Y ADMINISTRACIÓN PROFESIONAL DE PLATAFORMAS DIGITALES INNOVADORAS PARA LA COMPRA, VENTA Y ALQUILER DE BIENES RAÍCES.	MARVIN VAN KALSBECK	856383
E/2025-12487	27/3/25	ANYI ACEVEDO ACOSTA NAILS SPA	REALIZAMOS LA BELLEZA DE TUS UÑAS NATURALES, CUIDANDO SU SALUD CON UN PROCESO DE HIGIENE METICULOSO. TE OFRECEMOS UNA AMPLIA GAMA DE TÉCNICAS Y COLORES PARA QUE ELIJAS EL ESTILO QUE MEJOR REFLEJE TU ESENCIA.	ANYI ACEVEDO ACOSTA	857854
E/2025-21046	26/3/25	APARTACARE	SERVICIOS DE ADMINISTRACIÓN DE CONDOMINIOS, MANTENIMIENTOS, REMODELACIONES, DISEÑOS, ALQUILERES Y VENTA DE PROPIEDADES.	PEDRO OMAR REYES ALMONTE	857460
E/2025-16782	19/3/25	ARCANUM	ELABORACION, DISTRIBUCION, EXPORTACION, IMPORTACION Y COMERCIALIZACION DE PRODUCTOS CAPILARES, COSMETICOS, PRODUCTOS DE HIGIENE Y TOCADOR.	RUTH DELANIA TAVAREZ REYNOSO	855816
E/2025-17148	12/3/25	ARCHIMARKET	SERVICIOS DE DISEÑO DE ARQUITECTURA PLANOS, VENTAS DE MUEBLES Y ACCESORIOS DEL HOGAR.	GRUPO CDC DM. S.R.L.	855515
E/2025-13310	17/3/25	ARDENTIS GROUP	SERVICIO DE COMPRA Y VENTA DE ALIMENTOS Y BEBIDAS EN GENERAL.	WALEWSKY TERRERO TURBI	855715
E/2025-21056	26/3/25	ARENAS & AGREGADOS CDM	SERVICIOS DE EXTRACCIÓN Y VENTA DE ARENAS Y AGREGADOS DE LA CONSTRUCCIÓN.	ARENAS & AGREGADOS CDM, S. A.	857760
E/2025-19582	20/3/25	ARGENIA AG	VENTA, FABRICACIÓN Y COMERCIALIZACIÓN DE FAJAS, PRODUCTOS DE BELLEZA Y CORPORALES Y SERVICIOS DE MASAJES ESTÉTICOS Y TERAPIAS.	LUIS ARGENIS PEÑA AMPARO, RAYSA ALTAGRACIA MANZUETA QUEZADA	856576
E/2025-17553	26/3/25	ARIA HOTELS SD HOSTOS 99	OPERAR HOTELES EN LA REPÚBLICA DOMINICANA.	MARIA FERNANDA CORREA ESCAF	857812
E/2025-19328	24/3/25	ARIAS L&L BEAUTY SUPPLIES	IMPORTACIÓN, COMPRA LOCAL Y VENTA DE PRODUCTOS DE BELLEZA	MARITZA PERALTA BRITO DE ARIAS	857118
E/2025-21218	27/3/25	ARIBALDY TRENZAS	SERVICIOS DE SALÓN BELLEZA, ELABORACION DE TODO TIPO DE TRENZADOS DE PELO TANTO EN HOMBRES COMO EN MUJERES Y NIÑOS, VENTA DE PRODUCTOS Y UTENSILIOS PARA TRENZAR, COMO CERA, PELO, FIJADOR, ACCESORIOS ENTRE OTROS RELACIONADOS CON LAS TRENZAS.	RAMONA ARIBALDY SANTOS DE RODRIGUEZ	857885
E/2025-19095	26/3/25	ARISSMAKEUPSTUDIO-HS	SERVICIO DE MAQUILLAJE, MICROPIGMENTACIÓN DE CEJAS, HENNA DE CEJAS, EXTENSIONES DE PESTAÑAS, PEINADOS, CUIDADO DE LA PIEL, EXTENSIONES DE PELO, MANICURISTA, EPILACION CON CERA...	ARISLANNY HIRALDO SANCHEZ	857707
E/2025-18725	18/3/25	ARK DOMINICAN REPUBLIC	FABRICACIÓN Y MANUFACTURA DE RESORTES DE PRECISIÓN, ESTAMPADOS, FORMAS DE ALAMBRE, ENSAMBLAJES Y OTRAS SOLUCIONES DIRIGIDAS A LA INDUSTRIA AUTOMOTRIZ.	ANTHONY WAYNE URBAN, JAMES JOHN COSTABO, KEITH PHILLIP DUELL	855959
E/2025-17932	14/3/25	ARLETTE EVENTOS	ORGANIZACIÓN & PLANIFICACIÓN DE EVENTOS, PAQUETES DE BODAS, PLANES FOTOGRÁFICOS, ALQUILER DE ESTRUCTURAS PARA EVENTOS, PLANES DE BODAS, PLANES DE CUMPLEAÑOS, ANIVERSARIOS, BABY SHOWER...	ALEXA DANIELA VASQUEZ CAPELLÁN	855407
E/2025-21077	26/3/25	ARME AUTOS	COMPRA, IMPORTACION Y VENTA DE VEHICULOS NUEVOS Y USADOS	GREGORY CUEVAS QUEZADA	857778
E/2025-18452	17/3/25	AROMA IMPERIAL	FABRICACIÓN Y COMERCIALIZACIÓN DE CIGARROS Y PUROS.	ANTHONY BRITO CORDERO	855548
E/2025-17948	14/3/25	AROMA SCENT RDC	VENTA Y DISTRIBUCIÓN DE DIFUSORES DE AROMAS, FRAGANCIAS, MATERIAL GASTABLE Y PRODUCTOS DE LIMPIEZA.	AMIN ALEJANDRO RODRIGUEZ GUERRERO	855420
E/2025-19371	20/3/25	ARQ. DAPHNE NOLASCO ARQUITECTURA Y CONSTRUCCION	DISEÑO ARQUITECTÓNICO, CONSTRUCCIÓN DE EDIFICACIÓN, BIENES RAÍCES COMPRA, VENTA Y ADMINISTRACIÓN DE INMUEBLES E INSTALACIÓN DE CUALQUIER SERVICIO DE CONSTRUCCIÓN, ASESORÍA EN EL SECTOR INMOBILIARIO	DAPHNE ESTHEFANY NOLASCO COTUI	856431
E/2025-18899	18/3/25	ARROYO RECORDS	PRODUCCIÓN Y DISTRIBUCIÓN DE MÚSICA EN MEDIOS DIGITALES, ORGANIZACIÓN DE EVENTOS MUSICALES, REPRESENTACIÓN ARTÍSTICA, CONTRATACIÓN Y PROMOCIÓN DE ARTISTAS NACIONALES Y EXTRANJEROS. COMPOSICIÓN DE LETRAS Y ARREGLOS MUSICALES.....	JOSE MANUEL ARROYO	856111
E/2025-18017	14/3/25	ARS LA NUEVA APS	ASUMIR RIESGOS DE LA PROVISIÓN DEL PLAN BÁSICO DE SALUD A UNA DETERMINADA CANTIDAD DE BENEFICIARIOS, MEDIANTE UN PAGO PER CÁPITA ESTABLECIDA POR EL CONSEJO NACIONAL DE SEGURIDAD SOCIAL.	ALEJANDRO AUGUSTO ASMAR APONTE	855486
E/2025-19030	26/3/25	ARTE COOL RD ATRX	VENTA AL POR MAYOR Y DETALLES DE CUADROS TEMÁTICOS, POSTERS, CALZADO, PRENDAS DE VESTIR, COLECCIONABLES, JUGUETES, PAPELERIA, MERCANCIA ARTESANAL Y MÁS.	JUAN RAMON RODRIGUEZ MORA	857764
E/2025-16394	19/3/25	ARTIFICIOS	SERVICIOS DE CONSTRUCCIÓN, ARQUITECTURA, DISEÑO ESTRUCTURAL, DISEÑO SANITARIO, DISEÑO ELÉCTRICO, REMODELACIONES, CONSTRUCCIÓN DE ESTRUCTURAS METÁLICAS, HERRERÍA EN GENERAL.	LEURIS DEOGRACIA PADILLA	856179
E/2025-18342	24/3/25	AS TRANSPORTE IRRIZARRI	SERVICIOS DE TRANSPORTE DE PERSONAL	JOSE ARTURO SERRATA IRRIZARRI	857193
E/2025-20654	25/3/25	ASERRADERO MOREL HERMANOS	SERVICIOS DE IMPORTADORA Y COMERCIALIZADORA DE MADERA BRUTA Y SUS DERIVADOS	ASERRADERO MOREL HERMANOS S.R.L.	857936
E/2025-21052	26/3/25	ASESORIA VIP FRANCISCO	SERVICIOS DE ASESORIA MIGRATORIA	FRANCISCO RAMIREZ	857735
E/2025-19289	20/3/25	ASKA INVERSIONES	PRODUCCIÓN, COMERCIALIZACIÓN, ASESORÍA Y EDUCACIÓN VINCULADA A SISTEMA DE ACTIVACIÓN DE LATOPEROXIDASA, PRESERVANTES DE CALIDAD DE LA LECHE Y DEL SECTOR LÁCTEO, SECTORES ALIMENTARIOS, AGROINDUSTRIALES, VETERINARIOS.	ALVARO FERNANDO VELASQUEZ PEREIRA	856371
E/2025-20185	24/3/25	ASOCIACION AGROPECUARIA DE PRODUCTORES DE VEGETALES GRAL. JOSE CABRERA APVJC	MEJORAR LA CALIDAD DE VIDA DE FAMILIAS, MEDIANTE SISTEMA DE PRODUCCION DE VEGETALES BAJO AMBIENTE CONTROLADO EN LA PROVINCIA DAJABON, POR MEDIO DE DONACIONES, FINANCIAMIENTOS Y ACCIONES COORDINADAS CON INSTANCIAS AFINES SIN FINES DE LUCRO	ASOCIACION AGROPECUARIA DE PRODUCTORES DE VEGETALES GENERAL JOSE CABRERA APVJC	857018
E/2025-18549	17/3/25	ASOCIACION CRISTIANA SANTOS DEL NUEVO PACTO	ENTIDAD SIN FINES DE LUCRO DEDICADA A REALIZAR CULTOS, PREDICAR LA PALABRA DE DIOS, ORGANIZAR CONGREGACIONES DE CREYENTES CRISTIANOS, FOMENTAR CUALQUIER TIPO DE ACTIVIDAD SOCIAL Y EDUCATIVA PARA BENEFICIO DE LA COMUNIDAD.	ASOCIACION CRISTIANA SANTOS DEL NUEVO PACTO	855832
E/2025-19612	21/3/25	ASOCIACIÓN DE ACUEDUCTO RURAL LA BUENA ESPERANZA ASOARULABUE	LOGRAR LA SOSTENIBILIDAD DEL ACUEDUCTO DE LAS COMUNIDADES SABANETA , MEDIANTE UN SISTEMA DE ADMINISTRACIÓN Y MANEJO TRANSPARENTE, BASADO EN LOS MEJORES PRINCIPIOS DEMOCRÁTICOS Y DE RESPONSABILIDAD SOCIAL Y ADMINISTRATIVA. SIN FINES DE LUCRO	ZENEIDA DEL CARMEN PÉREZ ESPINAL	856954
E/2025-18635	26/3/25	ASOCIACIÓN DE AGRICULTORES DE LA MANZANA QUEBRADA HONDA ASAMAQ	ENTIDAD SIN FINES DE LUCRO DEDICADA A PROMOVER, ORGANIZAR Y ORIENTAR A LOS PEQUEÑOS Y MEDIANOS AGRICULTORES A TRAVÉS DE LA ASOCIATIVIDAD CON EL OBJETIVO DE MEJORAR EL NIVEL DE VIDA Y LA PRODUCCIÓN AGROPECUARIA.	OSVALDO ADRIANO NINA VASQUEZ	857614
E/2025-11947	20/2/25	ASOCIACIÓN DE AMIGOS DEL PATRIMONIO CULTURAL DOMINICANO	ASOCIACIÓN SIN FINES DE LUCRO CON EL PROPÓSITO DE FOMENTAR EL CUIDADO DEL PATRIMONIO CULTURAL DOMINICANO.	MANUEL ANTONIO GARCIA AREVALO	853089
E/2025-18704	18/3/25	ASOCIACION DE AYUDA MUTUA DE MAESTROS DE EL CERCAO AMUMACER	ASOCIACIÓN SIN FINES DE LUCRO DEDICADA A PRESTAR AYUDA ECONOMICA EN CASO DE LA MUERTE DE UN SOCIO O DEPENDIENTE DE ESTE, ASI COMO FACILITAR MOBILIARIOS FUNERARIOS (SILLAS, CARRAS) PARA EL ACTO FUNEBRE A MODO DE PRESTAMO.	VICTOR JACOBO HEREDIA SANCHEZ	855941
E/2025-21169	27/3/25	ASOCIACION DE CHOFERES MOTORISTAS DEL KM. 13 ASOCHOMOTRECE	ENTIDAD SIN FINES DE LUCRO PARA AGRUPAR, EDUCAR, ORGANIZAR Y PROTEGER A SUS SOCIOS Y ESTARÁ DEDICADO ESENCIALMENTE AL TRANSPORTE DE PASAJEROS. TRANSPORTE DE PASAJEROS.	LIONCITO JOSE SENCILIE	857837
E/2025-19872	21/3/25	ASOCIACION DE COMERCIANTES LA ECOLOGICA - ACOMÉ	ENTIDAD SIN FINES DE LUCRO DEDICADA A REUNIR, UNIFICAR Y ASOCIAR A TODOS LOS COMERCIANTES A NIVEL NACIONAL.	ALFONSO FERRERAS, DANIEL ENRIQUE PEREZ MARTINEZ, LUIS DIAZ PANIAGUA	856795
E/2025-19482	20/3/25	ASOCIACION DE CRIADORES OVINO CAPRINO DE LA PROVINCIA MONTECRISTI, ASOPROVIMONTE	ENTIDAD SIN FINES DE LUCRO DEDICADA A LA ORGANIZACIÓN Y GESTIÓN DE APOYO TÉCNICO Y COMERCIAL DE LOS CRIADORES OVINO CAPRINO DE LA PROVINCIA MONTECRISTI	JAIME MANUEL DE LA ROSA	856510
E/2025-17521	19/3/25	ASOCIACIÓN DE EMPRESARIOS DE MONTE PLATA ASEMPLA	PROMOVER EL DESARROLLO EMPRESARIAL, DEFENDER LA LIBRE EMPRESA, Y PROPONER POLÍTICAS QUE FAVOREZCAN EL CLIMA DE NEGOCIOS.	OMAR ANTONIO ASIATICO ACOSTA , FREDDY JOSÉ CONTRERAS TEJEDA	856282
E/2025-19246	19/3/25	ASOCIACION DE ESTUDIANTES UNIVERSITARIOS DE VILLA ALTAGRACIA SAN CRISTOBAL - ASESUVA	SIN FINES DE LUCRO, AGRUPAR Y REPRESENTAR A LOS ESTUDIANTES UNIVERSITARIOS DEL MUNICIPIO DE VILLA ALTAGRACIA SAN CRISTÓBAL. CONTRIBUIR AL ACERCAMIENTO DE LOS ESTUDIANTES UNIVERSITARIOS DE VILLA ALTAGRACIA SAN CRISTÓBAL....	DAYLIN TEOFILO DE JESUS	856356
E/2025-18066	14/3/25	ASOCIACION DE FINANCIEROS DE LA REPUBLICA DOMINICANA ASOFIRD	ASOCIACIÓN SIN FINES DE LUCRO, QUE TIENE POR OBJETIVO AGRUPAR A LOS PROFESIONALES DEL SECTOR FINANCIERO DE LA REPUBLICA DOMINICANA.	ROSARIO ESPERANZA JIMENEZ NUNEZ	855516
E/2025-19294	20/3/25	ASOCIACION DE GANADEROS LA ESCALERETA ASOGANES	ENTIDAD SIN FINES DE LUCRO DEDICADA A UNIR, REPRESENTAR Y DEFENDER A SUS ASOCIADOS EN TODAS LAS INSTANCIAS, NACIONALES E INTERNACIONALES. BRINDARLES APOYO MUTUO, SOLIDARIO Y SOCIAL A LOS SOCIOS, TRABAJADORES Y LA COMUNIDAD.	ESMELY PICHARDO DIAZ	856367
E/2025-19744	21/3/25	ASOCIACION DE LA CONSTRUCCION DE NISIBON .ASOCONSTRU	ENTIDAD SIN FINES DE LUCRO, SE DEDICA A PROTEGER Y, AGRUPAR A TODOS LOS TRABAJADORES DE LA CONSTRUCCIÓN DEL DISTRITO MUNICIPAL DE LAS LAGUNAS DE NISIBON, REALIZAR TALLERES Y SEMINARIOS DE CAPACITACIÓN PARA LOS MIEMBROS.	EDDER ANTONIO AVILA CASTILLO, JOSE ALBERTO MONTAS RAMIREZ	856670
E/2025-20613	25/3/25	ASOCIACION DE MOTOCONCHO PUBLICO DE LAS GALERAS, ASMO PUGA	ENTIDAD SIN FINES DE LUCRO QUE SE DEDICA AL CUIDADO DE LOS DEBERES Y DERECHOS DE LOS MIEMBROS DE ESTA ASOCIACIÓN PARA ESTABLECER UN CONTROL DE HORARIO, CONTROL DE QUE CADA QUIÉN TENGA SU IDENTIFICACIÓN, CARNETIZACIÓN, ROTULO Y TABLILLA.	ASOCIACION DE MOTOCONCHO PUBLICO DE LAS GALERAS, ASMO PUGA	856984
E/2025-19932	21/3/25	ASOCIACIÓN DE MUJERES DE TRIUNFO AGROPECUARIAS Y DE SERVICIOS MÚLTIPLES DE HATILLO S.C (ASERMAHS)	ORGANIZACIÓN SIN FINES DE LUCRO, CON LA ACTIVIDAD SOCIAL DE FOMENTAR Y FORTALECER LA CONCIENCIA DE LAS MUJERES COMUNITARIAS, TANTO EN EL ÁMBITO AGROPECUARIO COMO EN MÚLTIPLES SERVICIOS EN LA SOCIEDAD, LA PROVINCIA SAN CRISTOBAL Y EL RESTO DEL PAÍS.	JUANA DE JESUS DE DIOS	856855
E/2025-20462	25/3/25	ASOCIACIÓN DE PEQUEÑOS COMERCIANTES DE PLAYA PALENQUE COCOLANDIA	ASOCIACIÓN SIN FINES DE LUCRO, CUYO OBJETIVO PRINCIPAL CONSISTE EN IMPLEMENTAR SERVICIOS PARA IMPULSAR EL DESARROLLO DE LA MICRO Y PEQUEÑA EMPRESA, QUE PUEDAN CONTRIBUIR AL AVANCE DE LAS ACTIVIDADES TURÍSTICAS.	RAFAEL GERMAN PEREZ, JUAN JOSE MATEO MATEO	857256
E/2025-18959	19/3/25	ASOCIACIÓN DE POLICIAS, OFICIALES RETIRADOS Y VETERANOS QUE LUCHAN EN CONTRA DE LAS VIOLACIONES Y DERECHOS DE LOS RETIRADOS CANCELADOS FORZOSOS ASODOFOR	ENTIDAD SIN FINES DE LUCRO, DEDICADO A DAR SERVICIO Y BIENESTAR DE TODOS LOS OFICIALES Y POLICIAS PENSIONADOS, LUCHAR EN CONTRA DE LAS VIOLACIONES Y DERECHOS VIOLADOS A TODOS LOS CANCELADOS FORZOSAMENTE EN LA REPUBLICA DOMINICANA.	JESUS MARIA RUIZ RUBIO, PEDRO ALEJANDRO ALMONTE TAVERAS	856323
E/2025-17134	12/3/25	ASOCIACION DE PRODUCTORES AGROPECUARIOS UNIDOS DE CONSUERO ASOPROACON	ACTIVIDADES DE ASOCIACIONES SIN FINES DE LUCRO, CAPACITACIÓN, ORIENTACIÓN, GESTIÓN DE RECURSOS PARA SUS ACTIVIDADES PRODUCTIVAS , DEFENSA DE LOS INTERESES DE LOS PRODUCTORES AGROPECUARIOS Y PROTECCIÓN DEL MEDIO AMBIENTE. SIN FINES DE LUCRO.	ADOLFO COLLIN YEAN	855875

[210] EXPEDIENTE	[220] FECHA	[561] NOMBRE COMERCIAL	[510] ACTIVIDAD	[730] SOLICITANTE	[111] REGISTRO
E/2025-19483	20/3/25	ASOCIACIÓN DE PRODUCTORES DE PLÁTANOS Y FRUTO MENORES DE LA PROVINCIA MONTECRISTI, APLAMONTE	ENTIDAD SIN FINES DE LUCRO DEDICADA A LA ORGANIZACIÓN Y GESTIÓN DE APOYO TÉCNICO Y COMERCIAL DE LOS PRODUCTORES DE PLÁTANO Y FRUTOS MENORES DE LA PROVINCIA DE MONTECRISTI.	JAIME MANUEL DE LA ROSA	856508
E/2025-18213	17/3/25	ASOCIACIÓN DE PROPIETARIOS DE CHIMICHURRI Y CASITAS DEL MONUMENTO, ASOPROCHICAMO	ENTIDAD SIN FINES DE LUCRO, DEDICADA A AGRUPAR A LOS PROPIETARIOS DE CHIMICHURRI Y CASITAS DEL MONUMENTO AL PADRE ABREU, ASI COMO VELAR Y DEFENDER LOS INTERESES DE SUS MIEMBROS.	WNILIANO GUZMAN LUCIANO, MARIA ALTAGRACIA HERNANDEZ MEJIA	855617
E/2025-1605	19/3/25	ASOCIACIÓN DE RECICLADORES DEL CIBAO, ASORECI	ENTIDAD SIN FINES DE LUCRO CREADA PARA GARANTIZAR LA ORGANIZACIÓN DEL RECICLAJE EN EL CIBAO.	JUAN CARLOS MARTINEZ BONILLA, ANDERSON AMAURIS TEJADA SANTOS	856403
E/2025-19880	21/3/25	ASOCIACION DE TECNICOS DE REFRIGERACION Y AIRE ACONDICIONADO DE PUERTO PLATA ASOTRAPP	ENTIDAD SIN FINES DE LUCRO, DEDICADA A LA CAPACITACIÓN Y CERTIFICACIÓN: ORGANIZAR CURSOS, TALLERES Y CERTIFICACIONES PARA ACTUALIZAR CONOCIMIENTOS EN NUEVAS TECNOLOGIAS Y NORMATIVAS.	WALISON ALBERTO GONZALEZ HIRALDO, SIMON ALBA TINEO	856808
E/2025-20495	25/3/25	ASOCIACION DE TOMATEROS OCOA-SANTIAGO Y VENDEDORES EN DAJABON, ASOTOSAVDA	ENTIDAD SIN FINES DE LUCRO DEDICADA AL DESARROLLO INTEGRAL DE LOS VENDEDORES DE TOMATE DE OCOA-SANTIAGO Y VENDEDORES EN DAJABON.	RAMON ANTONIO ORTIZ LIRANZO	857676
E/2025-20649	25/3/25	ASOCIACION DE TRABAJADORES INDEPENDIENTES, PLAYEROS, HOTELEROS Y TURISTICOS DE GUAYACANES Y ZONAS ALEDAÑAS SINPLAGHT	INSTITUCION SIN FINES DE LUCRO CON EL OBJETIVO DE ORIENTAR, DEFENDER, Y APOYAR EN SUS NEGOCIOS A LOS TRABAJADORES PLAYEROS DE GUAYACANES Y ZONAS ALEDAÑAS.	HOMERO MARTE	857762
E/2025-17457	21/3/25	ASOCIACION DE UNIVERSIDADES PRIVADAS AUTÓNOMAS, (AUPA)	CONTRIBUCIÓN A LA EDUCACIÓN SUPERIOR DE LA REPÚBLICA DOMINICANA Y PARTICIPAR EN EL MUNDO ACADÉMICO ANTE LAS INSTITUCIONES GUBERNAMENTALES Y PRIVADAS, SIN FINES DE LUCRO.	UNIVERSIDAD APEC, INC UNAPEC	856662
E/2025-14693	21/3/25	ASOCIACION DOMINICANA DE CRIMINOLOGIA Y CRIMINALISTICA ASODOCRIM	ES UNA INSTITUCION GREMIAL QUE SE RIGE COMO UNA ENTIDAD DE REPRESENTACION Y DEFENSA DE LOS PROFESIONALES DE LA CIENCIA FORENSE. IMPULSA LA CALIDAD SOCIAL PARA TODOS LOS PROFESIONALES. TIENE COMO OBJETIVO PRINCIPAL CONSOLIDAR EL CARACTER DEMOCRATICO.	CARLOS MANUEL DE LEON DE LA PAZ, CESAR CABRAL	856735
E/2025-19647	21/3/25	ASOCIACIÓN DOMINICANA DE GESTIÓN INTEGRAL DE RIESGOS, ADOGIR	ENTIDAD SIN FINES DE LUCROS, DESTINADA AL DESARROLLO Y CAPACITACIÓN DE PROFESIONALES EN LA GESTIÓN DE RIESGOS.	JUAN FRANCO FERNANDEZ	856607
E/2025-19655	21/3/25	ASOCIACION DOMINICANA DE TEXTILES DEL SUR ADOTESUR	ASOCIACIÓN SIN FINES DE LUCRO DEDICADA A GESTIONAR CONFORMADA CON LOS EMPRESARIOS DE LA INDUSTRIA MANUFACTURA DE TEXTIL Y CONFECCIONES CON LA FINALIDAD DE GESTIONAR Y PROPORCIONAR MEJORES CONDICIONES PARA EL DESARROLLO INTEGRAL DE LA ACTIVIDAD COMERCIAL DE LA MANUFACTURA TEXTIL EN LA REPUBLICA DOMINICANA.	JOAQUIN RAFAEL DEL CARMEN AQUINO	856624
E/2025-17740	18/3/25	ASOCIACION DUEÑOS, MAQUINARIAS Y PRODUCTORES AGRICOLAS REGION BARAHONA ADMPARB	ENTIDAD SIN FINES DE LUCRO QUE SE DEDICA A AGRUPAR A TODOS LOS PRODUCTORES AGRICOLAS DEL PARAJE DE BOMBITA Y ZONAS ALEDAÑAS, LOS MISMOS SE DEDICAN AL CULTIVO DE PRODUCTOS AGRÍCOLAS Y PREPARACIÓN DE TIERRA CON TRACTORES AGRICOLAS.	"ASOCIACION DUEÑOS, MAQUINARIAS Y PRODUCTORES AGRICOLAS REGION BARAHONA ADMPARB"	855984
E/2025-19960	24/3/25	ASOCIACION MUNDIAL DE CAPELLANES PRO DEFENSORES DE LOS DERECHOS HUMANOS ASOCADHEU	ASOCIACIÓN DEDICADA A LA PROTECCIÓN, PROMOCIÓN Y DEFENSA DE LOS DERECHOS FUNDAMENTALES DE LAS PERSONAS, BASÁNDOSE EN PRINCIPIOS COMO LA DIGNIDAD, LA IGUALDAD Y LA JUSTICIA, A TRAVÉS DE LA DEFENSA Y ASESORAMIENTO LEGAL	ROSA PEREZ DE PHILISTRIN, DANIS JOASSAINT	856867
E/2025-19405	20/3/25	ASOCIACION UNIFIGHT-P.R.O. REPUBLICA DOMINICANA	ENTIDAD SIN FINES DE LUCRO CUYO OBJETIVO PRINCIPAL ES PRACTICAR Y PROMOVER ACTIVIDADES DEPORTIVAS EN LA REPUBLICA DOMINICANA.	MARK KOZYRIN	856449
E/2025-17931	19/3/25	ASOCIACION DOMINICANA DE HERNIA Y PARED ABDOMINAL ADEPA	ACTIVIDAD CIENTIFICA (JORNADAS QUIRÚRGICAS, CONGRESOS, CHARLAS, WEBINER), CONSULTA DE CIRUGÍA GENERAL, CONSULTAS DE HERNIAS Y PARED ABDOMINAL. SIN FINES DE LUCRO.	WILLIAM ANTONIO PEÑA RODRIGUEZ	856169
E/2025-19620	21/3/25	ASOEMPRENDE-SDN	ASOCIACIÓN DE EMPRENDEDORES DE SANTO DOMINGO NORTE. ASOCIACIÓN DEDICADA AL EMPRENDIMIENTO Y EMPRESARIADO DE SANTO DOMINGO NORTE, FORTALECIENDO EL APOYO A LOS PEQUEÑOS Y GRANDES EMPRESAS. SIN FINES DE LUCRO.	ISIDRO JOSE QUEZADA CARABALLO	856598
E/2025-18043	20/3/25	ASOSTECCOMPP ASOCIACIÓN DE SERVICIOS TECNOLÓGICOS Y COMUNICACIÓN DE LA PROVINCIA DE PUERTO PLATA.	AGRUPAR A LOS PROFESIONALES TÉCNICOS EN EL ÁREA DE LA INFORMÁTICA, AYUDAR A LA COMUNIDAD CON NUESTROS CONOCIMIENTOS, PRINCIPALMENTE A LOS NIÑOS, NIÑAS Y ADOLESCENTES, EN SU FORMACIÓN Y DESARROLLO DE LA TECNOLOGÍA...	HENRRY CID ALMONTE, EDWAR JOSE MATOS HERNANDEZ	856566
E/2025-8694	21/3/25	ASPS INVESTMENT PROPERTY GROUP	SERVICIO DE GESTIÓN INMOBILIARIA, REALTY, BIENES RAÍCES	CARLOS ALBERTO GUZMAN MEJIA	856733
E/2025-17372	12/3/25	ASTERISCO MEDIA FILMS	CASA PRODUCTORA: PRODUCCIÓN DE OBRAS CINEMATOGRAFICAS DE LARGOMETRAJE DOMINICANO.	RAMON MILCIADES REYES MARTINEZ, WANDA CACERES JEREZ	857074
E/2025-17371	12/3/25	ASTERIX MEDIA FILMS	CASA PRODUCTORA: PRODUCCIÓN DE OBRAS CINEMATOGRAFICAS DE LARGOMETRAJE DOMINICANO.	RAMON MILCIADES REYES MARTINEZ, WANDA CACERES JEREZ	857052
E/2025-19894	21/3/25	ATALIA DENTAL CLINIC R.D DRA. ADERLYN RAMIREZ.	SERVICIO DE CENTRO ODONTOLÓGICO.	ADERLYN RAMIREZ DE LA NOY DE MATEO	856814
E/2025-19645	21/3/25	ATIEMPO CENTRO DE BIENESTAR EMOCIONAL	PRESTACIÓN DE SERVICIOS EN EL ÁMBITO DE LA SALUD MENTAL Y EL BIENESTAR PSICOLÓGICO, INCLUYENDO, PERO NO LIMITADO A: TERAPIA PSICOLÓGICA INDIVIDUAL Y GRUPAL, PSICOLOGIA CLINICA, EDUCATIVA Y ORGANIZACIONAL....	LIZBETH ARIAS LORA	856620
E/2024-70400	17/3/25	ATLANTIC A&REYES, SERVICIOS ELECTROMECANICOS	SERVICIOS DEDICADA A LA EJECUCIÓN Y MANTENIMIENTO ELÉCTRICO, DISEÑO Y CONSTRUCCIÓN DE REDES DE MEDIA Y BAJA TENSIÓN, INSTALACIÓN DE PANELES SOLARES, SERVICIOS Y ALQUILER DE EQUIPOS PESADOS....	ANTONIO REYES DOMÍNGUEZ, ARACELIS ALTAGRACIA GRACIA MOREL	857117
E/2025-16011	24/3/25	ATLAS PARK I	PARA IDENTIFICAR UN EDIFICIO DE APARTAMENTOS RESIDENCIALES.	ROBERTO CESAR VENTURA DEL ROSARIO	856986
E/2025-18083	14/3/25	AUDICAF	SERVICIOS CONTABLES Y FISCALES, ASESORIA Y CONSULTORIA EN EL ÁREA FINANCIERA, IMPUESTOS, DERECHO LABORAL Y RECURSOS HUMANOS, ASÍ COMO AUDITORIAS EN GENERAL, CURSOS Y TALLERES EN EL ÁREA IMPOSITIVA, DERECHO LABORAL, RECURSOS HUMANOS Y SERVICIOS DE CONTABILIDAD.	JOSE MANUEL REYES DURAN	855530
E/2025-17963	14/3/25	AUDITASALUD CONSULTING	SERVICIOS DE CONSULTORIA, AUDITORIAS MÉDICAS, CAPACITACIÓN Y FORMACIÓN DEL PERSONAL MEDICO AUDITOR, COBRANZAS A LAS ARS Y GESTIÓN DE CALIDAD EN SERVICIOS DE SALUD.	ELIZABETH GUERRERO GERMAN DE TAVAREZ	855435
E/2025-18341	25/3/25	AUDITORES PLUS JAVP & LEGAL CONSULTING	SERVICIOS DE AUDITORIA CONTABLE Y FINANCIERA, DECLARACIÓN Y ASESORIA IMPOSITIVA, IGUALAS CONTABLES, SERVICIOS PROFESIONALES DE ASESORIA LEGAL, REPRESENTACIÓN LEGAL EN TODOS LOS TRIBUNALES Y ORGANISMOS COMPETENTES...	JOSE ANDRES VICTORIANO PEREZ	857329
E/2025-15884	6/3/25	AURA GF AESTHETIC AND WELLNESS GROUP	SERVICIOS DE SALUD ODONTOLÓGICA.	FABIANA EUGENIA OCANDO GAMEZ	856821
E/2025-6623	3/2/25	AURAZD RESTAURANT & LOUNGE	VENTA DE ALIMENTOS PREPARADOS.	ZION JAEI MENDEZ RAMIREZ	847452
E/2025-16734	19/3/25	AURIA	PRESTACION DE SERVICIOS DE CONSULTORIA Y ASESORIA EN GESTIÓN FINANCIERA, PLANIFICACIÓN ESTRATÉGICA, OPTIMIZACIÓN DE OPERACIONES Y PROCESOS EMPRESARIALES, AUDITORIAS OPERATIVAS Y DE CUMPLIMIENTO.	MAYRENI ELIZABETH ROSARIO ZORRILLA	856332
E/2025-18296	17/3/25	AURORA BOREAL EVENTS & CATERING	PLANEACIÓN Y MONTAJE DE EVENTOS. VENTA DE ALIMENTOS Y BEBIDAS.	CAONY CRUZ GÓMEZ	855658
E/2024-77500	13/3/25	AUTO ADORNOS Y ELECTRÓNICA BRM NATHAN LR	DISTRIBUCIÓN Y VENTAS DE ACCESORIOS PARA VEHÍCULOS, VENTAS E INSTALACIONES DE EQUIPOS ELECTRÓNICOS Y REPARACIONES.	NATHAN REYVAN MERCEDES ROSA	855199
E/2025-20878	26/3/25	AUTO LAVADO Y SERVICIO EL CHAMO	SERVICIOS DE LAVADO VEHÍCULOS.	RAFAEL PEREZ	857601
E/2025-20630	26/3/25	AUTO MECANICA CARLOS SOSA	SERVICIOS DE MECANICA EN GENERAL VEHICULOS DE MOTOR. IMPORTACION Y COMERCIALIZACION VENTAS AL POR MAYOR Y DETALLES DE TODO TIPOS PIEZAS DE VEHICULOS.	LEONIDAS HERNANDEZ ROSADO	857560
E/2025-19171	19/3/25	AUTO MECANICA DIESEL LARVIN	SERVICIOS DE MECANICA.	LARVIN JESUS ALVARADO GIL	856286
E/2025-18886	18/3/25	AUTO REPUESTO BOBITO	VENTAS DE TODO TIPO DE REPUESTOS NUEVOS Y USADOS PARA TODO TIPO DE VEHÍCULOS	CARLOS JOSE ISABEL DIAZ	855882
E/2025-15725	26/3/25	AUTO REPUESTOS NINI	VENTA DE REPUESTOS USADOS, SERVICIO DE GRÚAS, MODIFICACIONES DE AUTOMÓVILES DE TODO TIPO Y SERVICIOS DE MECÁNICA EN GENERAL.	JOSÉ FRANCISCO PEÑA FERNÁNDEZ	857723
E/2025-17916	19/3/25	AUTO-PINTURA HERMANOS GOLD ROSE	SERVICIOS DE REPARACIÓN Y PINTADO DE VEHÍCULOS EN GENERAL.	NARCISO EULALIO ROSADO GUTIERREZ	856166
E/2025-19759	24/3/25	AVA I AURELIO VALDEZ ESTRATEGIAS LEGALES	SERVICIOS Y ACTIVIDADES QUE OFRECEMOS: ASESORIA, CONSULTORIA Y REPRESENTACIÓN LEGAL PERSONALIZADA EN LAS DIVERSAS ÁREAS DEL DERECHO; EVALUACIÓN DE CASOS Y ESTRATEGIAS LEGALES PARA CLIENTES PARTICULARES...	AURELIO VALDEZ ALCANTARA	857154
E/2025-19309	20/3/25	AVALMERA	SOMOS UNA TIENDA ESPECIALIZADA EN LA CREACIÓN Y COMERCIALIZACIÓN DE ARTÍCULOS DE REGALOS ARTESANALES, BISUTERÍA FINA DE ALTA CALIDAD Y DISEÑO EXCLUSIVO, ARREGLOS FLORALES PERSONALIZADOS....	ARIANA AYLIN ROJAS PRADO	856385
E/2025-16543	13/3/25	AVENIDA DIGITAL	LA SOCIEDAD TENDRÁ COMO OBJETO LA PRESTACIÓN DE SERVICIOS DE COACHING FINANCIERO Y LABORAL, INCLUYENDO, PERO SIN LIMITARSE A: ASESORAMIENTO EN PLANIFICACIÓN FINANCIERA PERSONAL Y EMPRESARIAL, ESTRATEGIAS DE INVERSIÓN, .	ROCIO ANDREINA CAMILO DE LOS SANTOS	855296
E/2025-17816	14/3/25	AVILA GARCIA INGENIERIA Y DESARROLLO	OBRAS CIVILES EN GENERAL, ESTRUCTURA LIGERA, DISEÑO DE PLANOS ARQUITECTONICOS Y ESTRUCTURA METALICA.	ALEXANDER AVILA GARCIA	855324
E/2025-19015	19/3/25	AVOCAMBI FRUITS & VEGETABLES	EXPORTACIÓN Y COMERCIALIZACIÓN DE PRODUCTOS AGROPECUARIOS EN GENERAL.	ABEL SOLANO PEREZ	856203
E/2025-21272	27/3/25	AVOOIL DOMINICANA FREE ZONE PARK	ADMINISTRACION DE PARQUES DE ZONA FRANCA	AVOOIL DOMINICANA, SRL	857913
E/2025-20075	24/3/25	AVRIL TECHNOLOGY 24TECH	COMPRA, VENTA Y COMERCIALIZACIÓN DE MUEBLES DE OFICINA, ACCESORIOS Y SUMINISTROS DE INFORMÁTICA; COMPUTADORAS DE TODO TIPO. VENTA DE SOFTWARE DEBIDAMENTE AUTORIZADOS, REPARACIÓN DE EQUIPOS DE INFORMÁTICA, PROGRAMACIÓN Y AFINES.	ARLENY INMACULADA RODRIGUEZ DE LA CRUZ	856928
E/2025-20915	26/3/25	AXIS PROPERTIES DR APDR	COMPRA, VENTA, ALQUILER, ADMINISTRACIÓN DE BIENES INMUEBLES, ASESORIA, CONSTRUCCIÓN DE PROYECTOS.	CARLOS RODOLFO DE LA CRUZ DUVAL	857635
E/2025-18013	20/3/25	AY MI AMOR	SERVICIOS DE RESTAURANT (ALIMENTACIÓN); SERVICIOS DE BAR, DE CAFÉS, DE CAFETERIAS Y CANTINA; SANGUCHES ARTESANALES ELABORADOS CON INGREDIENTES FRESCOS Y DE MUY ALTA CALIDAD.	FELIX AQUILES CRUZ LORA	856482
E/2025-19497	24/3/25	AYAAN GROUP	SERVICIOS DE RESTAURANTES Y CATERING. ELABORACIÓN DE ALIMENTOS EN COCINA INDUSTRIAL. ALIMENTOS Y BEBIDAS DE VENTA EN SUPERMERCADOS. ELABORACION DE PRODUCTOS DE PANADERIA Y REPOSTERIA.	HECTOR MOISES VELAZQUEZ CUETO	856943
E/2025-14160	14/3/25	AYC ASHANTI STYLES DISTRIBUCIÓN	VENTA, COMERCIALIZACIÓN Y DISTRIBUCIÓN DE PRENDAS DE VESTIR, CALZADOS, ACCESORIOS, CARTERAS Y AFINES.	ANAIS SHANTAL CRUZ PERALTA	855419
E/2025-14227	25/3/25	AYLA TOWER	PARA IDENTIFICAR EDIFICIOS RESIDENCIALES.	SINERTEC, S.R.L.	857456
E/2025-14208	25/3/25	AYLA APARTMENT	PARA IDENTIFICAR EDIFICIOS RESIDENCIALES.	SINERTEC, S.R.L.	857453
E/2025-14225	3/3/25	AYLA RESIDENCES	PARA IDENTIFICAR EDIFICIOS RESIDENCIALES.	SINERTEC, S.R.L.	857452
E/2025-18843	18/3/25	AYM DECORACIONES	SERVICIO DE DECORACIONES PARA EVENTOS Y FESTEJOS.	MARLENNY MARIA INFANTE TATIS	856066
E/2025-15925	17/3/25	AZUANTA COMERCIAL	SERVICIOS DE VENTA DE ROPA, PERFUMES, CALZADOS, ACCESORIOS AL POR MAYOR Y DETALLE	ANA EMILIA BELTRE SANTA	855720
E/2025-12821	21/3/25	AZURE PROMENADE	RESIDENCIAL DE CASAS Y APARTAMENTOS.	VICTOR DARIO FRANCO CABRERA	856702
E/2025-11049	24/3/25	B & V LIQUOR STORE 24	COMERCIALIZACIÓN DE ALIMENTOS Y BEBIDAS ALCOHÓLICAS.	EMERSON LUDER KING VILORIO ASTACIO	856953
E/2025-18838	18/3/25	B.A. REDES CIBAÑAS	INSTALACION DE SOFWARE, ELABORACION DE PAGINAS DE INTERNET, ASESORIAS DE REDES Y TECNOLOGICAS, OUTSOURCING Y CALL CENTER.	PABLO BRUN AROCENA, B.A. REDES CIBAÑAS,S.R.L.	856817
E/2025-19811	21/3/25	BAD GORILLA RACING	VENTA DE ACCESORIOS PARA MOTOCICLISTAS, REPUESTOS PARA MOTOCICLETAS, SERVICIOS Y REPARACIONES.	CESAR EPIFANIO VALDEZ MEDRANO	856789
E/2025-17603	13/3/25	BAFOREST PUNTA CANA	SERVICIOS DE CONSTRUCTORA, REFORMA Y REPARACION DE EDIFICIOS RESIDENCIALES, VIVIENDAS UNIFAMILIARES Y MULTIFAMILIAR.	RAFAEL FERIA BOLANDE	855185
E/2025-20525	25/3/25	BAHÍA INN HOTEL BY AW	SERVICIO DE HOSPEDAJE HOTELERO, RESTAURANTE, TURISMO	SAHEL JOSE ABREU SANTOS, ANDRYS WARMAN CASTILLO ENCARNACION	857312
E/2025-7053	21/3/25	BAKE & BLOOM BY HEGLA	VENTA DE DULCES, GALLETAS Y MERMELADAS ARTESANALES.	HEGLA ISABEL LITHGOW ASMAR	856847
E/2025-17759	24/3/25	BALDERA SANTOS Y ASOCIADOS	SERVICIOS DE CONTABILIDAD Y AUDITORIA, AUDITORIAS FORENSES, PERITAJES CONTABLES, CONSULTORIAS DE CONTABILIDAD, AUDITORIA E IMPUESTOS, IGUALAS CONTABLES, SERVICIOS DE CONSULTURIAS DE IMPUESTO SOBRE LA RENTA, ....	PEDRO ANIBAL BALDERA RONDON	856830
E/2025-18783	18/3/25	BALLER SPORT	SERVICIOS DE BANCA DE APUESTAS DEPORTIVAS.	JEURY JOSUE DELGADO CORREA	855998
E/2025-19454	20/3/25	BALLSH BUSINESS SOLUTIONS	PROMOVER E INVERTIR EN EMPRESAS COMERCIALES, INDUSTRIALES, TURISTICAS, SOCIEDADES FINANCIERAS, DE BIENES RAICES EN GENERAL.	YURI ALBERTO CASTILLO CEDEÑO, NINOWSKA MARGARITA RODRIGUEZ VARGAS	856479
E/2025-17600	13/3/25	BALMES LISTENING BAR	SERVICIOS DE RESTAURANT, BAR Y TODA ACTIVIDAD RELACIONADA AL ENTRETENIMIENTO. EXPENDIO DE COMIDAS ELABORADAS Y BEBIDAS ALCOHÓLICAS Y NO ALCOHÓLICAS PARA EL CONSUMO. TIENDA DE DISCOS DE MÚSICA DE ALTA CALIDAD.	JOSE LUIS PRATS QUIÑONES	855176
E/2025-17993	14/3/25	BAMBACOCO	COMERCIO Y VENTA DE FRUTAS Y COCOS.	CARLOS JESUS DE LA PAZ SANTANA	855450
E/2025-21155	27/3/25	BAMDANCE	CLASES DE BALLE, FOLCLORE, URBANO, ASESORIA Y CREACIÓN DE VESTUARIO, TALLERES ARTÍSTICOS, SEMINARIOS, CONFECCIÓN DE VESTUARIO, DISEÑO DE VESTUARIO, ACTIVIDADES CULTURALES.	BELIDIA ADON MERCEDES	857831
E/2025-19396	20/3/25	BANCA DEPORTIVA ANEUDY SPORT	SERVICIOS DE BANCA DEPORTIVA Y LOTERIA.	JOSE ANEUDY SOSA VALDEZ	856443
E/2025-21193	27/3/25	BANDA SACALAGRIMA	AGRUPACION MUSICAL Y REALIZACION DE EVENTOS.	EDDY ANTONIO PEGUERO	857873
E/2025-18434	20/3/25	BANDA YAO MALL	TIENDA POR DEPARTAMENTOS, VENTA DE PRENDAS DE VESTIR PARA DAMAS, CABALLEROS Y ACCESORIOS, ARTÍCULOS FERRETEROS, ARTÍCULOS DEL HOGAR, ALIMENTOS Y BEBIDAS.	FU YU	856461
E/2025-18453	17/3/25	BANIVISION BV	SERVICIOS DE RADIOFONIA, CANALES TELEVISIVOS, REVISTAS Y PERIODICOS DIGITALES, Y TODOS LOS MEDIOS AUDIOVISUALES QUE PUEDAN PRESTARSE AL OBJETO PRINCIPAL	INGRID ELIZABETH ORTIZ ORTIZ	855750
E/2025-19786	21/3/25	BANKROOT	LA SOCIEDAD PRESTARÁ SERVICIOS TECNOLÓGICOS E INFORMÁTICOS, INCLUYENDO INSTALACIÓN, CONFIGURACIÓN Y MANTENIMIENTO DE SERVIDORES, REDES DE DATOS, CABLEADO ESTRUCTURADO, FIBRA ÓPTICA...	JOAN PIERO AMARANTE CROUSSETT	856729
E/2025-18732	18/3/25	BAR EL CLAVO TAPIA	SERVICIOS DE ENTRETENIMIENTO. VENTA DE BEBIDAS ALCOHÓLICAS Y NO ALCOHÓLICAS.	LUIS ANTONIO TAPIA MEDINA	855963
E/2025-21241	27/3/25	BAR GISEL 911	VENTA DE BEBIDAS ALCOHÓLICAS. SERVICIOS DE BART NIGHT CLUB, PRESENTACIÓN DE SHOWS NOCTURNOS, VILLAR	GISEL ALEXANDRA FELIX	857898
E/2025-19567	26/3/25	BAR Y BILLAR LINIERO	SERVICIOS DE BILLAR Y EXPENDIO DE BEBIDAS ALCOHÓLICAS.	MIGUEL ANTONIO ROSA TAVERAS	857540
E/2025-20397	26/3/25	BARBETIME	VENTA Y REPARACION DE SOFTWARE DE GESTION PARA BARBERIAS	PABLO JUNIOR ALMONTE AVILA	857749
E/2025-18854	19/3/25	BARET SUPER MARKET	VENTA, COMERCIALIZACIÓN Y DISTRIBUCIÓN DE PRODUCTOS PARA LA CANASTA FAMILIAR ARROZ, HABICHUELAS, PAN, EMBUTIDOS FRESCOS, VERDURAS, VEGETALES Y BEBIDAS EN GENERAL.	JOSE MANUEL EVANGELISTA RODRIGUEZ	856088
E/2025-10881	17/3/25	BARLEY & BURG HOLDINGS	VENTA Y COMERCIALIZACIÓN DE ALIMENTOS Y BEBIDAS	MAIRENI DE JESÚS MARTE GEREZ	855535
E/2025-17901	14/3/25	BARRA SYM	CAFETERÍA,CONFITERÍA, SÁNDWICHES, REFRESCOS, HELADERIA, JUGOS NATURALES Y VENTA DE BEBIDAS ALCOHÓLICAS.	DANNY REYES MATEO	855387

[210] EXPEDIENTE	[220] FECHA	[561] NOMBRE COMERCIAL	[510] ACTIVIDAD	[730] SOLICITANTE	[111] REGISTRO
E/2025-11150	17/3/25	BARRIENTOS MUEBLES	VENTA Y REPARACIÓN DE TODO TIPO DE CAMAS Y MUEBLES.	ANTONIO BARRIENTOS MAMBRU	855697
E/2025-18922	18/3/25	BARTUCCIO SPORT	SERVICIOS DE APUESTAS DE JUEGO DE AZAR, APUESTAS DEPORTIVAS, APUESTAS DE LOTERÍA NACIONALES E INTERNACIONALES.	ANTONINO BARTUCCIO SOSA	856129
E/2025-18234	17/3/25	BASEHEAT ACADEMY	DESARROLLO DE ATLETAS DE ALTO RENDIMIENTO, PREPARACION FISICA, ASESORIA DEPORTIVA.	ELVIS ALEXANDER LOZADA CUEVAS, FRANCISCO JAVIER GONZALEZ ROJAS	855632
E/2025-20800	26/3/25	BASITA	VENTA DE PRODUCTOS COMESTIBLES SALUDABLES.	JOHANNA PATRICIA HERNANDEZ VARGAS	857542
E/2025-18321	17/3/25	BATHENA 1 & 2	TENEDORA DE INMUEBLE, INVERSION INMOBILIARIA	VIMALAKAR REDDY BATHENA, ADITHYA BATHENA	857549
E/2025-18329	17/3/25	BATHENA 3 & 4	TENEDORA DE INMUEBLES, SOCIEDAD DE INVERSION INMOBILIARIA.	VIMALAKAR REDDY BATHENA, ADITHYA BATHENA	857553
E/2025-19080	20/3/25	BAYAGUANA EL PATIO FOOD TRUCK BAR Y MAS	SERVICIOS DE VENTA DE ALIMENTOS Y BEBIDAS, EVENTOS EN GENERAL Y SERVICIO DE LAVADO Y MANTENIMIENTOS DE VEHICULOS EN GENERAL.	WILMY ISABEL RAMIREZ FRIAS	855780
E/2025-17804	26/3/25	BE HAPPY	SERVICIO DE PAPELERIA, CUMPLEAÑOS, DECORACIÓN HOGAR, VENTA AL POR MAYOR Y DETALLES PERSONALIZADOS, COPIADO, ROTULACIÓN, DISEÑO GRÁFICO Y MISCELÁNEO.	RAIMY NUÑEZ RODRIGUEZ , YOHANNA NATALY MARTÍNEZ DOMINGUEZ	857660
E/2025-18684	18/3/25	BEACON HUBS	SERVICIOS DE TELECOMUNICACIONES EN GENERAL	ODETTE PAMELA ROMAN MARTINEZ	855987
E/2025-18632	18/3/25	BEAUBENZ BEAUTY HOUSE	SERVICIOS DE SALON DE BELLEZA, BARBERIA, ESTETICA COMPLETA, SERVICIOS DE UÑAS, SERVICIOS DE TATUAJES, VENTAS DE PRODUCTOS DE BELLEZA, ORGANIZACION DE EVENTOS RELACIONADOS A LA BELLEZA, BAR & LOUNGE.	ABRAHAM DENKER ROBINSON	855904
E/2025-17261	17/3/25	BEAUTY ART BOUTIQUE 3D	OFRECER UNA AMPLIA GAMA DE TRATAMIENTOS Y SERVICIOS ESTÉTICOS, COMO TRATAMIENTOS FACIALES, CORPORALES, DEPILACIÓN, MASAJES, ETC., QUE AYUDEN A MEJORAR LA APARIENCIA FÍSICA Y PROMOVER EL BIENESTAR EMOCIONAL DE LAS PERSONAS....	LIDIA ENILDA CAMPUSANO ARIZA	855779
E/2025-13423	26/2/25	BEAUTY BY SHARLESSE	SERVICIO DE LAVADO, SECADO, CORTE, TINTE Y PEINADO DEL CABELLO, ARREGLO DE UÑAS DE PIES Y MANOS, SPA COMPLETO PARA UÑAS, PEDICURE, MANICURE, PINTADO DE UÑAS, ESTÉTICA, BELLEZA, HIGIENE CORPORAL Y FACIAL.....	SAIHLY BELTRE ORTIZ	852716
E/2025-3991	14/3/25	BEAUTY SALON ESMERALDA ABREU	SERVICIO DE MANICURE, PEDICURE, PEINADO, LACIADO, ESPECIALISTAS EN TRATAMIENTOS DE BELLEZA, COMPRA Y VENTA DE PRODUCTOS ESTÉTICOS Y DE SALÓN, COMPRA Y VENTA DE PRODUCTOS PARA EL CABELLO Y PARA LA PIEL, POSTURAS DE PESTAÑAS.	MIGUEL ANTONIO RAMIREZ SANCHEZ	855461
E/2025-10156	19/3/25	BEAUTY SUPPLY BY ESPERANZA CAMACHO	DISTRIBUCIÓN Y VENTAS DE COSMÉTICOS, ASESORAMIENTO DE IMAGEN Y ESTILISMO EN GENERAL.	ESPERANZA CAMACHO MEDINA	856152
E/2025-12570	17/3/25	BEBIDAS AGUSTO Y FRANCISCO	DISTRIBUCION Y PRODUCCION DE BEBIDAS ALCOHOLICAS Y NO ALCOHOLICAS	DIANGELLO AGUSTO POLANCO RODRIGUEZ	855768
E/2025-19144	19/3/25	BEE DENTAL CLINIC	SERVICIOS DE CENTRO ODONTOLÓGICO.	LETICIA STEPHANIE VISCAINO BUENO	857746
E/2025-18835	18/3/25	BEHAY ENTERTAINMENTS	RENTA Y VENTA DE EQUIPOS PARA TODAS CLASES DE EVENTOS, VENTAS DE INSUMOS PARA IMPRENTA, DISEÑOS GRÁFICO, VENTAS DE ARTICULOS DE DECORACION.VENTA Y PRODUCCIÓN DE STAND PUBLICITARIOS...	HENRY AMAURY CABRERA JIMENEZ	856061
E/2025-19021	19/3/25	BEIGI NIGHT LOUNGE & BAR	BRINDAR LOS SERVICIOS DE VENTA DE BEBIDAS ALCOHÓLICAS Y SERVICIOS DE ENTRETENIMIENTO NOCTURNO.	YORYI MANUEL PANIAGUA MONTERO	856075
E/2025-5678	30/1/25	BELLA SURUN	SERVICIOS DE TRANSPORTE, ALMACENAMIENTO Y ENTREGA DE PAQUETES, PARA USO DEL COMERCIO DE COURIER Y TODO TIPO DE ACTIVIDAD VINCULADA DIRECTA O INDIRECTAMENTE CON EL PRESENTE OBJETO.	SANDRA SURUN HERRERA	856330
E/2025-17609	13/3/25	BELLABAV CONSTRUCTION	SERVICIOS DE CONSTRUCTORA, REFORMA Y REPARACIÓN DE EDIFICIOS RESIDENCIALES, VIVIENDAS UNIFAMILIARES Y MULTIFAMILIAR.	RAFAEL FERIA BOLANCE	855187
E/2025-20015	24/3/25	BELLEZA SIN FILTROS POR JULIA Y CHAILY	PRODUCCIÓN DE CONTENIDO AUDIOVISUAL Y MULTIMEDIA, SERVICIOS DE TRANSMISIÓN DIGITAL Y RADIO POR INTERNET, PUBLICIDAD Y PROMOCIÓN DIGITAL, EDUCACIÓN Y ENTRETENIMIENTO.	CHAILY MASSIEL ROSADO MEDINA	856890
E/2025-20588	25/3/25	BELLMIEG	VENTA DE SOFTWARE Y CONSULTORIAS TECNOLOGICAS.	RICHARD PEÑA SANCHEZ	857364
E/2025-21220	27/3/25	BELLO AUTOMOTRIZ ALMANZAR	COMERCIALIZACION DE PRODUCTOS AUTOMOTRICES Y SERVICIOS AUTOMOTRICES.	BELLO AUTOMOTRIZ ALMANZAR SRL	857889
E/2025-20209	26/3/25	BELTRE & MEDRANO CONSULTING	SERVICIOS DE ASESORIA: GESTIÓN HUMANA, IMPUESTOS, LEGAL Y GERENCIAL	LUIS ANTONIO BELTRE MENDEZ	857577
E/2025-20070	24/3/25	BEMOGILFA CARGO SOLUTIONS	SERVICIOS DE TRANSPORTE, ALMACENAMIENTO Y ENTREGA DE PAQUETES, PARA USO DEL COMERCIO DE COURIER Y TODO TIPO DE ACTIVIDAD VINCULADA DIRECTA O INDIRECTAMENTE CON EL PRESENTE OBJETO.	ANGEL ALFALENY BENITEZ MOREL, GILBERTO ANTONIO FAJARDO DE JESUS	857564
E/2025-17563	18/3/25	BENLIAM TRAVEL & HOME SOLUTIONS	SERVICIOS DE TRANSPORTE MARITIMO, AGENCIA DE VIAJES TURISTICO, TOURS OPERADORES DE VIAJES, EXCURSIONES EN BOTES, GUÍA TURÍSTICO, SERVICIOS INMOBILIARIOS...	BENJAMIN ALCALA ZAPATA, JOSELIN ALCALA ZAPATA	855964
E/2025-16374	20/3/25	BENNY MARTINEZ & ASOC.	PRESTACIÓN DE SERVICIOS PROFESIONALES DE CONTABILIDAD Y ASESORIA FISCAL, ASI COMO ASESORIA Y SERVICIOS LEGALES, JURIDICOS EN GENERAL.	BENNY RAFAEL MARTINEZ TORRES	856388
E/2025-19226	19/3/25	BENZAN CASTILLO & ASOCIADOS	SERVICIOS LEGALES EN GENERAL, FINANCIEROS, FISCALES, INMOBILIARIO.	NELSON BIENVENIDO BENZAN LUNA, NELSON BENZAN CASTILLO, BENZAN CASTILLO & ASOCIADOS	857072
E/2025-12852	18/3/25	BEST LOCKERTAG UNIDECK	VENTA Y COMERCIALIZACIÓN DE ARTICULOS DE PAPELERIA PERSONALIZADOS (AGENDAS, CUADERNOS, ETIQUETAS ADHESIVAS, ENTRE OTROS), ROPA Y ACCESORIOS PERSONALIZADOS( CAMISETAS, GORRAS, MOCHILAS)...	JOSHUA MIGUEL CHEVALIER FILION	856093
E/2025-18162	17/3/25	BIANCHERIA DI BLU	VENTA DE ROPA Y TELA DE LINO.	JONATHAN ROBERTO GONZALEZ FERNANDEZ	855595
E/2025-13790	13/3/25	BIANCHI BYM ORO Y PLATA	VENTA DE PRENDAS DE ORO, PLATA Y JOYAS PRECIOSAS TALES COMO; ANILLOS, CADENAS, GUILLOS, ARETES, ENTRE OTROS ACCESORIOS.	MILAGROS ALTAGRACIA CORDERO DE GONZALEZ	855309
E/2025-19375	20/3/25	BIEN ESCRITO	SERVICIOS DE COMUNICACIÓN ESTRATÉGICA, ASESORIA EN RELACIONES PÚBLICAS Y PRODUCCIÓN DE CONTENIDO TANTO DIGITAL COMO IMPRESO. NUESTRA EMPRESA AYUDA A MARCAS Y ORGANIZACIONES A FORTALECER SU IMAGEN...	KLEINER INMACULADA LÓPEZ LÓPEZ	856436
E/2025-14261	3/3/25	BIENES DEL CARIBE	DESARROLLO TURÍSTICO EN GENERAL, INCLUYENDO CONSTRUCCIÓN DE UNIDADES Y FACILIDADES TANTO PARA EL TURISMO INTERNO COMO EXTERNO O RECEPTIVO.	BIENES DEL CARIBE	856338
E/2025-18726	18/3/25	BIG PIG CHICHARRON Y MAS	VENTA DE CHICHARRÓN Y AFINES.	JUAN ARTURO RUIZ PUNTIEL	855954
E/2025-19194	19/3/25	BILLAR GARCIA O.M	SERVICIOS DE JUEGO RECREATIVO DE DOMINO, JUEGO DE BILLAR, VENTAS DE BEBIDAS ALCOHÓLICAS.	OSCAR MANUEL GARCÍA REYNOSO	856304
E/2025-21641	28/3/25	BILLAR SAN JOSE DE VILLA	CENTRO DE DIVERSIÓN PARA ADULTOS, SERVICIOS DE JUEGO DE BILLAR PARA EL PÚBLICO EN GENERAL, VENTA DE TODO TIPO DE BEBIDAS ALCOHÓLICAS	JOSE JOAQUIN VASQUEZ JIMENEZ	857805
E/2025-18016	14/3/25	BINGO RECREATIVO DOÑA GUELA	SERVICIO DE JUEGO DE AZAR	LEURY REYES	855465
E/2025-18681	18/3/25	BIOPACKRD	COMPRA, VENTA, DISTRIBUCIÓN, IMPORTACIÓN Y EXPORTACIÓN DE MATERIAL GASTABLE Y PAPELERIA, HERRAMIENTAS Y EQUIPOS PARA OFICINAS.	YOMERI ESMERALDA PUJOLS FELIZ	855931
E/2025-12430	19/3/25	BJ 0415 SMART	DISTRIBUIDORES DE EQUIPOS ELECTRÓNICOS, DISTRIBUIDORES DE EQUIPOS INTELIGENTES, DISTRIBUIDORES DE ACCESORIOS DE CELULARES, DISTRIBUIDORES DE CÁMARAS DE SEGURIDAD...	BERNARDO JUNIOR MILIANO ADAMES	856321
E/2025-17127	26/3/25	BLACK BEAR VENTURES	EMPRESA DEDICADA AL ALQUILER Y MANTENIMIENTO DE CAMPOS DE GOLF, ASEGURANDO INSTALACIONES EN ÓPTIMAS CONDICIONES PARA JUGADORES Y ORGANIZADORES DE EVENTOS DEPORTIVOS. OPERACIONES INMOBILIARIAS EN GENERAL, INCLUYENDO...	MICHAEL BRYN POWELL, BRADLEY ALAN GLOVER, ROBERT TODD FISKE	857759
E/2025-18913	18/3/25	BLACK MONEY GRAND AGENCIA DE CAMBIO	SERVICIOS DE CAMBIO DE DIVISAS	ANTONIO CUELLO DE LOS SANTOS	855900
E/2025-13719	25/3/25	BLAIZ ISLAND PROPERTIES	ADQUIRIR POR COMPRA O POR APORTE EN NATURALEZA, SOLARES Y/O VILLAS TURÍSTICAS CON EL PROPÓSITO DE DESARROLLARLOS, VENDERLOS Y/O ENTREGARLOS EN ADMINISTRACIÓN A FINES TURÍSTICOS.	BRYAN DOUGLAS ALLEN , LISA LYVETTE ALLEN	857241
E/2025-19656	21/3/25	BLEND & BITE BAKERY	SERVICIOS DE PANADERIA, REPOSTERIA Y CAFETERIA.	DILENNY REYNOSO GUZMAN	856632
E/2025-15946	7/3/25	BLESS DOMINICAN TRANDING	BRINDAR Y OPERAR NEGOCIOS DE COURIER; MEDIANTE LA PRESTACIÓN DE SERVICIOS DE RECOLECCIÓN, TRANSPORTE, RECEPCIÓN Y ENTREGA DE TODO TIPO DE ENVÍOS.	BLESS DOMINICAN TRANDING, SRL	855872
E/2025-18168	24/3/25	BLN BY JENNIFER ROSARIO	ELABORACIÓN ARTESANAL, DISTRIBUCIÓN Y VENTAS DE PRODUCTOS DE CUIDADO DE CABELLO Y PIEL, TALES COMO: SHAMPOO, MASCARILLA, PRE-POO, TRATAMIENTO DEL CUERO CABELLUDO, GOTERO ANTICAIDA DEL CABELLO...	JENNIFER ROSARIO DE MENA, NELSON DE JESUS MENA ADAMES	857086
E/2025-21074	26/3/25	BLOCK CABA	FABRICACIÓN Y VENTA DE BLOCK.	BLOCK CABA, S.R.L.	857817
E/2025-18140	17/3/25	BLOCK STORM RD	FABRICACIÓN DE BLOCK, VENTA Y DISTRIBUCIÓN DE TODO TIPO DE MATERIAL PARA LA CONSTRUCCIÓN	ALEXANDER CASTRO RONDON	855552
E/2025-19668	21/3/25	BLUE LOOM ESTATE	ADMINISTRAR UNA PROPIEDAD INMOBILIARIA.	FAUSTO ARTURO PIMENTEL DEBES	856635
E/2025-12850	19/3/25	BNB AUDIOMETRIC	SERVICIOS AUDIOLÓGICOS INCLUYENDO DE FORMA ENUNCIATIVA Y NO LIMITATIVA EVALUACIONES AUDITIVAS, ADAPTACIÓN DE AUDIFONOS, TERAPIA DE REHABILITACIÓN AUDITIVA Y ASESORAMIENTO ESPECIALIZADO.	MARIA CAMILA BECERRA HERRERA	856241
E/2025-19471	26/3/25	BOHUSLAVA GROUP	SERVICIOS DE RESTAURANTES Y CATERING. ELABORACIÓN DE ALIMENTOS EN COCINA INDUSTRIAL. ALIMENTOS Y BEBIDAS DE VENTA EN SUPERMERCADOS. ELABORACIÓN DE PRODUCTOS DE PANADERIA Y REPOSTERIA.	LEO JUNIOR NOLASCO REYES	857639
E/2025-19139	19/3/25	BOLETÍN DOMINICANO.COM	DIVULGACION DE NOTICIAS E IMAGENES A TRAVES DE PLATAFORMAS DIGITALES Y REDES SOCIALES.	JOSE ARTURO HIRALDO VERAS	855702
E/2025-19034	19/3/25	BORBOLETA BEAUTY	SERVICIOS DE PELUQUERIA.	MILEDYS MARISOL FELIZ ALCANTARA	856220
E/2025-18336	17/3/25	BORIKKEE FOODS	COMERCIALIZACION DE PRODUCTOS COMESTIBLES TALES COMO MANI, SNACK, DULCES, GALLETAS Y PRODUCTOS A BASE DE HARINA.	LELLYS ENEIDA ROSA AROCHO, ABEL VELEZ ORTIZ	856420
E/2025-18595	18/3/25	BORRELLY GROUP	COMPRA VENTA Y ALQUILER DE TODO TIPO DE INMUEBLES.	JOAQUIN NABU BORRELLY KHOURY	855849
E/2022-12196	14/3/25	BOSSCLOTHINGRD	COMPRA Y VENTA DE PRENDAS DE VESTIR, TENIS DEPORTIVOS, ROPA DE INTERIOR DE HOMBRES, PERFUMES Y GORRAS.	RAFAEL VALENTIN GOMEZ CAMPUSANO	855104
E/2025-19258	19/3/25	BOTANIC HAUS	SERVICIOS DE VENTA, PRODUCCIÓN Y COMERCIALIZACIÓN DE PLANTAS ORNAMENTALES. SERVICIOS DE JARDINERÍA, VENTA DE ABONOS, TIERRAS, MACETEROS Y TODO TIPO DE ELEMENTO UTILIZADO EN LA JARDINERÍA.	CAROLINA MAGDALENA HERRERA HOEPELMAN	856359
E/2025-21244	27/3/25	BOTANICALCH PRODUCTS	COMPRA, VENTA Y COMERCIALIZACIÓN DE PRODUCTOS PARA CABELLO Y EL CUIDADO DE LA PIEL.	CAROLINA HERNANDEZ CABRAL	857899
E/2025-12808	21/3/25	BOULEVARD 57000	PARA IDENTIFICAR PLAZA COMERCIAL.	VICTOR DARIO FRANCO CABRERA	856701
E/2025-20406	25/3/25	BOUMONT HEALTH	COMPRA Y VENTA DE ARTICULOS PARA LA COCINA, ELECTRODOMÉSTICOS, FILTROS DE AGUA, FILTROS PARA DUCHAS, VENTAS AL POR MAYOR DE ARTEFACTOS PARA EL HOGAR ELÉCTRICOS.	JOHANNY MONTILLA ENCARNACION	857215
E/2025-20265	24/3/25	BRANDEX SHOWROOM	PRESENTACIÓN, EXHIBICIÓN Y MUESTRA DE ROPA, CALZADOS Y ACCESORIOS DE VESTIR EN GENERAL.	ROBINSON ALBERTO ABREU RODRIGUEZ	857082
E/2025-20456	25/3/25	BRASSIE DR	TENENCIA DE BIENES INMUEBLES PARA VIVIENDA Y/O ALQUILER.	ALTY DEL CARMEN IRENE FRANCO BLANCO	857244
E/2025-14627	3/3/25	BREAD HOUSE NURSERY GUARDERIA CASA DE PAN	GUARDERIA EDAD DESDE 3 MESES EN ADELANTE. FUTURO CENTRO EDUCATIVO INICIAL Y PRIMARIA BILINGÜE, CON PROYECCIÓN DE CLASES DE INGLÉS PARTICULARES A LA INTEGRACIÓN ACADÉMICA.	MASSIEL EFRAIDALINA FELIZ NOVAS, ARMANDO JOHNSON DE LEON	853012
E/2025-19515	20/3/25	BRICE JUNIOR MULTISERVICIOS	SERVICIO DE SOLICITUDES DE CITAS PARA VISAS, PASAPORTE, EXTRACTO DE ACTAS, FOTOGRAFÍAS, VENTA DE BOLETO DE VIAJES, SERVICIO DE CONTRATO DE CABLE.	BRICE JUNIOR	856527
E/2025-20012	24/3/25	BRIDGE TO SOLUTIONS	LA SOCIEDAD TENDRÁ POR OBJETO LA REALIZACIÓN DE LAS SIGUIENTES ACTIVIDADES: PRESTACIÓN DE SERVICIOS DE MENSAJERIA Y COURIER. PROGRAMACIÓN Y DESARROLLO DE SOFTWARE, ASÍ COMO SOPORTE TÉCNICO Y MANTENIMIENTO INFORMÁTICO.	SANTIAGO ALONSO BRITO DE JESUS, WILLMI MERCEDES BRITO DE JESUS	856888
E/2025-20852	26/3/25	BRIELTINEZ SUPER FRIA	COMPRA Y VENTAS DE PRODUCTOS ALIMENTICIOS, BEBIDAS ALCOHÓLICAS, COMIDA RÁPIDA, SUPERMERCADO.	SANTANA MARTINEZ	857593
E/2025-20601	25/3/25	BRIFRAJO	SERVICIOS DE ELECTRICIDAD Y CLIMATIZACIÓN RESIDENCIAL, COMERCIAL E INDUSTRIAL : INSTALACIÓN, MANTENIMIENTO, REPARACION, COMERCIALIZACION Y ASESORIA.	JOSE ALBERTO BRITO FRANCISCO	857371
E/2025-21128	26/3/25	BRILLANCE TOURS NRNTJ	SERVICIOS DE ACTIVIDADES TURÍSTICAS EN GENERAL, VENTA Y ADMINISTRACIÓN DE RESORT, BOLETOS AÉREOS, TOURS OPERADORES NACIONAL E INTERNACIONAL.	KENNY BEAUBRUN, NELSON JOASSAINT	857811
E/2025-19318	20/3/25	BRISA AZUL INVESTMENTS	SERVICIOS DE INMOBILIARIA, ADMINISTRACIÓN, COMPRA Y VENTA DE INMOBILIARIOS.	CAMERON JAMES STEVENS	856391
E/2025-17718	13/3/25	BRISAS COLONIAL	SERVICIOS DE HOSPEDAJE, RESIDENCIA, HOTEL	JOSED AMADO CONTIN CASTILLO	855268
E/2025-17641	13/3/25	BRIZAOCEANICA DEL CARIBE	SERVICIOS DE ADMINISTRACIÓN DE PROPIEDADES INMOBILIARIAS FAMILIARES, ALQUILERES, VENTAS, PERMUTAS, YA SEAN CASAS, APARTAMENTOS, TERRENOS, FINCAS, SOLARES, HOTELES, LOCALES COMERCIALES Y DE OFICINA, ADEMÁS DE SERVICIOS DE CONSTRUCCIONES CIVILES DE TODO TIPO, PUENTES...	PEDRO RICARDO VALDEZ TRAVIESO	855216
E/2025-16337	18/3/25	BSS EDUCACION Y SEGURIDAD VIAL	ELABORACION DE LIBROS IMPRESOS Y DIGITALES PARA LA EDUCACIÓN Y SEGURIDAD VIAL EN LA EDUCACIÓN FORMAL, NIVELES INICIAL, BASICO, MEDIO Y TECNICO PROFESIONAL.	BIENVENIDO SOMÓN AGRAMONTE	855887
E/2025-16537	19/3/25	BUBAIRE PROD	ORGANIZACIÓN, PRODUCCIÓN, PLANIFICACIÓN Y EJECUCIÓN DE EVENTOS SOCIALES, CORPORATIVOS Y CULTURALES, INCLUYENDO BODAS, CONFERENCIAS, FERIAS, EXPOSICIONES...	ANTHONY BUBAIRE PEREZ	856311
E/2025-16873	21/3/25	BUENO BUFFET RMR	SERVICIOS DE RESTAURANTES DE COMIDA RÁPIDA, EMPRESARIAL, BUFFET, PICADERA.	RAMMY MEJIA ROJAS	856816
E/2025-18888	18/3/25	BUFETE JURIDICO GARCIA & MINAYA	OFICINA DE ABOGADOS, PARA OFRECER SERVICIOS JURIDICOS EN GENERAL.	ALEXANDRA MARIA GARCIA FABIAN, ARCENIO MINAYA ROSA	856102
E/2025-16233	7/3/25	BUFETE JURIDICO MARMOLEJOS SANTAMARIA	PRESTACIÓN DE SERVICIOS LEGALES, REPRESENTACIÓN Y DEFENSA DE LOS CLIENTES EN TRIBUNALES DE LA REPUBLICA, ASI COMO ASESORIA JURIDICA ESPECIALIZADA EN DERECHO LABORAL.	FRANCISCA SANTAMARIA DE SUERO , BIENVENIDA ALTAGRACIA MARMOLEJOS DE CABRERA	855362
E/2025-16978	18/3/25	BUNKER COMPANY	EMPRESA QUE SE DEDICARA A BRINDAR SERVICIOS DE AGENCIA DE PUBLICIDAD, MERCADEO, MANEJO DE REDES SOCIALES, DISEÑO DE PAGINAS WEB, DESARROLLO DE MARCA, EDICIÓN DE VIDEOS, RELACIONES PUBLICAS Y CONFERENCIAS.	ASIA ESPEJO RODRIGUEZ, EDERLYN YAMILET GORIS GERMAN, JEANNIE MARIEL MOJICA RODRIGUEZ DE PEÑA, HOWARD CRUZ NUÑEZ	856106
E/2025-15902	18/3/25	BUSINESS AND BEAUTY YANIL MUÑOZ	VENTAS DE PRODUCTOS DE BELLEZA CAPILAR Y CORPORAL	YANIL ILIANNY MUÑOZ CORTORREAL	855859
E/2025-18089	17/3/25	BYMES GROUP	SERVICIOS DE EXPENDIO DE COMIDA Y BEBIDA EN ESTABLECIMIENTOS CON MESA Y/O MOSTRADOR.	BYRON ALFONSO MESA MATEO	855874
E/2025-12549	24/3/25	BYNOVATE TECHNOLOGY	SERVICIOS DE SISTEMAS DE PAGOS, SERVICIOS FINANCIEROS, CREACION DE SITIOS WEB, DESARROLLO DE APLICACIONES, SERVICIOS DE TRANSPORTE.	LUCKELDA LEGROS, WHIRLEY PAUL	856966
E/2025-18175	17/3/25	C & C OLIVO SOLUTIONS	COMPRA Y VENTA, IMPORTACIÓN Y EXPORTACIÓN DE EQUIPOS TECNOLÓGICOS.	CAROLINA VICTORIA OLIVO GUZMAN	855584
E/2025-21304	27/3/25	C D R PRODUCTOS	PRODUCCIÓN, DISTRIBUCIÓN Y VENTA DE COSMÉTICOS.	C.D.R. PRODUCTOS, S.R.L.	857922
E/2025-18192	17/3/25	C&C CULINARY BONA0	SERVICIOS DE RESTAURANTES Y CATERING, SERVICIOS DE COMIDAS Y BEBIDAS, FRUTAS EN GENERAL, FRUTOS SECOS, PRODUCTOS DE CARNE Y AVES DE CORRAL, PRODUCTOS LÁCTEOS, HUEVOS, CHOCOLATES...	JULIO CESAR SANTOS UREÑA	855600

[210] EXPEDIENTE	[220] FECHA	[561] NOMBRE COMERCIAL	[510] ACTIVIDAD	[730] SOLICITANTE	[111] REGISTRO
E/2025-17958	14/3/25	C&K RESIDENCES GROUP	PROMOCIÓN DE INMUEBLES, ADQUISICIÓN, ADMINISTRACIÓN, ALQUILER DE INMUEBLES COMERCIALES Y TURÍSTICOS	CLARA DINORAH CESARINA KUNHARDT DE CACERES, ANA CAROLINA CACERES KUNHARDT	856689
E/2025-18490	17/3/25	C&K SUITES	PROMOCIÓN DE INMUEBLES, ADQUISICIÓN, ADMINISTRACIÓN, ALQUILER DE INMUEBLES COMERCIALES Y TURÍSTICOS.	ANA CAROLINA CACERES KUNHARDT, CLARA DINORAH CESARINA KUNHARDT DE CACERES	855794
E/2025-19418	24/3/25	C. CIUDAD CORAZÓN	ADMINISTRACIÓN, COMPRA Y VENTA DE BIENES INMUEBLES (HOTELES, MOTEL Y CABEÑAS) ASÍ COMO LAS ACTIVIDADES QUE GUARDAN RELACIÓN DIRECTA O INDIRECTAMENTE.	FENG MU - BO FUNG XIE	856942
E/2025-18522	18/3/25	C.O.C. UNA IGLESIA DE PRESENCIA	INSTITUCIÓN SIN FINES DE LUCRO DEDICADA A LA ORACIÓN, ESTUDIO Y PROMOCIÓN DE LA PALABRA CRISTIANA	ALTAGRACIA VIRTUDES GONZALEZ LABOUR	855826
E/2025-17966	14/3/25	CA CASA AURELINA	SERVICIOS DE CASA CLUB, ORGANIZACIÓN DE RETIROS ESPIRITUALES, COORDINACIÓN DE CAMPAMENTOS DE VERANO, HOTEL, CASA DE RETIRO, ORGANIZACIÓN DE EVENTOS CULTURALES, RECREATIVOS, DESARROLLO PERSONAL Y SOCIAL.	FRANCISCO MAURICIO CAVOLI BALBUNA	857339
E/2025-11003	24/3/25	CA CUSTODIO CONSULTING	CONSULTORÍA EN GESTIÓN EMPRESARIAL Y FISCAL	YOCANDA CUSTODIO	857165
E/2025-18194	17/3/25	CABEZA VAPE STORE	SERVICIOS DE TIENDA DE VAPORIZADORES.	JOSÉ MIGUEL MARTÍNEZ	855612
E/2025-19712	21/3/25	CACHUA BAR AND RESTAURANT	RESTAURANTE, BAR, VENDER BEBIDAS ALCOHÓLICAS PARA SU CONSUMO DENTRO DEL ESTABLECIMIENTO, GENERAR ESPACIOS PARA EL ESPARCIMIENTO Y LA INTERACCIÓN SOCIAL, PREPARAR Y EXPENDER ALIMENTOS A LA CARTA Y/O MENÚ DEL DÍA	ALBERLYN PEÑA MARTÍNEZ	856673
E/2025-17886	19/3/25	CADAVID	COMPRA, CONFECCIÓN Y VENTA DE ROPAS AL POR MAYOR Y DETALLE PARA DAMAS, CABALLERO Y NIÑOS INCLUYENDO. CARTERAS, BOLSOS Y ZAPATOS.	WASCAR ELIAS SUERO FELIZ, LUISA FERNANDA CADAVID COSSIO	856344
E/2025-18763	18/3/25	CAFETERIA BAR LOS SINSOMPS	SERVICIOS DE CAFETERIA Y BAR	MARIA ALTAGRACIA GONZALEZ	855727
E/2025-20876	26/3/25	CAFETERIA COMEDOR MATOS DE ROSANNI	NOS DEDICAMOS A SERVIR ALIMENTOS COMO DESAYUNOS, PLATOS DEL DÍA Y CENAS. TAMBIÉN OFREZCO CAFÉ, JUGOS Y OTRAS BEBIDAS.	ROSANNI MATOS	857600
E/2025-17797	14/3/25	CAFETERIA DANIBEL	VENTA Y COMERCIALIZACIÓN DE JUGOS, SANDWICH, CAFÉ, PICADERAS, DESAYUNOS Y BEBIDAS.	KELY ADAMILKA GONZALEZ GONZALEZ	855233
E/2025-20307	24/3/25	CAFETERIA LA BENDICIÓN DE LICELOT CABRERA	VENDER SANCOCHOS, SOPAS CALIENTES, COMIDAS RÁPIDAS COMO HAMBURGUESAS, TOSTADAS Y SANDWICH VARIADOS, CAFÉ, JUGOS, TÉ Y GOSIASINAS.	LICELOT CABRERA	857130
E/2025-20856	26/3/25	CAFETERIA LA CASA DEL SAZON GUERRERO DE LA ROSA	NOS DEDICAMOS A LA PREPARACIÓN DE PLATILLOS AL PEDIDO, DESAYUNOS TALES COMO SANDWICHES, MALTEADAS, PLATOS DEL DÍA Y CENA, ADEMÁS DE SERVICIOS DE CATERING PARA BODAS, EVENTOS Y CUMPLEAÑOS.	CANDIDA ALBANIA GUERRERO DE LA ROSA	857585
E/2025-20872	26/3/25	CAFETERIA Y SERVICIOS BUFFET SL ACOSTA	NUESTRA CAFETERIA SE DEDICA A LA ELABORACIÓN ARTESANAL DE DESAYUNOS AL PEDIDO, PLATOS DEL DÍA Y LA CENA, HACEMOS PREPARACIONES PARA GALAS, CUMPLEAÑOS, BODAS Y LUGARES QUE HAYAN SOLICITADO PREVIAMENTE NUESTRO SERVICIO	JOHANNA ARISLEYDA ACOSTA DE LA CRUZ	857594
E/2025-17584	25/3/25	CAFFEINE COVE SHOP	VENTA DE CAFÉ EN SUS DIFERENTES FORMAS Y VARIEDADES DE SNACKS DULCES Y SALADO.	DARVIN CASTRO DE LA CRUZ	857334
E/2025-18998	19/3/25	CAFFINETO	RESTAURANTE Y SERVICIOS DE CATERING, COMERCIALIZACIÓN DE CAFÉ EXTRAÍDO DESDE SU CULTIVO O PROCESADO	PAUL OSVALDO ZACARÍAS MATEO	856195
E/2025-20324	24/3/25	CAILLE HAIR STYLE	SERVICIOS DE EMBELLECIMIENTO: PEINADO, MAQUILLAJE, CEJAS Y PESTAÑAS, Y CURSOS SOBRE ESTILISMO DE MAQUILLAJES.	SCARLET FERMIN SANTANA	857140
E/2025-19472	20/3/25	CALDITOS RD DOÑA CLARA	VENTA DE COMIDA RÁPIDA AL POR MAYOR Y AL DETALLE.	CARLOS ESVELMIN LORA CASTILLO	855846
E/2025-18535	26/3/25	CALEB BEAUTY CENTER	SERVICIOS DE COSMETOLOGÍA, MESOTERAPIA Y DERMATOLÓGICO.	REBECA LÓPEZ DE WILLENER	857462
E/2025-18500	17/3/25	CALETA TOWN CENTER	SERVICIOS INMOBILIARIOS REALIZADOS A CAMBIO DE UNA RETRIBUCIÓN COMPLEMENTARIA O POR CONTRATA (INCLUYENDO COMPRA, VENTA, ALQUILER, REMATE, TASACIÓN Y ADMINISTRACIÓN DE PROPIEDADES)	MC PLAZA, EIRL	855827
E/2025-18252	17/3/25	CALISTENIA	ACTIVIDADES DEPORTIVAS EN GENERAL, CENTRO DE ENTRENAMIENTO FÍSICO, VENTA Y DISTRIBUCIÓN DE ARTÍCULOS, EQUIPOS Y ACCESORIOS DEPORTIVOS.	MARYELIN VIRGINIA RAMÍREZ ALVAREZ, JOHAN MANUEL GALVAN DE LOS SANTOS	856412
E/2025-18036	14/3/25	CAMARONA SR	SERVICIO DE TURISMO Y TRANSPORTE INTERNO.	STEPHANIE CARMONA REYES	855348
E/2025-15895	21/3/25	CAMISOLAS	VENTA DE ROPA, CALZADOS Y ACCESORIOS DEPORTIVOS	RAMI MOHAMAD EID AOUN EL TURK, NATALY SARITA FERREIRA	856809
E/2025-18830	18/3/25	CAMPAMENTO CREATIVO MANZANITAS VERDES	DESARROLLO DE ACTIVIDADES EDUCATIVAS Y RECREATIVAS PARA NIÑOS DE 2 A 12 AÑOS DE EDAD.	NIURKA ALTAGRACIA FERNANDEZ AMPARO	856052
E/2025-18766	25/3/25	CANA MULTISERVIS F.P.C.	SERVICIOS DE: PLOMERÍA, JARDINERÍA, ELECTRICIDAD, REFRIGERACIÓN, ELECTROMECÁNICA Y MANTENIMIENTO DE COCINA	FIERRO PÉREZ CASTILLO	857416
E/2025-3229	10/2/25	CANAYRA IMPORTADORES Y DISTRIBUIDORES	IMPORTACIÓN, COMERCIALIZACIÓN AL POR MAYOR Y AL POR MENOR DE PRODUCTOS COMESTIBLES, ELECTRODOMÉSTICOS, ARTÍCULOS DE FERRERÍA, MATERIALES ELÉCTRICOS Y MOBILIARIOS Y SUMINISTROS DE OFICINA.	RAFAEL ANTONIO EVE GARCIA	856849
E/2025-19985	24/3/25	CANDEO	FABRICACIÓN ARTESANAL Y ORGÁNICA DE VELAS AROMÁTICAS, ASÍ COMO LA PREPARACIÓN Y PERSONALIZACIÓN DE REGALOS. OFRECEMOS UNA AMPLIA VARIEDAD DE PRODUCTOS, INCLUYENDO DIFUSORES DE AROMAS, INCENSOS, SPRAYS AMBIENTADORE.	JAI LIN SAINT HILAIRE JONG	856884
E/2025-17731	13/3/25	CANDLELIGHT ECO RESORT SPA & SUITES	SERVICIOS DE ALOJAMIENTO Y HOSPEDAJE PARA ESTADÍAS CORTAS Y PROLONGADAS, SERVICIOS DE ALIMENTACIÓN Y BEBIDAS COMO RESTAURANTE, BARES Y CAFETERIA, SERVICIOS DE ENTRETENIMIENTO ...	PEDRO LUIS MENA UREÑA	855273
E/2025-18637	21/3/25	CAP TURQUOISE HOLDINGS	TENEDORA DE ACTIVOS INMOBILIARIOS.	CHARLES DAVIS LEVINE	856686
E/2025-20411	25/3/25	CAPA & ALMA RLJM	LA SOCIEDAD CAPA & ALMA RLJM, S.R.L., TENDRÁ POR OBJETO PRINCIPAL LAS SIGUIENTES ACTIVIDADES: COMERCIALIZACIÓN Y DISTRIBUCIÓN DE CIGARROS: IMPORTACIÓN, EXPORTACIÓN, COMPRA, VENTA, DISTRIBUCIÓN Y COMERCIALIZACIÓN, AL POR MAYOR Y AL DETALLE, DE CIGARROS PREMIUM.	LUIS ARTURO FERNANDEZ AQUINO	857200
E/2025-18815	25/3/25	CAPELDA SOLUCIONES LEGALES	ASUNTOS JURÍDICOS EN GENERAL.	SUE SANCHESSCA PIMENTEL RUIZ	857437
E/2025-19222	25/3/25	CAR WASH LAVADERO SANCHEZ PAYANO	LAVADO DE VEHÍCULOS, MANTENIMIENTO DE VEHÍCULOS, CAMBIO DE LUBRICANTES Y CAMBIO DE BANDAS.	JORGE LUIS SANCHEZ PAYANO	857424
E/2025-18748	18/3/25	CARDIOMED	BRINDAR SERVICIOS, ESTUDIOS, PROCEDIMIENTOS Y DIAGNÓSTICOS MÉDICOS DE TIPO CARDIOVASCULARES Y DE MEDICINA GENERAL.	YAMIRIS CRISTINA DELGADO DE TERRERO	855981
E/2025-20577	25/3/25	CARE GLOW BOX	VENTA DE PRODUCTOS DE BELLEZA Y CUIDADO DE LA PIEL, VENTA Y DISTRIBUCIÓN DE MAQUINAS EXPENDEDORAS PARA EXHIBIR LOS PRODUCTOS DE BELLEZA Y CUIDADO DE LA PIEL	SHEILA MINOWSKA ESTRELLA GARCIA	857351
E/2025-10220	17/3/25	CARGAPROD TRANSPORTE Y LOGISTICA	SERVICIOS DE TRANSPORTE DE CARGA A GRAN EL POR MAYOR Y AL DETALLE. COBROS Y PAGOS DE FLETE U OTRAS ACTIVIDADES A FINES.	VINICIO ALFREDO MEJIA MEDINA	855585
E/2025-15967	11/3/25	CARIBBEAN AUTOMOTIVE NETWORK DOMINICAN REPUBLIC, CAN-DR	LA COMPAÑÍA A INCORPORARSE SE DEDICA A LA COMPRA, VENTA, DISTRIBUCIÓN, COMERCIALIZACIÓN, IMPORTACIÓN Y EXPORTACIÓN DE VEHÍCULOS AUTOMOTORES, TANTO NUEVOS COMO USADOS...	BRENT WILLIAM MURPHY	856028
E/2025-13930	24/3/25	CARIBBEAN DENTAL CLINIC BY DR. AH	SERVICIOS DE ODONTOLOGÍA EN GENERAL, IMPLANTES DENTALES, ENDODONCIA, ORTODONCIA, CIRUGÍA MAXILOFACIAL, ESTÉTICA DENTAL, ARMONIZACIÓN FACIAL, PRÓTESIS DENTAL.	ANDRICKSON ALEXANDER HENRY MONTERO	856950
E/2025-19060	26/3/25	CARIBBEAN KEYS REALTY	SERVICIO DE VENTA DE BIENES RAÍCES.	NAFTALI ESPINAL CORPORAN	857591
E/2025-18496	18/3/25	CARIBBEAN MULTISERVIS PARRA SILVERIO	FABRICACIÓN, IMPORTACIÓN, EXPORTACIÓN, COMPRA Y VENTA DE MATERIALES GASTABLES DE OFICINA, PRODUCTOS QUÍMICOS DE LIMPIEZA Y PRODUCTOS COMESTIBLES.	CIRILO PARRA SILVERIO	855793
E/2025-20290	24/3/25	CARITAS MÁGICAS	SERVICIOS DE ENTRETENIMIENTO Y ANIMACIÓN INFANTIL, ESPECIALIZADOS EN PINTA CARITAS, PURPURINA, TALLERES DE PINTURA Y ACTIVIDADES RECREATIVAS PARA EVENTOS SOCIALES.	CESARINA ISABEL LOPEZ RUIZ	857109
E/2025-15773	6/3/25	CARLITOS HOME TRUCKS	TRANSPORTE AUTOMOTOR DE CARGAS N.C.P. SERVICIO DE TRANSPORTE DE CARGA REFRIGERADA, AUTOMOTORES, TRANSPORTE PESADO Y DE MERCADERÍA, CONSTRUCCIÓN Y SERVICIOS A FINES	CARLOS JESUS FLORENTINO DE LA ROSA, HENRY MANUEL POLANCO MARTE	855424
E/2025-18955	19/3/25	CARLOS BURGER SEIBO	SERVICIOS DE COMIDA RÁPIDA, FAST FOOD.	CARLOS PAUL GARCIA RIVERA	855506
E/2025-16331	14/3/25	CARLOS RODRIGUEZ REAL ESTATE SOLUTIONS	SERVICIOS DE COMPRAS, VENTAS Y ADMINISTRACIÓN DE BIENES INMUEBLES Y SERVICIOS DE MEDIACIÓN, ASESORAMIENTO Y GESTIÓN EN TRANSACCIONES INMOBILIARIAS.	CARLOS FRANCISCO RODRIGUEZ AMANCIO	855427
E/2025-17867	14/3/25	CARMATS	COMPRA, VENTA, DISTRIBUCIÓN, COMERCIALIZACIÓN DE UTENSILIOS DE COCINA Y DEL HOGAR.	CARLOS MANUEL MATEO SANTIAGO	855351
E/2025-17437	18/3/25	CARNES Y MARISCOS EL FARO AZUL	COMPRA Y VENTA DE CARNES, PESCADOS Y MARISCOS.	ANDRY MANUEL CEBALLOS RODRIGUEZ	855892
E/2025-11825	21/3/25	CARNICERIA EL ACHA	VENTAS DE CARNES, VACA, PUERCO, GALLINA, POLLO Y EMBUTIDOS Y DISTRIBUIDORA DE ALIMENTOS FRESCOS.	JUAN CARLOS HIDALGO NOREL, JEANERIS REYNOSO LUIGO	856848
E/2024-23890	20/3/25	CARNICERIA ENCARNACIÓN ACOSTA	VENTA DE CARNE AL POR MAYOR Y AL DETALLE.	MARIA ESTHER ARIAS ACOSTA, PRIMITIVO ENCARNACION ACASIO	856599
E/2025-20096	24/3/25	CARNICERIA LA GLORIA DE DIOS	VENTA AL POR MENOR DE CARNES DE ANIMALES BOVINA Y PORCINA FRESCA Y REFRIGERADA.	ANGELA MARGARITA LARA LARA DE LA ROSA, TEUDY ANGEL LARA PRESINAL	857716
E/2025-19674	21/3/25	CARNIZO GRILL	PREPARACIÓN Y VENTA DE CARNE A LA PARRILLA PARA CONSUMO HUMANO.	JOAO ALEJANDRO ABREU MATEO	856644
E/2025-14135	17/3/25	CAROLINA LOPEZ PROPERTIES	NOS ESPECIALIZAMOS EN ACTIVIDADES INMOBILIARIAS Y BIENES RAÍCES EN GENERAL, BRINDANDO SERVICIOS INTEGRALES DE ADMINISTRACIÓN, COMPRA, VENTA Y ALQUILER DE PROPIEDADES.	CAROLINA MERCEDES LÓPEZ DE ESTEVEZ	855692
E/2025-9341	14/3/25	CARPUMET	BRINDAR SERVICIOS DE SALUD EN EL ÁREA DE MEDICINA AVANZADA CARDIOVASCULAR, METABOLICA Y PULMONAR.	ROSINA RODRIGUEZ RODRIGUEZ, GARIBALDY DOLORES ACEVEDO	855498
E/2025-12584	24/2/25	CARRERA LAS BALLENAS	ORGANIZACIÓN DE EVENTOS DEPORTIVOS.	MARYORY LIRIANO COPLIN	855308
E/2025-19881	21/3/25	CARTONES MIRANDA	FABRICAMOS Y SUMINISTRAMOS EMPAQUES CORRUGADOS Y AFINES.	AMANDA TORRES ROBLES	856121
E/2025-16740	13/3/25	CASA AMERICANA MOCA	COMPRA Y VENTA DE MERCANCIAS PARA EL HOGAR Y ARTÍCULOS FERREROS.	JENRI ALEXANDER QUEZADA JIMÉNEZ	855175
E/2025-18923	18/3/25	CASA BARTUCCIO	SERVICIOS DE RESTAURANTE Y BAR, VENTA DE COMIDA Y BEBIDA, ORGANIZACIÓN DE EVENTOS, SERVICIOS DE DISCOTECA.	ANTONINO BARTUCCIO SOSA	856130
E/2025-20099	27/3/25	CASA CUNA CUIDANDO LOS NIÑOS CON JESUS	SERVICIOS DE GUARDERÍA Y CUIDADOS DE NIÑO.	CARMEN JOSELYN CABRERA DE VENTURA, WALKIDIA ALTAGRACIA VENTURA CABRERA	857858
E/2025-16859	18/3/25	CASA DEL ESTUDIANTE DE SANTO DOMINGO CESADO	SERVICIOS DE SALUD, EDUCACIÓN, MEDIO AMBIENTE, FORTALECIMIENTO DE LA PARTICIPACIÓN DE LA SOCIEDAD.	DAVID AGUSTIN HERNANDEZ ARIAS	856010
E/2025-18755	18/3/25	CASA NELSON HUNTING WORLD	IMPORTACIÓN, COMERCIALIZACIÓN Y DISTRIBUCIÓN DE ARMAS DE FUEGO, ARMAS, DE CACERÍA, IMPLEMENTOS MECÁNICOS, EXPLOSIVOS ACCESORIOS Y PARTE, ASÍ COMO TAMBIÉN, UTILERÍA DEPORTIVA, DE CACERÍA, DE PESCA Y CAMPING.	NELSON MANUEL GOMEZ ORTIZ	855978
E/2025-19787	21/3/25	CASP SOLUTIONS	SERVICIO Y CONSTRUCCIÓN. CONSTRUCCIÓN Y DISEÑO. CONFECCIÓN DE PLANOS, REPARACIÓN, REMODELACIÓN, PRESUPUESTO, DESARROLLO Y COMERCIALIZACIÓN DE TODO TIPO DE EDIFICACIONES Y OBRAS DE INGENIERÍA.	JOSE ALBERTO TRAVERSO ARES	856746
E/2025-19071	25/3/25	CASTDRIVE	VENTA Y COMERCIALIZACIÓN, IMPORTACIÓN DE VEHÍCULOS NUEVOS Y USADOS	JOSE LUIS CASTILLO MOTA, PEDRO JOSE CASTILLO MOTA	857321
E/2025-17548	24/3/25	CASTILLO PÉREZ SOLUCIONES LEGALES	SERVICIOS JURÍDICOS EN GENERAL.	MARILYO CASTILLO PÉREZ	857111
E/2025-17832	14/3/25	CASTRO CBS INMOBILIARIA	SERVICIOS DE ASESORIA INMOBILIARIA, SERVICIOS DE VENTA DE APARTAMENTO Y CASAS, ALQUILERES DE INMUEBLES Y MANTENIMIENTOS DE LOS MISMOS.	RUBEN SAUL CASTRO REYES	855336
E/2025-18686	18/3/25	CAYADA MUEBLES & ESPACIOS	FABRICACIÓN VENTAS DE MUEBLES EN MADERA, MELAMINA, PLYWOOD HIDROFUGO Y CRISTAL, DISEÑO Y PERSONALIZACIÓN, INSTALACIÓN DE PLANCHAS Y PANELES DECORATIVOS DE PVC...	YAJAIRA CUEVAS BATISTA DE FELIZ	855925
E/2025-18357	17/3/25	CECONDI	ADMINISTRACIÓN Y GESTIÓN DE ESPACIOS COMERCIALES, ALQUILER DE ESPACIOS COMERCIALES, COWORKING EMPRESARIAL.	CHARBELA ANTONIA EL HAGE EL HAGE	855700
E/2025-18065	19/3/25	CEDEÑO EVENTS % FLOWERS	SERVICIOS DE DECORACIÓN, MONTAJE DE TODO TIPO DE EVENTOS, ALQUILER DE EQUIPOS PARA EVENTOS MOBILIARIOS Y TAMBIÉN MUSICAL.	CLAUDIA ESTEFANIA JIMENEZ CEDEÑO	856337
E/2025-18292	21/3/25	CEDVAL GROUP	COMPRA Y VENTA DE TODO TIPO DE BEBIDAS ALCOHÓLICAS (RON, WHISKY, VINOS, VODKA, GINEBRA, LICORES), COMPRA, VENTA Y DISTRIBUCIÓN DE ALIMENTOS (FRUTAS, VEGETALES, VÍVERES, ENLATADOS, PESCADOS...	JAIRO JAVIER CEDANO VALENZUELA	856693
E/2025-6821	14/3/25	CELESTE PREMIUN ZONA G BY FOGOO	SERVICIOS DE ENTRETENIMIENTO Y ESPARCIMIENTO NOCTURNO, INCLUYENDO OPERACIÓN DE DISCOTECAS, BARES, EVENTOS MUSICALES EN VIVO, ESPECTÁCULOS Y ACTIVIDADES RECREATIVAS.	KIRSIS BETZAIDA MARMOLEJOS	855474
E/2025-16574	20/3/25	CELULAR SAN PEDRO	ACTIVACIÓN, COMERCIALIZACIÓN, REPARACIÓN, COMPRA Y VENTA DE CELULARES, ACCESORIOS Y PARTES EN GENERAL	JUAN GARCIA FLORES, CELULAR SAN PEDRO S.R.L.	856534
E/2025-15607	24/3/25	CEMENTO CARIBE BY LUIS DE LEON	VENTA Y DISTRIBUCIÓN DE CEMENTO A NIVEL NACIONAL MEDIANTE APLICACIONES, PÁGINAS WEB Y REDES SOCIALES.	LUIS ALBERTO DE LEON ESPINAL	856901
E/2025-20743	25/3/25	CENTRE DE FORMATION CHRETIENNE DES ETOILES C.F.C.E	CENTRO EDUCATIVO PARA NIÑOS DESDE NIVEL INICIAL	MARICILE LORMEUS, ONILIEN LORMITES LORMEUS	857491
E/2025-19767	26/3/25	CENTRO ACADÉMICO DE ESTUDIOS TEOLÓGICOS VERITA-CAETV	FORMACIÓN ACADÉMICA EN UN CONTEXTOS RELIGIOSO MEDIANTE TALLERES, CURSOS, CONFERENCIA Y OTRAS OFERTAS ACADÉMICAS AFINES.	MIGUEL ALBERTO CABRERA TEJEDA	857546
E/2025-19357	20/3/25	CENTRO COMERCIAL FMS	FABRICACIÓN, VENTA E INSTALACIÓN DE PUERTAS Y VENTANAS ABARCA UNA AMPLIA GAMA DE PRODUCTOS Y SERVICIOS. SE INCLUYEN PUERTAS METÁLICAS, DE MADERA, PVC Y VIDRIO...	FRANKELYS MORA SILVERIO	855986
E/2025-19523	20/3/25	CENTRO CULTURAL HEBRAICO EMUNAH HASHEM	ENTIDAD SIN FINES DE LUCRO DEDICADA A IMPARTIR CONOCIMIENTO RELIGIOSOS.	NELSON DE JESUS BONIFACIO MONCION, EDWIN ANTONIO MARTINEZ ROSARIO	856536
E/2025-14792	21/3/25	CENTRO DE ATENCIÓN Y ENSEÑAZA EXPLORADORES FELICES	SERVICIO DE EDUCACIÓN INICIAL, BÁSICA Y PRIMARIA, CUIDO Y ESTIMULACIÓN TEMPRANA, PÁRVULO, KINDER, ALFABETIZACIÓN, REFORZAMIENTO EN ESPAÑOL Y MATEMÁTICA, TUTORÍAS PERSONALIZADAS.	JOHANNA ANTONIA CASTILLO DE ROSARIO	856674
E/2025-15743	14/3/25	CENTRO DE BELLEZA JUANA MORALES	SERVICIOS DE EMBELLECIMIENTO FEMENINO, CORTE Y ESTILO PARA EL PELO, MANICURA, PEDICURA, VENTA DE PRODUCTOS COSMÉTICOS, IMPORTACIÓN, EXPORTACIÓN DE PRODUCTOS DE BELLEZA...	JUANA MORALES FRIAS	855395
E/2025-19983	24/3/25	CENTRO DE BELLEZA LEXA	SERVICIOS DE SALON DE BELLEZA, CENTRO DE UÑAS, POSTURA DE PESTAÑA Y TINTADO DE CEJAS.	ALEXIA YARED HARRIS DE LA CRUZ	856880
E/2025-20741	25/3/25	CENTRO DE DESARROLLO INTEGRAL CADES DE LA IGLESIA EVANGÉLICA DOMINICANA DE VILLA CONSUELO	PREDICACIÓN DEL EVANGELIO DE JESUCRISTO; CONTRIBUIR EN LA FORMACIÓN DE NIÑOS Y ADOLESCENTES EN VALORES ÉTICOS Y MORALES DESDE LA PERSPECTIVA DEL REINO DE DIOS...	CENTRO DE DESARROLLO INTEGRAL IEVADOM	857500
E/2025-16963	26/3/25	CENTRO DE EDUCACION CONTINUA Y FORMACION ACTUALIZADA CECOFA	SERVICIOS DE EDUCACIÓN AUXILIAR, EDUCACIÓN CONTINUA; EDUCACIÓN CONTINUA EN ÁREAS DE SALUD Y FORMACIÓN GENERAL. ASESORÍAS TÉCNICAS Y FORMACIÓN DE RECURSOS HUMANOS PARA ÁREAS PRODUCTIVAS.	JOSE ANTONIO MATOS PÉREZ	857654

[210] EXPEDIENTE	[220] FECHA	[561] NOMBRE COMERCIAL	[510] ACTIVIDAD	[730] SOLICITANTE	[111] REGISTRO
E/2025-18721	24/3/25	CENTRO DE EDUCACION ESPECIAL CRECER Y SER, CEECS	PROPORCIONAR A NIÑOS CON DISCAPACIDADES Y CON TRASTORNOS DEL NEURODESARROLLO UNA EDUCACIÓN INTEGRAL Y ADAPTADA A SUS NECESIDADES. FOMENTAR SU DESARROLLO COGNITIVO, EMOCIONAL, SOCIAL Y FUNCIONAL.	YAIMET LOREXIS IRAOLA CANETE	856991
E/2025-19160	19/3/25	CENTRO DE EDUCACION INTEGRAL CARMEN ONEIDA CRUZ EDUARDO, CEICOCE	EDUCACIÓN INICIAL, BÁSICA Y MEDIA.	CENTRO DE EDUCACION INTEGRAL CARMEN ONEIDA CRUZ EDUARDO CEICOCE, S.R.L.	856285
E/2025-16383	25/3/25	CENTRO DE ESTUDIOS EMANUEL: MATEO 1:23	ASOCIACIÓN SIN FINES DE LUCRO DEDICADA A TRABAJOS EDUCATIVOS EN BENEFICIO DE LA COMUNIDAD DOMINICANA	MARIA DEL ROSARIO ALFONSECA DE DE LA CRUZ, JAVIER DE LA CRUZ TAVERAZ	857476
E/2025-18631	18/3/25	CENTRO DE FE, SANIDAD Y AVIVAMIENTO-CEFESA	ORGANIZACION SIN FINES DE LUCRO QUE SE DEDICA A ACTIVIDADES DE IGLESIA.	ZULEIKA JOSEFINA GOMEZ TORRES	856677
E/2025-19732	26/3/25	CENTRO DE MANTENIMIENTO PROVINCIAL (CEMAPROCA)	MANTENIMIENTO PROFESIONAL DE VEHÍCULOS Y EQUIPOS, COMPRA Y VENTA DE VEHÍCULOS, FINANCIAMIENTO EN GENERAL.	JOSE MARIA ABREU DIAZ	857661
E/2025-18697	26/3/25	CENTRO DE NOTICIA FCUPAV VISION TV	CREADA PARA LA PRODUCCIÓN DE EVENTOS Y DIFUSIÓN DE CONTENIDO INFORMATIVO, CONTENIDO DE INFORMACION EDUCATIVA Y DE ENTRETENIMIENTO. NUESTRA IDENTIDAD, TIENE COMO PROPÓSITO Y OBJETIVO...	FUNDACION CRISTIANA UN PASO A LA VEZ/ LEANDRO ADRIAN RODRIGUEZ ALMONTE	857801
E/2025-19569	20/3/25	CENTRO DE PINTURA Y DESABOLLADURA MATOS DE OLEO	OFRECER SERVICIOS DE PINTURA Y DESABOLLADURA AUTOMOTRIZ, MECANICA EN GENERAL.	GRAVIEL MATOS DE OLEO	856570
E/2025-20254	24/3/25	CENTRO DE PRESTAMOS NAGUA -GDP	SERVICIOS DE CRÉDITOS, PRESTAMOS DIARIOS, SEMANALES, MENSUALES, OTORGAMIENTO DE PRESTAMOS DE MENOR CUANTÍA. FINANCIAMIENTOS EN GENERAL, ASÍ COMO TODA CLASE DE ACTIVIDAD RELACIONADA CON EL OBJETO PRINCIPAL.	GILBERTO DAVID POLANCO	857067
E/2025-19053	19/3/25	CENTRO DE RESTAURACIÓN ESPIRITUAL EL QUE VIENE DE ARRIBA JUAN 3:31	AYUDAR A LA COMUNIDAD, LLEVAR EL MENSAJE DEL EVANGELIO, PROVEER EDUCACIÓN CRISTIANA A LA COMUNIDAD.	JUAN PABLO MONTES DE OCA BATISTA	856394
E/2025-18493	17/3/25	CENTRO DE SERVICIO P&M.	IMPORTACION DE LUBRICANTES, GOMAS, BATERIAS FILTROS Y ACCESORIOS DE VEHICULOS EN GENERAL	CENTRO DE SERVICIO P&M, S.R.L.	855782
E/2025-19919	21/3/25	CENTRO DE VACUNAS, AUTISMO SIN FRONTERAS ISFL.	UN CENTRO DE VACUNAS PARA TODOS LOS NIÑOS EN GENERAL EN ESPECIAL A LOS NIÑOS CON CONDICION	BERNARDA DE LA CRUZ AZOOR	856850
E/2025-17125	18/3/25	CENTRO DENTAL MORA TAVERAS CEDEMTA	SERVICIOS ODONTOLÓGICOS, ORTODONCIA, IMPLANTES DENTALES, CIRUGIA MAXILAR, REHABILITACIÓN BUCAL Y ESTÉTICA DENTAL, ODONTOPEDIATRÍA, ENDODONCIA.	ALEXANDRA MORA TAVERAS	855865
E/2025-15872	12/3/25	CENTRO EDUCATIVO LAS MARTIRES DEL 25 DE NOVIEMBRE	SERVICIOS DE EDUCACIÓN INICIAL Y PRIMARIA.	MARIA ALTAGRACIA QUIROZ VASQUEZ DE MARTE	855371
E/2025-20171	24/3/25	CENTRO EDUCATIVO NIÑO KEYTHEL CENK	SERVICIO DE CENTRO DE EDUCACIÓN PREESCOLAR, PRIMARIA Y SECUNDARIA QUE FOMENTA A SUS ESTUDIANTES VALORES, ACTITUDES Y COMPETENCIAS NECESARIAS PARA SU DESARROLLO ACADEMICO, PERSONAL Y SOCIAL, ASÍ COMO CUALQUIER OTRA ACTIVIDAD RELACIONADA CON TODO LO ANTERIOR	NUEVO COLEGIO NIÑO KEYTHEL, S.R.L.	857019
E/2025-19162	19/3/25	CENTRO EDUCATIVO ORMA	ENSEÑANZA EDUCATIVA DESDE EL NIVEL INICIAL HASTA LA SECUNDARIA.	CENTRO EDUCATIVO ORMA, S.R.L.	856287
E/2025-17887	24/3/25	CENTRO FERRETERO MARIA JEJEN	VENTA DE ARTICULOS FERRETEROS EN GENERAL, ARTICULOS ELECTRICOS, DE PLOMERIA; VARILLAS, CEMENTO Y ARENA DE CONSTRUCCION.	RADHAMES MORLA MUÑOZ	857032
E/2025-15601	25/3/25	CENTRO FINANCIERO DOMINICANO, CEFIDOMINICANO	OFRECER SERVICIOS FINANCIEROS A TRAVÉS DE PRÉSTAMOS Y MICROCRÉDITOS A PERSONAS O EMPRESAS QUE NECESITAN FINANCIAMIENTO CON DIFERENTES TIPOS DE GARANTÍAS, FINANCIAMIENTOS DE VEHÍCULOS DE MOTOR.	FRANDDY FRANCISCO ARIAS PIMENTEL	857404
E/2025-1041	19/3/25	CENTRO IBEROAMERICANO DE ESTUDIOS ACADÉMICOS, GUBERNAMENTALES Y SOCIALES CENIBSOC	SIN FINES DE LUCRO PARA CONTRIBUIR AL DESARROLLO INTEGRAL DE LAS COMUNIDADES IBEROAMERICANAS A TRAVÉS DE LA PROMOCIÓN DE LA INVESTIGACIÓN, LA EDUCACIÓN, Y EL ANÁLISIS INTERDISCIPLINARIO, FOMENTANDO LA GENERACIÓN DE CONOCIMIENTOS.	JOSE EMIGDIO IVANT ENCARNACION HERASME	856258
E/2025-20977	26/3/25	CENTRO INMOBILIARIO Y DE ASISTENCIA LEGAL (CIAL)	SERVICIOS LEGALES EN SENTIDO GENERAL, AGRIMENSURA, BIENES RAÍCES.	RODOLFO HERASME HERASME	857715
E/2025-18429	17/3/25	CENTRO INTEGRAL MULTISALUD CIMS	SERVICIOS DE SONOGRAFÍA, CONSULTA GENERAL, MEDICINA FAMILIAR, VENTA DE SUPLEMENTOS NATURALES PARA SALUD Y AFINES	CARLOS ALBERTO ALMANZAR PEREZ	855580
E/2025-20645	25/3/25	CENTRO JURIDICO Y TRIBUTARIO CUELLO DE LEON & ASOCIADOS	SERVICIOS Y ASESORÍAS EN DERECHO PENAL, DERECHO CIVIL, DERECHO LABORAL, DERECHO COMERCIAL, DERECHO ADMINISTRATIVO, DERECHO PÚBLICO, ASESORÍA Y SERVICIOS EN DERECHO MIGRATORIO...	JOEL CUELLO LUCIANO	857394
E/2025-16876	17/3/25	CENTRO MULTIPLE CHEN LIAN	TIENDA POR DEPARTAMENTO, VENTA DE PRENDAS DE VESTIR PARA DAMAS, CABALLEROS Y ACCESORIOS, ASI COMO TAMBIEN ALIMENTOS Y BEBIDAS	LIANG CHEN	855818
E/2025-16648	19/3/25	CEREZO AUTOSERVICIOS Y CAR WASH	VENTA AL POR MAYOR Y AL POR MENOR DE PARTES, PIEZAS Y ACCESORIOS DE VEHÍCULOS AUTOMOTORES, IMPORTADORES, EXPORTADORES Y DISTRIBUIDORES AL POR MAYOR Y AL POR MENOR DE PIEZAS Y ACCESORIOS DE VEHÍCULOS AUTOMOTORES; SUPLENIDOR DE AUTOPARTES.	JAITER GUILLERMO SALAZAR MARCANO	856161
E/2025-19593	20/3/25	CEROTE MIAMI BARRA	FABRICACIÓN Y VENTA DE PRODUCTOS VETERINARIOS, TALES COMO: CHAMPU PARA MASCOTAS, ACCESORIOS PARA GALLOS DE PELEA, VITAMINAS PARA GALLOS Y AFINES	OSIRIS RAFAEL PEREZ REYNOSO	856592
E/2025-15520	17/3/25	CERVELIDER	COMPRA Y VENTAS DE BEBIDAS ALCOHOLICAS	MICHELLE GABRIEL GUABA ROSARIO	855589
E/2025-19734	24/3/25	CERVEZAS Y SALCHICHAS NOAH	LA EMPRESA SE DEDICA A LA PRODUCCIÓN DE CERVEZA Y SALCHICHAS CON SU PROPIA MARCA INTERNACIONAL NOAH, Y ESPECIALMENTE A LAS SIGUIENTES ACTIVIDADES, MINI FÁBRICA DE CERVEZAS QUE PRODUCE CERVEZAS SEGUN RECETAS TRADICIONALES CHECAS Y ALEMANAS DE LA MARCA NOAH-PRODUCCIÓN Y AHUMADO DE SALCHICHAS.	MARIBICK BARBARA ALONZO, INNOVACIONES BARBARA ALONZO S.R.L.	857194
E/2025-18768	18/3/25	CEYJ BAG NIU	TIENDA POR DEPARTAMENTOS, VENTAS DE PRENDAS DE VESTIR PARA DAMAS, CABALLEROS Y ACCESORIOS.	YINGJIE HUANG	855993
E/2025-20896	26/3/25	CEYLAN TROPICAL	SERVICIOS DE RESTAURANTE.	SAWILKA MARIA SANTANA SAMUEL	857619
E/2025-18200	20/3/25	CF BEAUTY NAILS SUPPLY BNS	COMPRA Y VENTA AL POR MAYOR Y DETALLES DE PRODUCTOS DE BELLEZA, COSMETICOS Y PRODUCTOS PARA LAS UÑAS.	VITSANIA MARIA FUERTES ALMANZAR DE CABRERA	856384
E/2025-18565	20/3/25	CG INSTALACIONES GIL	FABRICACIÓN E INSTALACIÓN DE PUERTAS Y VENTANAS EN ALUMINIO Y VIDRIOS, MAMPARA, PVC, MADERA, PLAFONES, GABINETES, CLOSET, ENTRE OTROS, ASÍ COMO EN EL ÁREA DE CONSTRUCCIÓN EN GENERAL...	CRISTIAN ANTONIO GIL PEÑA, KATHERINE RAZON RINCON DE GIL	856625
E/2025-17885	14/3/25	CGARDEN F602	COMPRA, VENTA, ALQUILER, ADMINISTRACIÓN Y CONSTRUCCIÓN DE TODO TIPO DE INMUEBLES E INVERSIONES EN BIENES RAÍCES.	ROBERT WILLIAM BENDER	855376
E/2025-20583	25/3/25	CHAMPION BLOCKS	FABRICACIÓN, DISTRIBUCIÓN Y VENTA DE BLOCK, COMPRA Y VENTA DE MATERIALES DE CONTRUCCIÓN EN GENERAL, VENTA DE ARTÍCULOS FERRETEROS.	HENRY BROWN	857477
E/2025-17961	14/3/25	CHAVELERIN ARENA & OCÉANO	VENTA DE PRODUCTOS DE TABACO, COMPONENTES DE TABACO PICADO, PAPEL, FILTRO, SABORES Y AFINES.	ANTHONY EMMANUEL BATISTA TRINIDAD	855434
E/2025-19373	20/3/25	CHEF MANZANA BY YESMERY POLANCO	SERVICIO DE CATERING Y BANQUETES, PREPARACION DE TODO TIPO PICADEDERAS PARA DESGUSTAR. SERVICIO DE PANADERÍA (PAN Y PIZZA. SERVICIO DE PASTELERÍA (TORTAS, PASTELES, BOLLERIA, GALLETAS, CUPCAKES...	YUKATERIN AQUINO GERALDO, MELISSA OVALLE GARCIA	856433
E/2025-19693	25/3/25	CHERRY JEWELRY	MANUFACTURA, DISEÑO, COMPRA, VENTA Y REPARACIÓN DE JOYAS.	RICARDO RODRIGUEZ RODRIGUEZ, MIGUEL ANGEL GIL BLANCO	857210
E/2025-19228	19/3/25	CHINERO BAR DISCOTECA	VENTAS DE BEBIDAS ALCOHÓLICAS Y ENTRETENIMIENTO.	FENELYS GUTIERREZ MARTINEZ	856349
E/2025-15138	26/3/25	CHITOSWEET	VENTA DE DULCES, GOLOSINAS Y SNACKS Y OTROS SERVICIOS RELACIONADOS	CHITO MIEL COMPANY, S.R.L.	857701
E/2025-18136	17/3/25	CIELOVESTI	SERVICIOS DE TIENDAS POR DEPARTAMENTOS, VENTA DE CALZADOS DE NIÑOS, VENTA DE PRENDAS PARA DAMAS, CABALLEROS Y ACCESORIOS.	MUJIAN ZHUANG	855550
E/2025-16840	14/3/25	CIM HOME STORE	VENTAS DE MUEBLES Y DECORACIONES.	FANNY KARINA GRULLON FERMIN, CARLOS ALBERTO MONTALVO MARTINEZ	856077
E/2025-19670	21/3/25	CINCO SIETE TRES CYCLES	VENTA DE BICICLETAS, REPUESTOS Y ACCESORIOS DEPORTIVOS.	JOSE RAFAEL RIVAS RODRIGUEZ	856638
E/2025-21295	27/3/25	CIRA IMPORT	IMPORTACIONES, COMPRA Y VENTA DE TODO TIPO DE REPUESTOS AUTOMOTRICES Y SUS PARTES.	ALFREDO GERONIMO REYES	857918
E/2025-17534	13/3/25	CITY GARDEN PLAZA	ADMINISTRACIÓN, VENTA Y ALQUILER DE LOCALES COMERCIALES	DILCIO ANTONIO GABIN SANTANA	857447
E/2025-19823	21/3/25	CITY HOUSE LMG	SERVICIOS DE GESTIONES INMOBILIARIA	LUIS SIXTO MIGUEL GARCIA SANCHEZ	856757
E/2025-17036	14/3/25	CIUDAD DE DIOS LAS TERRENAS	SERVICIOS DE RENTA CAR COMPRA, VENTA, Y RENTA DE VEHICULOS, AUTOMOTORES NUEVO Y USADOS, CAMIONES, FOUR WHEEL, MOTOS DE AGUAS, BUGGERS, ACTIVIDADES TURISTICAS...	CARLOS MEDINA, CATIA CORCINO POLANCO	856233
E/2025-20058	26/3/25	CIVILPLUS CONSTRUCCIONES	OFRECER SERVICIOS DE INGENIERÍA Y ARQUITECTURA.	RODRIGO REYNOSO GARCIA	857568
E/2025-17474	26/3/25	CKB INMOBILIARIA	COMPRA, VENTA Y REGISTROS DE INMUEBLES.	JOSE CORNELIO BAEZ FRIAS	857538
E/2025-17919	14/3/25	CLAVE ZERO	INSTRUMENTOS MUSICALES Y LAPTOPS: VENTA, REPARACIÓN, IMPORTACIÓN, ASESORÍA DE EQUIPOS Y ACADEMIA DE MÚSICA.	TONY ALEXANDER ROSARIO CARABALLO	855405
E/2025-19404	20/3/25	CLEANING DETAILING WFA	LIMPIEZA DE MUEBLES, CAMAS, AUTOS, INTERIORES Y EXTERIORES.	WILI FORTUNA ALMANZAR	856450
E/2025-18797	18/3/25	CLIENSES	GESTIÓN DE REDES SOCIALES Y PUBLICIDAD ONLINE. SEO Y SEM (OPTIMIZACIÓN DE MOTORES DE BÚSQUEDA Y MARKETING EN MOTORES DE BÚSQUEDA), MARKETING DE CONTENIDOS Y CREACIÓN DE BLOGS. EMAIL MARKETING Y AUTOMATIZACIÓN.	JELISSA SCARLETTE ROSADO	856011
E/2025-15058	25/3/25	CLINEON - CLÍNICA NEURO-ONCOLÓGICA	SERVICIOS DE UNIDAD AVANZADA DE TUMORES CEREBRALES Y DE COLUMNA. BRINDAR UN MANEJO AVANZADO POR MEDIO DE CIRUGÍAS CEREBRALES, RADIOCIRUGÍA, QUIMIOTERAPIA, TODO TRATAMIENTO ES BASADO EN EL COMPONENTE MOLECULAR Y GENÉTICO DE CADA TUMOR.	ISSAEL JESUS RAMÍREZ PEÑA	857529
E/2025-18803	18/3/25	CLINICA DE FRENOS RENE LOPEZ	RECONSTRUCCIÓN DE DISCO DE CLOCHES DE TODO TIPO.	CLÍNICA DE FRENOS RENE LÓPEZ, S.R.L.	856008
E/2025-20949	26/3/25	CLINICA DENTAL DRA NOEMI FIDEL	ATENCIÓN PRIMARIA EN REHABILITACIÓN BUCAL, ARMONIZACIÓN FACIAL.	NOEMI ALTAGRACIA FIDEL SUAREZ DE REY	857646
E/2025-19206	19/3/25	CLINICA DENTAL WELINTONG	SERVICIO DE CLÍNICA DENTAL.	WELINGTON DE LA CRUZ DE LA CRUZ	856324
E/2025-17537	19/3/25	CLINICA DENTAL Y ESTÉTICA DRA. JULISSA BELTRE	SERVICIOS ODONTOLÓGICOS GENERAL Y ESPECIALIZADOS, RAYOS X PERIAPICAL Y PANORÁMICA.	JULISSA JOSEFINA BELTRE PEREZ	856176
E/2025-18836	18/3/25	CLOHTESANDSHOESBYVIVI	VENTAS DE ROPAS Y CALZADOS	VIVIAN SUJEYDI AQUINO	856054
E/2025-5831	29/1/25	CLORIE	OPERACIONES INMOBILIARIAS, INVERSIONISTAS EXTRANJEROS, AGENTES INMOBILIARIOS DE FIDEICOMISO, ADMINISTRACIÓN DE BIENES RAÍCES POR COMISIÓN O POR CONTRATO, SERVICIOS DE VENTA...	NATHALIE COLLIETTE	855197
E/2025-21045	26/3/25	CLOUDBOX	LA SOCIEDAD TIENE POR OBJETO DEDICARSE A LA COMPRA, VENTA, IMPORTACIÓN, EXPORTACIÓN, DISTRIBUCIÓN, COMERCIALIZACIÓN AL POR MAYOR Y AL DETALLE DE CIGARRILLOS TRADICIONALES, CIGARRILLOS ELECTRÓNICOS, DISPOSITIVOS DE VAPEO, LÍQUIDOS PARA VAPEAR (E-LIQUIDS).	SAMUEL DAVID HERRERA HENDERSON, MANUEL ANDRES PEREZ MERA	857729
E/2025-20861	26/3/25	CLUB DE MADRES UNIDAS VENCEREMOS MUVEN	ENTIDAD SIN FINES DE LUCRO, DEDICADA A FOMENTAR EL BIENESTAR DE LA COMUNIDAD DE LA CUESTA ABAJO, SAN JOSE DE LAS MATAS.	MARIA MERCEDES CERDA RODRIGUEZ	857587
E/2025-19572	24/3/25	CLUB DEPORTIVO Y CULTURAL LAS PALMAS C.D.C.L.P	FOMENTAR EL DESARROLLO INTEGRAL DE LA COMUNIDAD A TRAVÉS DEL DEPORTE, LA CULTURA Y LA EDUCACIÓN. BUSCANDO PROMOVER LA PRÁCTICA DE ACTIVIDADES DEPORTIVAS COMO HERRAMIENTA PARA EL BIENESTAR FÍSICO Y EMOCIONAL.	JESUS ALBERTO BULI EVANGELISTA	857048
E/2025-20927	26/3/25	CLUB LOS POLANCOS	ENTIDAD SOCIAL SIN FINES DE LUCRO, PARA EL FOMENTO Y DESARROLLO DEL BALONCESTO Y VOLEIBOL INFANTIL, INTERMEDIO Y SUPERIOR.	FRANCY JUNIOR SANTANA VASQUEZ, GABRIEL DE JESUS VASQUEZ LOPEZ	857638
E/2025-20320	24/3/25	CLUB MÓNACO	RESORT, ACTIVIDADES ACUÁTICAS, PISCINA, TOBOGANES, TRAMPOLIN PARA NIÑOS, ADOLESCENTES Y ADULTOS; RESTAURANT, TERRAZA BAR, HOTEL, COMIDAS NACIONALES E INTERNACIONALES...	CECILIO PAULINO CRUZ PERALTA	857137
E/2025-17334	27/3/25	CM LA FAMILIA FAST FOOD	SERVICIOS DE VENTA DE COMIDA RÁPIDA COMO ALITAS, CHICHARRÓN, PECHURINA, PECHUGA A LA PLANCHA, ENSALADA, QUESADILLAS, TACOS, BURRITO, PIZZA, SÁNDWICH, HAMBURGUESA, HOT DOGS, YAROA...	OLIVER DE LA CRUZ	857929
E/2025-17663	13/3/25	CMC MANAGEMENT	SERVICIOS DE ASESORÍA EN PLANIFICACIÓN ESTRATÉGICA, COMERCIAL, FINANCIERA Y OPERATIVA.	CONSTANTINO RUBEN MARRANZINI CORTINA	856141
E/2025-10186	25/3/25	COARVI	VENTA DE BEBIDAS ALCOHOLICAS, VENTA DE ROPA, VENTA DE PRODUCTOS ALIMENTICIOS, IMPORTACIÓN Y VENTAS DE EQUIPOS ELECTRÓNICOS. VENTA DE SERVICIOS DE INTERNET Y STREAMING.	DIEGO ELIAS RESTITUYO VARGAS	857493
E/2025-19312	20/3/25	COC	IMPORTACIÓN, EXPORTACIÓN, COMPRA Y VENTA AL POR MAYOR Y AL DETALLE DE ANTEOJOS, ESPEJUELOS, GAFAS SOLARES Y TODO TIPO DE LENTES PARA LA VISTA, ASÍ COMO EXÁMENES ÓPTICOS.	CESAR MIGUEL ESCOTO SALCEDO	856389
E/2025-18068	21/3/25	COCO LANTIGUA 1706-LL	SERVICIOS DE CONSTRUCCION. EJECUCION DE OBRAS CIVILES, DISEÑO, COMPRA Y VENTA DE INMUEBLES, VENTAS, DISTRIBUCIÓN, EXPORTACIÓN DE MATERIALES Y MUEBLES DE OFICINA, ARTÍCULOS FERRETEROS...	LEONARDO LANTIGUA GONZALEZ	856796
E/2025-18171	17/3/25	COCO VET DOCTORA MANGERI	COCO VET DOCTORA MANGERI SE ENFOCARÁ EN EL CUIDADO INTEGRAL DE LAS MASCOTAS, OFRECENDO SERVICIOS DE SALUD, DESDE ANÁLISIS Y EXÁMENES EN NUESTROS LABORATORIOS, CIRUGÍAS, HASTA PELUQUERÍA ESPECIALIZADAS.	CLEMENTINE MONIQUE MANGERI RODRIGUEZ	855594
E/2025-19441	20/3/25	COCOPLUM	SERVICIOS INMOBILIARIOS, TALES COMO COMPRA, VENTAS, ALQUILERES E HIPOTECAS EN INMUEBLES.	MARGARITA ROSA BORRAS VINAS	856469
E/2025-21291	27/3/25	CÓDIGO GRÁFICO	SERVICIOS DE PUBLICIDAD, DISEÑO GRÁFICO, INTERIORES, STANDS, DISPLAYS, LETREROS, VALLAS, SUBLIMACIONES, IMPRESIONES, ROTULACIONES, EXHIBICIONES, ESTRUCTURAS, MÓDULOS, SEÑALIZACIÓN, EXTERIOR E INTERIOR, Y ORGANIZACIÓN DE EVENTOS...	JUNIOR JOSE TAVERAS CARABALLO	857919
E/2025-18302	17/3/25	COEGSA	SERVICIOS DE CONSTRUCCIÓN, INSTALACIONES Y ACABADOS. ASI COMO RENTA DE MAQUINARIAS Y EQUIPOS PARA LA CONSTRUCCIÓN	HECTOR GRANADOS GONZALEZ	855661
E/2025-20306	27/3/25	COFFEE ESTATE	SERVICIOS DE RESTAURANTE, CAFETERIA, BISTRO, COFFESHOP.	ANNA PRISBEL VALERIO SILVERIO	857853
E/2025-18085	14/3/25	COFRES Y ASOCIADOS	SERVICIOS PARA OFICINA DE ABOGADOS, LITIGIOS EN GENERAL Y ASESORÍA LEGAL.	EMELY LARITZA COFFRESI VALERIO	855528
E/2025-19452	20/3/25	COKERICANA	VENTA Y DISTRIBUCIÓN AL POR MAYOR Y AL DETALLE DE AGUA DE COCO Y GUARAPO DE CAÑA.	JEAN CARLOS JOSÉ DÍAZ SALAZAR	856476
E/2025-17850	14/3/25	COLECTIVO SOCIAL CLUB	SERVICIOS DE HOSPITALIDAD Y MEMBRESÍA PRIVADA QUE OPERA CLUBES EXCLUSIVOS, HOTELES BOUTIQUE, RESTAURANTES, BARES, ESPACIOS DE COWORKING, GIMNASIOS, SPAS, SERVICIOS DE BIENESTAR....	DIEGO ORLANDO BISONO LEON	855343
E/2025-17190	18/3/25	COLEGIO BILINGUE E INSTITUTO DE IDIOMAS TIA NURYs	IMPARTIR DOCENCIA EN EDUCACION INICIAL Y PRIMARIA; ENSEÑANZA DE IDIOMAS Y SERVICIOS DE PAPELERIA.	NURYs MARIA GOMEZ DE BENCOSME	855982
E/2025-19931	21/3/25	COLEGIO INTERNACIONAL SAINT JOHN	OFRECER SERVICIOS DE ENSEÑANZA, EDUCACIÓN Y CLASES EN INGLÉS Y ESPAÑOL, PARA NIÑOS, NIÑAS Y ADOLESCENTES EN LOS NIVELES INICIAL, PRIMARIO Y SECUNDARIO	HILDA DINORAH ALVAREZ PAGAN	856857
E/2025-18779	18/3/25	COLEGIO TIERNA ESPERANZA	IMPARTIR DOCENCIA A LOS NIVELES INICIAL, BÁSICO Y MEDIO.	IRMA ALTAGRACIA RODRIGUEZ DE ROSA	856007
E/2025-19159	19/3/25	COLEGIO YOLANDA DE LEONARDO	ENSEÑANZA EN LOS NIVELES DE INICIAL Y PRIMARIA.	FRANCISCO ANTONIO SANTANA ARREDONDO, JULIANA GRICELDA SANTANA ARREDONDO DE JOSE	856283

[210] EXPEDIENTE	[220] FECHA	[561] NOMBRE COMERCIAL	[510] ACTIVIDAD	[730] SOLICITANTE	[111] REGISTRO
E/2025-20551	25/3/25	COLMADO - CAFETERIA PENTECOSTE	COMERCIALIZACIÓN, DISTRIBUCIÓN Y VENTA AL POR MAYOR Y AL DETALLE DE ALIMENTOS PROCESADOS COMO CEREALES EN HOJUELAS, AVENA, GRANOLA, BARRAS DE CEREALES, PRODUCTOS ENLATADOS COMO ATÚN, ...	JOSE LUIS OGANDO	857335
E/2025-18529	18/3/25	COLMADO BARBIE	VENTA DE LOS PRODUCTOS BÁSICOS DE LA CANASTA FAMILIAR, TALES COMO: PRODUCTOS DE LIMPIEZA, DESECHABLES, ALIMENTICIOS Y AFINES.	LAYONEL MARTIN LARA SOTO	855611
E/2025-20905	26/3/25	COLMADO BODEGA Y CAFETERIA FAÑA BOCAFA	COMPRA Y VENTA DE ARROZ CRUDO, HABICHUELAS CRUDAS, MAIZ, LECHE, SALAMI, MIEL DE ABEJA, VENTA DE JUGOS NATURALES, VENTA DE CERVEZAS, HABICHULA ENLATADA, GÁNDULES ENLATADOS	ANA DELSY HERNANDEZ ENCARNACION	857628
E/2025-18994	19/3/25	COLMADO CAFETERIA FELA MATA	VENTA DE PROVISIONES ALIMENTICIAS Y COMIDA RÁPIDA, VENTA AL POR MAYOR Y AL DETALLE, EMPRESARIAL Y PERSONAL.	ORFELINA MERCEDES MATA ARIAS	856189
E/2025-17008	18/3/25	COLMADO DIGITAL JD24/7	SERVICIOS DE INTERMEDIACIÓN, COMERCIALIZACIÓN, PUBLICIDAD, CAPACITACIÓN Y SISTEMA FINANCIERO DE COLMADOS Y PEQUEÑOS NEGOCIOS MEDIANTE PLATAFORMA DIGITAL.	JOSE ANTONIO DIAZ CEBALLOS	855493
E/2025-8392	14/3/25	COLMADO EL PRIMASO	VENTAS DE PROVISIONES, ALIMENTOS Y BEBIDAS	AGAPITO PORTALATIN GUERRERO	855341
E/2025-21229	27/3/25	COLMADO ELIZABETH S Y E	VENTA AL POR MENOR Y POR MAYOR DE PRODUCTOS DE COMIDA Y ARTÍCULOS PARA EL HOGAR.	ESCARLIN ELIZABETH ENCARNACION YAN	857893
E/2025-17633	17/3/25	COLMADO J&A 185	SERVICIOS DE VENTA DE PRODUCTOS DE LA CANASTA FAMILIAR TALES COMO: ARROZ, CARNES, ENLATADOS, VERDURAS, PASTAS, GOLOSINAS, BEBIDAS ALCOHÓLICAS Y NO ALCOHÓLICAS, PRODUCTOS DE LIMPIEZA, ...	ALEIDA BONILLA DE RODRIGUEZ, JOSE DE JESUS LIZ RODRIGUEZ	855210
E/2023-11449	18/3/25	COLMADO JOSEFA	VENTA DE PRODUCTOS COMESTIBLES, BEBIDAS Y DEMÁS PRODUCTOS QUE SE COMERCIALIZAN EN COLMADOS.	DILANIA HERNANDEZ BELTRAN	856114
E/2025-20892	26/3/25	COLMADO LA ROKA CELSO	COMERCIALIZACIÓN Y VENTA DE PRODUCTOS COMESTIBLES, DE LIMPIEZA, BEBIDAS ALCOHÓLICAS Y SIN ALCOHOL, CUIDADO E HIGIENE PERSONAL, CARNES, VENTA DE PRODUCTOS DEL CAMPO FRUTAS, VEGETALES Y AFINES. PAGO DE SERVICIOS.	CELSO MIGUEL COLON ROJAS	857617
E/2025-20260	24/3/25	COLMADO MÓNICA	VENTA, COMERCIALIZACIÓN Y DISTRIBUCIÓN DE PRODUCTOS PARA LA CANASTA FAMILIAR ARROZ, HABICHUELAS, PAN, EMBUTIDOS FRESCOS, VERDURAS, VEGETALES Y BEBIDAS EN GENERAL.	WILFREDO ANTONIO PERALTA CABRERA	857148
E/2025-18954	19/3/25	COLMADO STARLIN R.F	VENTA DE PRODUCTOS ALIMENTICIOS, CARNE, EMBUTIDOS, LACTEOS, PRODUCTOS DE LIMPIEZA, DESECHABLE TALES COMO: PAPEL HIGIÉNICO, SERVILLETAS, PLATOS PLÁSTICOS, VASOS PLÁSTICOS, TENEDORES, CUCHARAS PLÁSTICOS Y TODO TIPO DE BEBIDAS.	ROSALBA ALTAGRACIA FLORES CASTILLO	856151
E/2025-20964	26/3/25	COLMADO SUAZO	VENTAS Y DISTRIBUCION DE BEBIDAS ALCOHOLICAS COMIDA Y EMBUTIDOS.	JEAN CARLO RADHAMES SUAZO BATISTA	857658
E/2025-17891	18/3/25	COMEDOR ERCILIA SH	SERVICIOS DE ELABORACION Y VENTA DE TODO TIPO DE COMIDA.	ERCILIA BONILLA BONILLA	855397
E/2025-17733	18/3/25	COMEDOR L.M.ESMERALDA	VENTA DE COMIDA EMPRESARIAL, COMIDA ESCOLAR, VENTA DE BEBIDAS NO ALCOHÓLICAS, JUGOS, FRUTAS, HELADOS, SERVICIOS DE CATERING.	EDUARDO JOSE PEREYRA VALDEZ	856046
E/2025-17676	13/3/25	COMEDOR MUÑOZ TAVERAS	VENTA DE DESAYUNOS, PURE DE PAPA Y PLÁTANOS, CAFÉ, PLATO DEL DIA, COMO ARROZ, HABICHUELAS, CARNES Y AFINES.	MIGUEL ANTONIO MUÑOZ TAVERAS	855229
E/2025-20963	26/3/25	COMEDOR NUEVO MILENIO II	SERVICIOS DE BARES Y CONFITERIAS INCLUIDO LOCALES DE EXPENDIO DE BEBIDAS CON SERVICIOS DE MESAS Y/O MOSTRADOR, SALÓN DE TE, SERVICIOS DE COMIDAS.	CLARITZA ALEXANDRA NIVAR GARCIA	857657
E/2025-18989	25/3/25	COMEDOR RESTAURANTE EL SAZÓN DE LA VARONA	SERVICIOS DE COMIDAS Y BEBIDAS.	ANA IRIS DE LOS SANTOS DE SANCHEZ	857472
E/2025-13303	13/3/25	COMEDOR RODRIGUEZ DE MINYETY	VENTA DE COMIDA RAPIDA	JOAQUIN MINYETY MINYETY, JUANA IYERINA RODRIGUEZ	855280
E/2025-18203	17/3/25	COMEDOR Y ESPECIALIZADES MEJIA DE MATA	NOS DEDICAMOS A LA ELABORACION DE COMIDAS, TALES COMO PLATO DEL DIA, COMIDA Y CENA, ADEMAS DE SERVICIOS DE CATERING PARA EVENTOS, BODAS Y CUMPLEAÑOS.	YUDELKA MEJIA DE MATA	855609
E/2025-19721	26/3/25	COMERCIAL ASMYF 21	VENTAS AL POR MENOR EN ALMACENES CON PREDOMINIO DE PRODUCTOS ALIMENTARIOS Y BEBIDAS, COLMADOS Y SERVICIOS DE CAFETERIA.	CELENIA ASTACIO MEJIA DE ABREU	857552
E/2025-18812	18/3/25	COMERCIAL CANDIDA LA CASA DE DIOS	MINIMARKET CUYO OBJETIVO PRINCIPAL ES OFRECER ALIMENTOS FRESCOS, LÁCTEOS, EMBUTIDOS Y PRODUCTOS ESENCIALES CON CALIDAD GARANTIZADA, A PRECIOS ACCESIBLES Y CON UN SERVICIO EFICIENTE.	PORFIRIO RODRIGUEZ EVANGELISTA	856032
E/2025-16280	20/3/25	COMERCIALIZADORA MERKADO KM	VENTA Y DISTRIBUCIÓN DE ROPA DE VESTIR Y ACCESORIOS.	KATTY MERCADO MARTINEZ	856558
E/2025-20912	26/3/25	COMERCIO YINAZI	COMERCIALIZACIÓN, DISTRIBUCIÓN, IMPORTACIÓN, EXPORTACIÓN Y FABRICACIÓN DE ARTÍCULOS Y PRODUCTOS DE LIMPIEZA E HIGIENE, INCLUYENDO PRODUCTOS DESECHABLES, DETERGENTES...	PAULA MARIE HERNANDEZ MERA	857663
E/2025-17924	19/3/25	COMP. RESIDENCIAL LOS TRES OJOS RESILTROJOS	IDENTIFICACIÓN DE PROYECTO RESIDENCIAL.	TOMAS ANTONIO LLUBERES PANIAGUA	856271
E/2025-19981	26/3/25	COMPLEMENT HOME BY LESKY LUGO	CREACIÓN DE ESPACIOS DE EXCELENCIA CONJUGANDO EL ESTILO Y LAS NECESIDADES MEDIANTE EL DISEÑO DE INTERIORES, ARQUITECTURA, DISEÑO Y FABRICACION DE MOBILIARIOS, DIRIGIDO A TODO PUBLICO EN GENERAL...	LUIS ALEJANDRO HENRIQUEZ SANCHEZ, LESKY ELIZABETH LUGO MERAN	857559
E/2025-20017	25/3/25	COMUNA DOMINICANA DE PRODUCCION CODOPRA	SERVICIOS DE IMPORTACIÓN, EXPORTACIÓN, DISTRIBUCIÓN, COMPRA Y VENTA, PRODUCCIÓN Y COMERCIALIZACIÓN DE POLLOS Y HUEVOS DE CONSUMO MASIVO.	FRAN REINALDO QUIÑONES	857320
E/2025-15251	17/3/25	COMUNIDAD DE AMOR Y VIDA CODAV	ENTIDAD SIN FINES DE LUCRO DEDICADA A LA DISTRIBUCIÓN DE ALIMENTOS, ROPAS, MEDICAMENTOS, TALLERES DE CAPACITACIÓN, ORIENTACIÓN FAMILIAR, AYUDA PSICOLÓGICA, PREDICACIÓN DE LA PALABRA DE DIOS, ORIENTACIÓN A LOS ADICTOS, TALLERES DE MOTIVACIÓN Y EMPRENDEURISMO.	JOSE RAMON GARCIA ALMANZAR	855694
E/2025-12165	24/3/25	CON CIERTOS SONIDOS CCS	ENTIDAD SIN FINES DE LUCRO, DEDICADA A LA PROMOCIÓN DE LA PAZ, LA RELAJACIÓN, LA SALUD Y EL BIENESTAR, A TRAVÉS DE LA MÚSICA, SONIDOS DIVERSOS U OTRAS ACTIVIDADES HOLÍSTICAS Y DE DESARROLLO PERSONAL Y ESPIRITUAL.	SARAH PATRICIA CASTILLO DE FRANCISCO	856935
E/2025-20177	27/3/25	CON2M GESTIÓN EFICIENTE	SERVICIOS INMOBILIARIOS REALIZADOS A CAMBIO DE UNA RETRIB. O POR CONTRATA (INCL. COMPRA, VENTA, ALQUILER, REMATE, TASACIÓN, ADM. DE CONDOMINIOS.	GLEYSI ESPINAL CONTRERAS	857942
E/2025-21225	27/3/25	CON-ARQUI CONSULTING'S & ASOCIADOS	SERVICIOS DE CONSULTORIA ASESORÍA LEGAL Y FINANCIERA, SERVICIOS CONTABLES, ASESORÍA FISCAL, MANEJO OPERACIONAL DE INVERSIONES DE CAPITAL E INVERTIR EN OTRAS SOCIEDADES...	ROSA JOHANNA VILLANUEVA COLLADO	857891
E/2025-18207	17/3/25	CONBAOJE	TERMINACION DE EDIFICIOS Y OBRAS DE INGENIERIA CIVIL, INSTALACION DE ELECTROMECANICA, CONSTRUCCION, REFORMA Y REPARACION DE VIVIENDAS RESIDENCIALES, REFORMA Y REPARACION DE VIVIENDAS NO RESIDENCIALES...	JOSE GENDI DE LOS SANTOS	855610
E/2025-19099	19/3/25	CONCERTMASTERS	TODOS LOS SERVICIOS DE TURISMO, ALQUILER DE VILLAS Y APARTAMENTOS. EXCURSIONES. VENTA DE TERRENOS Y BIENES RAICES EN GENERAL.	IRIS VON HASE, RUDNELL ADOLFO WILLMORE PHIPPS	857433
E/2025-15545	18/3/25	CONCRE-HUGO	ESPECIALIZADOS EN VENTA, COLOCACION Y PULIDO DE HORMIGON.	JHONY ALEXIS PEREZ	855677
E/2025-18904	18/3/25	CONCRETOS NUÑEZ LM	VENTA DE CONCRETO, CONSTRUCCIÓN EN GENERAL, TRANSPORTE, AGRIMENSURA.	JUAN MIGUEL NUÑEZ NUÑEZ	856113
E/2025-18612	18/3/25	CONCREXPRESS	FABRICACIÓN DE HORMIGÓN, FIBRA DE REFUERZO, FILLER.	DAYSI DE LA CRUZ RIJO	855857
E/2025-19450	20/3/25	CONDESER	SERVICIOS DE CONTRATISTA DE DISEÑOS HIDROSANITARIOS, SUPRESIÓN DE INCENDIO, ELÉCTRICOS Y ARQUITECTÓNICOS, EJECUCIÓN DE OBRAS CIVILES Y SERVICIOS DE MANTENIMIENTOS HIDROSANITARIOS...	EUDI ESTEBAN MORA	856471
E/2025-17029	26/3/25	CONDOMINIO RESIDENCIAL EL EDEN	PARA IDENTIFICAR UN PROYECTO RESIDENCIAL.	CONDOMINIO RESIDENCIAL EL EDEN	857717
E/2025-19387	20/3/25	CONDOMINIO RESIDENCIAL PASEO DEL OESTE I	PARA IDENTIFICAR PROYECTOS HABITACIONALES.	INVERSIONES CROAR, S.R.L.	856445
E/2025-18483	17/3/25	CONNECTCOM	INSTALACIÓN Y CONFIGURACIÓN DE REDES: CABLEADO ESTRUCTURADO (ETHERNET, FIBRA ÓPTICA). CONFIGURACIÓN DE ROUTERS, SWITCHES Y FIREWALLS. INSTALACIÓN Y CONFIGURACIÓN DE REDES WI-FI. SOLUCIÓN DE PROBLEMAS DE CONECTIVIDAD.	ROBINSON CHAEL ROMANO VALDEZ	855783
E/2025-19145	24/3/25	CONEXION SERVICE RGPM & RAM	SERVICIOS DE EXCURSIONES, TURISMO, TRANSPORTE, EVENTOS, DEPORTE Y LO RELACIONADO A ESTAS ÁREAS.	ROBINSON GUSTAVO PAREDES MEJIA	857001
E/2025-20120	24/3/25	CONFORSOL PARK	PARQUE ENERGÉTICO QUE OFRECE LOS SERVICIOS DE ENERGÍA RENOVABLE, GENERADOR DE ENERGÍA, INGENIERA EN GENERAL.	MARIO PEREZ GARCIA	856978
E/2025-20897	26/3/25	CONGREGACION CRISTIANA VIDA EN EL ESPIRITU	SIN FINES DE LUCRO, ENFOCADOS EN DAR A CONOCER A CRISTO POR MEDIO DE LA PREDICACIÓN DE LA PALABRA DE DIOS, EL MENSAJE DEL EVANGELIO, Y LA MANIFESTACIÓN DE HECHOS QUE EVIDENCIEN LA VIDA DE JESUCRISTO...	SAMUEL ELIEZER LORENZO GONZALEZ	857620
E/2025-20779	25/3/25	CONGRESO DE DAMAS RESURGIR	SERVICIOS DE CHARLAS SOBRE SANIDAD INTERIOR, RETIRO DE DAMAS, CHARLAS SOCIALES Y EDUCATIVAS EVENTOS DE ESPARCIMIENTO. RESTAURACION DE MUJERES EN CRISIS	MINISTERIO DE RESTAURACION CUERPO Y ALMA	857510
E/2025-20317	24/3/25	CONIDATA	VENTA E INSTALACIÓN DE: SISTEMA DE CABLEADO ESTRUCTURADO COBRE Y FIBRA, SISTEMA DE SEGURIDAD CCTV, ACCESO, INTRUSOS E INCENDIO. SISTEMA DE TELECOMUNICACIONES INALÁMBRICA, INTERCOMUNICACIÓN Y TELEFONIA, SISTEMA DE AUDIO...	CARLOS ALFREDO ACOSTA MARIANO	857134
E/2025-19984	24/3/25	CONMAX DOMINICANA	ADMINISTRACIÓN DE CONDOMINIOS Y PLAZAS COMERCIALES, ASÍ COMO ADMINISTRACIÓN DE INMUEBLES EN GENERAL, COBROS COMPULSIVOS, MANTENIMIENTO GENERAL, VENTAS Y GESTIONES INMOBILIARIAS, ASESORÍA LEGAL.	ARIEL JOSE ARIAS BAEZ	856883
E/2025-18364	24/3/25	CONSANT IMPORT EXPORT	IMPORTACIÓN Y EXPORTACIÓN DE PRODUCTOS AGRÍCOLAS COMO CASABE, COCO, OREGANO, YUCA, PLÁTANO, GUINEO ENTRE OTROS.	FELIX ALBERTO SANTANA CONDE	856973
E/2025-20596	25/3/25	CON SARQ	TODO LO RELACIONADO A LA CONSTRUCCION, ARQUITECTURA, TERMINACIONES, CONTRATISTAS, PLAFONES, REBESTIMIENTOS Y SUPERVISION.	CON SARQ., S.R.L.	857370
E/2025-19789	24/3/25	CONSORCIO CONSTRUCCION DE OBRAS DE SANEAMIENTO PARA AGUAS RESIDUALES - LA ROMANA, CON SAR - LA ROMANA	PARA SER UTILIZADO EN LA CREACIÓN DE UN CONSORCIO QUE SE DEDICARÁ A LA CONSTRUCCIÓN DE OBRAS E INFRAESTRUCTURAS, PROYECTOS DE AGUA POTABLE Y RESIDUALES, ALCANTARILLADOS Y PRESAS Y REDES VIALES.	IDC CONSTRUCCION, S.R.L., ASCH, S.A. DE CV	857172
E/2025-17305	12/3/25	CONSORCIO GLOBAL MIN	DISEÑAR, DESARROLLAR, FINANCIAR, PROCURAR Y CONSTRUIR LA PUESTA EN SERVICIOS DEL PROYECTO QUE PROCURA EL PROCESO COMPETITIVO PARA EL OTORGAMIENTO DE DERECHOS DE EXPLORACION Y PRODUCCION DE HIDROCARBUROS EN AREAS TERRESTRES DE REPUBLICA DOMINICANA.	GLOBAL MIN, S.R.L., LUMINA GEOPHYSICAL, LLC	856679
E/2025-20006	24/3/25	CONSORCIO LAUGAMA MADISON CONSTRUCCIONES	DESARROLLO Y CONSTRUCCIONES DE OBRAS CIVILES.	CONSORCIO LAUGAMA MADISON CONSTRUCCIONES	856895
E/2025-20022	24/3/25	CONSORCIO LAUGAMA MADISON IMPORTACIONES	IMPORTACIÓN DE EQUIPOS Y ACCESORIOS DE OFICINA, ARTÍCULOS PARA EL HOGAR, EQUIPOS Y MOBILIARIO DE OFICINAS, EQUIPOS MÉDICOS Y DE LABORATORIO.	CONSORCIO LAUGAMA MADISON IMPORTACIONES	856891
E/2025-18113	25/3/25	CONSTRUARTE GROUP	LA ACTIVIDAD COMERCIAL VA ENCAMINADA AL DESARROLLO INTEGRAL DE PROYECTOS DE CONSTRUCCIÓN Y OBRAS CIVILES, QUE INCLUYEN EDIFICACIONES RESIDENCIALES, COMERCIALES, INDUSTRIALES...	JUAN ALBERTO PÉREZ UREÑA, ALEXANDER PÉREZ RODRIGUEZ	857253
E/2025-17814	14/3/25	CONSTRUCAR23	SERVICIOS DE OBRAS CIVILES, RENTA DE EQUIPO, REPARACIÓN Y MANTENIMIENTO DE EQUIPO Y AUTOMOTRIZ.	EDDY FRANCISCO DE LA CRUZ BELLO	855322
E/2025-17945	14/3/25	CONSTRUCCIONES 140823	CONSTRUCTORA, COMPRA Y VENTA DE INMUEBLES, CONSTRUCCIÓN DE TODO TIPO DE OBRAS, INCLUIDAS CARRETERAS. FERRETERIA, EXPLOTACIÓN, COMPRA Y VENTA DE AGREGADOS, PROMOTORA DE PROYECTOS...	GERMANIA DE LOS SANTOS DE LOS SANTOS	855418
E/2025-18764	18/3/25	CONSTRUCIARA	DISEÑO Y CONSTRUCCIÓN DE OBRAS CIVILES: EDIFICACIONES RESIDENCIALES, COMERCIALES E INDUSTRIALES, HOSPITALES, ESCUELAS Y EDIFICIOS GUBERNAMENTALES, COMPLEJOS TURÍSTICOS Y HOTELEROS...	FERNANDO ALBERTO LEBRON PENA	855994
E/2025-20866	26/3/25	CONSTRUCTIONS SERVICES KEYSULOP	SERVICIOS DE CONSTRUCCIÓN, TRANSPORTE, VENTAS DE MATERIALES, ALQUILER DE EQUIPOS PESADO Y OTROS SERVICIOS ACORDES A LA ACTIVIDAD.	KEILA ARACELIS LÓPEZ DE LEWIS, SUSAN VALERIE LEWIS LÓPEZ	857588
E/2025-17652	13/3/25	CONSTRUCTORA CANA DE BAVARO	SERVICIO DE CONSTRUCCIÓN DE CASA, VILLAS, APARTAMENTOS, DISEÑOS, CONSTRUCCIÓN Y SUPERVISIÓN DE OBRAS EN GENERAL.	ADAN NICOLAS SANTANA PEREZ, RADHAMES CARPIO CASTILLO	855217
E/2025-20710	25/3/25	CONSTRUCTORA COTUBANAMA	SERVICIOS DE BIENES RAÍCES, COMPRA Y VENTA DE INMUEBLES Y MATERIALES DE CONSTRUCCIÓN.	CONSTRUCTORA COTUBANAMA, S.R.L.	857474
E/2025-19300	20/3/25	CONSTRUCTORA E INVERSIONES ROSARIO CABRERA	CONSTRUCCIÓN DE VIVIENDAS, LOCALES COMERCIALES, INDUSTRIALES, RECREATIVOS ASÍ COMO SU COMERCIALIZACIÓN, COMPRAS Y VENTAS INMOBILIARIAS.	CONSTRUCTORA E INVERSIONES ROSARIO CABRERA, S.R.L.	856378
E/2025-19081	19/3/25	CONSTRUCTORA EUFRACIO HERNANDEZ	CONSTRUCCIÓN DE OBRAS CIVILES, ENCOFRADO, CARRETERAS Y PUENTES.	CONSTRUCTORA EUFRACIO HERNANDEZ, SRL	856245
E/2025-20754	25/3/25	CONSTRUCTORA HORMIGONERA AEC	CONSTRUCTORA, ELABORACIÓN Y VENTA DE HORMIGÓN, SERVICIOS DE INGENIERÍA CIVIL, VENTA AL POR MENOR DE ARTÍCULOS DE FERRETERÍA	NOHELYS ORQUIDEA SUERO FRANCISCO	857504
E/2025-15152	13/3/25	CONSTRUCTORA KURITIVA	CONSTRUCTORA DE PROYECTOS HABITACIONALES Y TURÍSTICOS.	AUGUSTO JOSE GENAO BAEZ	855281
E/2025-17602	13/3/25	CONSTRUCTORA NAMAR	SERVICIOS DE INGENIERIA Y ARQUITECTURA. SE REALIZARÁN: CONSTRUCCIONES, REMODELACIONES, PRESUPUESTOS, PLANOS, SUPERVISIÓN.	NAOMI RAQUEL MARTE SILVERIO	855183
E/2025-17877	14/3/25	CONSTRUCTORA NAZAR	SERVICIOS DE CONSTRUCCIÓN, COMPRA, VENTA, ALQUILER, ADMINISTRACIÓN DE PROPIEDADES, MERCADEO DE CASAS, SOLARES, APARTAMENTOS, LOCALES COMERCIALES Y EDIFICIOS. LA REPRESENTACIÓN DE PERSONAS FÍSICAS O MORALES, ...	NAKLE NAZAR VALERIO, HENRY VLADIMIR NAZAR VALERIO	855318
E/2025-19148	26/3/25	CONSTRUCTORA NEXOBLOCK	SERVICIOS DE CONSTRUCCIÓN DE EDIFICACIONES EN LOS SIGUIENTES MATERIALES: CONCRETO, CONCRETO ARMADO EN MADERA, EN HIERRO, EN LADRILLOS, DIFERENTES DERIVADOS DE LA CONSTRUCCIÓN...	CARLOS RAFAEL ACOSTA	857626
E/2025-20567	25/3/25	CONSTRUCTORA PRADIER	CONSTRUCCIONES DE OBRAS CIVILES, EDIFICACIONES EN GENERAL, REMODELACIÓN Y REMOZAMIENTO DE ESPACIOS, CONSTRUCCIONES, VIVIENDAS E INMUEBLES EN GENERAL, SERVICIOS DE DISEÑO E INGENIERÍA EN GENERAL, ADMINISTRACIÓN DE BIENES INMUEBLES...	CONSTRUCTORA PRADIER, SRL	857347
E/2025-19806	21/3/25	CONSTRUCTORA RE R.D	SERVICIO DE CONSTRUCCIÓN EN GENERAL.	RAMON ESMITH REYNOSO DURAN	856742
E/2025-21139	27/3/25	CONSTRUCTORA RODRIGUEZ DGM	CONSTRUCCIÓN, PROMOCIÓN INMOBILIARIA, DISEÑO ARQUITECTÓNICO, GESTIÓN DE PROYECTOS, VENTA DE PROPIEDADES, SUBCONTRATACIÓN, PRESUPUESTO Y COTIZACIÓN, LICENCIAS Y PERMISOS, GESTIÓN DE OBRAS...	DOMINGO GEURIS RODRIGUEZ MARTE	857825
E/2025-16335	17/3/25	CONSTRUCTORA SANTOS ROJAS	SERVICIOS DE INGENIERIA, CONSTRUCCIÓN, DISEÑO ARQUITECTÓNICO, DESARROLLO INMOBILIARIO URBANÍSTICO, VENTA DE MATERIALES DE CONSTRUCCIÓN, ALQUILER Y ARRENDAMIENTO DE EQUIPOS PESADOS.	LUIS RAFAEL SANTOS ROJAS, MICHAEL ARNALDO SANTOS ROJAS, RAFAEL ANTONIO SANTOS ROJAS	855684
E/2025-16565	20/3/25	CONSTRUCTORA SENA SORIANO GROUP	ADQUISICIÓN DE PROYECTOS, PLANIFICACIÓN, DISEÑO, EJECUCIÓN DE OBRAS, GESTIÓN DE RECURSOS Y LOGÍSTICA, POSTVENTA, VENTA O ENTREGA, MANTENIMIENTO Y SERVICIO EN GENERAL DE JARDINERÍA, PLOMERÍA, PINTURA Y ELECTRICIDAD.	BERBI RAFAEL ESTEBAN SENA CEBALLOS	856488
E/2025-19274	20/3/25	CONSTRUCTORA TAVÁREZ-LANDRÓN	CONSTRUCCION, DESARROLLO INMOBILIARIO, VENTAS INMOBILIARIAS, DISEÑO ARQUITECTONICO.	OSCAR OSIRIS FAMILIA LANDRON	855717
E/2025-6054	18/3/25	CONSTRUCTORA TREBOR PANAC	SERVICIOS DE CONSTRUCCIÓN EN GENERAL, PLANIFICACIÓN DE PROYECTOS E INFRAESTRUCTURA, INCLUYENDO DESARROLLO DEL DISEÑO, CONSTRUCCIÓN, RECONSTRUCCIÓN, EDIFICACIÓN, REVESTIMIENTO, LEVANTAMIENTO...	JOSE ENRIQUE ALCANTARA RODRIGUEZ	856083
E/2025-20944	26/3/25	CONSTRUCTORA VALEDOM	SERVICIOS DE OBRA CIVIL EN GENERAL, CONSTRUCCIÓN DE EDIFICACIONES, PISCINA, REMODELACIONES INGENIERIA.	YULEISY PERALTA SANCHEZ, ELVINS GABRIEL OLIVERO OROPEZA	857648
E/2025-1601	24/3/25	CONSTRUYO	PROGRAMAS PARA CRECIMIENTO PERSONAL PARA NIÑOS, NIÑAS Y ADOLESCENTES, MAESTROS Y DIRECTORES, A LOS FINES DE DESARROLLAR COMPETENCIAS EMOCIONALES QUE PERMITAN SU DESARROLLO EN LA SOCIEDAD.	DIDACTICA, S.R.L.	857050

[210] EXPEDIENTE	[220] FECHA	[561] NOMBRE COMERCIAL	[510] ACTIVIDAD	[730] SOLICITANTE	[111] REGISTRO
E/2025-13618	26/2/25	CONSULTORIA 324 RD	SOMOS UNA EMPRESA DEDICADA A LA PROVISION DE SOLUCIONES INTEGRALES DE GESTION DE COBRANZA - COLLECTING Y CONTACT CENTER. NOS DISTINGUIMOS POR UN ENFOQUE PERSONALIZADO Y UN EQUIPO ALTAMENTE CAPACITADO...	VICTOR HUGO QUINTERO CASTILLO	85577
E/2025-17751	18/3/25	CONSULTORIO DE PSICOLOGIA PREGUNTALE A LA PSICOLOGA	SERVICIOS DE TRATAMIENTO DE PSICOTERAPIA PARA EL ESTRÉS CRÓNICO. TRATAMIENTO DE PSICOTERAPIA PARA TRASTORNO DE ANSIEDAD. TRATAMIENTO DE PSICOTERAPIA PARA TRASTORNO DE DEPRESIÓN. TRATAMIENTO PARA TRASTORNOS DE CONDUCTA.	ANA LUISA LORENZO PITRE	856040
E/2025-18745	18/3/25	CONSULTORIO DENTAL DRA. BERKIS QUEZADA	SERVICIOS MÉDICOS ODONTOLÓGICOS EN GENERAL.	BERKIS QUEZADA DE LA CRUZ	856001
E/2025-19324	20/3/25	CONSULTORIO DR. MELCHOR FERNANDEZ	OFRECER LOS SERVICIOS DE ODONTOLOGIA O ESTOMATOLOGIA, INCLUIDO LA REALIZACION DE ESTUDIO, DIAGNOSTICO, PREVENCIÓN Y TRATAMIENTO DE LAS ENFERMEDADES DE LA CAVIDAD ORAL Y ESTRUCTURAS ADYACENTES EN TODO SU CONJUNTO (DIENTES, ENCIAS, LABIOS, LENGUA...	MELCHOR RAFAEL FERNANDEZ MATOS	856395
E/2025-19591	20/3/25	CONSULTORIO DR. ULISES ACOSTA DIAZ	CONSULTAS MEDICAS	ULISES FRANK ACOSTA DIAZ	856581
E/2025-20095	24/3/25	CONSULTORIO GOTTITAS DE AMOR	CONSULTA PEDIATRICA Y VACUNACION	YOCLAUDIA JIMENEZ HERNANDEZ	856960
E/2025-20607	25/3/25	CONTADORES ABAD 09	NOS DEDICAMOS HACER COSTITUCION DE COMPAÑIAS, DECLARACIONES DE IMPUESTO Y LE LLEVAMOS IGUALAS A NUESTROS CLIENTES.	JUAN LEONARDO ABAD HEREDIA	857374
E/2025-20859	26/3/25	CONTINUARA	PRODUCTORA DE PROGRAMAS RADIALES Y TELEVISIVOS, PRODUCTORA DE AUDIOVISUALES, COMERCIALIZACION DE ROPA, CALZADOS Y ACCESORIOS PARA DAMAS, CABALLEROS Y NIÑOS, SERVICIOS DE PUBLICIDAD Y PROMOCION...	ANDERSON CASTILLO PEREZ	857586
E/2025-15399	19/3/25	CONTRATISTAS ELECTRICOS CONELCA	DEDICARSE A LA REALIZACION DE TODO TIPO DE PROYECTOS ELÉCTRICOS Y OBRAS DE INGENIERÍA Y ARQUITECTURA DE CARÁCTER PÚBLICO O PRIVADO Y A LA REALIZACION DE TODA ACTIVIDAD DE NEGOCIOS RELACIONADA...	CONTRATISTAS ELECTRICOS, S.A.	856171
E/2025-20442	25/3/25	COOKIE JAR HOLDING	NOMBRE COMERCIAL QUE PRETENDERÁ REPRESENTAR UNA COMPAÑIA DEDICADA A DAR SERVICIOS DE BIENES RAÍCES Y COMPRAVENTA DE INMUEBLES.	RODOLFO ALFREDO MARRANZINI CORTINA	857234
E/2025-19589	20/3/25	COOP FUNERARIA PEREZ Y BREA	SERVICIOS FUNERALES, VENTAS Y FABRICACION DE ATAUTES, VENTAS DE CORONAS(FLORES)	CARLOS AQUILES PEREZ CABRERA, DANILO BREA CABRERA	856580
E/2025-7998	6/2/25	COOPERATIVA DE AHORRO, CREDITO Y SERVICIOS MULTIPLES DE LAS PEQUEÑAS EMPRESAS DE LAS TELECOMUNICACIONES PETELCOOP	ENTIDAD SIN FINES DE LUCRO, ESTIMULAR EL HABITO DE DEPOSITOS DE AHORROS ENTRE LOS ASOCIADOS, CONCEDER PRESTAMOS A SUS SOCIOS, DISEÑAR PLANES PARA EXTRATEGIAS DE INVERSIÓN, FOMENTAR LA EXPANCIÓN E INTEGRACIÓN DEL MOVIMIENTO COOPERATIVO COMO FORMA Y FILOSOFIA DE VIDA...	JEAN CARLOS SIMON ORTIZ SANCHEZ	856598
E/2025-17992	14/3/25	COORDINADORA DE JUNTAS DE VECINOS DE SANTO DOMINGO OESTE COOVSDO	ENTIDAD SIN FINES DE LUCRO DEDICADA A COORDINAR Y MANTENER ACTIVA TODAS LAS JUNTAS DE VECINOS Y SER MIEMBRO DE LA COMISIÓN ELECTORAL Y CADA UNO.	JEOVANY GUZMAN MALDONADO	855471
E/2025-16341	21/3/25	COQUETAS ACCESSORY BY ALBANERIS	VENTAS, FABRICACIÓN Y EXPORTACIÓN DE BISUTERÍA ELABORADOS CON MATERIALES DE BUENA CALIDAD, COMO TAMBIÉN VENTAS AL POR MAYOR Y DETALLE DE TODO TIPO DE JOYERÍA.	ALBA NERIS LEBRON MATEO	856619
E/2025-11910	17/3/25	COQYO AVENTURERO	ORGANIZACIÓN Y COMERCIALIZACIÓN DE EXCURSIONES, TOURS Y VIAJES DE AVENTURA, ESPECIALIZADOS EN SENDERISMO, CAMPING, ECOTURISMO Y TURISMO SOSTENIBLE EN REPUBLICA DOMINICANA.	WILLIAM DANIEL VALDEZ PIÑA	855797
E/2025-19842	21/3/25	CORAZÓN CHINO	VENTAS DE EQUIPOS ELECTRÓNICOS, ARTICULOS PARA EL HOGAR Y QUINCALLERÍA	RENXIANG CHEN	856780
E/2025-20434	25/3/25	CORIOLY RENTAL CAR	RENTA Y VENTA DE VEHICULOS	LEVENSON CORIOLAN	857230
E/2025-16130	7/3/25	CORLY TOWERS ADMINISTRATION	ADMINISTRACIÓN DE TORRES Y CONDOMINIOS, GESTIÓN INMOBILIARIA Y MANTENIMIENTO DE PROPIEDADES. LA EMPRESA SE DEDICARÁ A LA ADMINISTRACIÓN, GESTIÓN Y MANTENIMIENTO DE TORRES RESIDENCIALES Y COMERCIALES...	YULISSA MARTINEZ REYES, CORAINA YISEL MARTINEZ REYES	854054
E/2025-20579	25/3/25	CORPORACION E INVERSIONES QUEZADA GENAO	SERVICIOS DE CONSTRUCTORA E INMOBILIARIA, INVERSIONES INMOBILIARIAS, DESARROLLOS DE PROYECTOS INMOBILIARIOS, ADMINISTRACIÓN INMOBILIARIA, CAPTACIÓN DE RECURSOS DE INVERSIONISTAS...	MARIA ERCILIA QUEZADA GENAO	857358
E/2025-20154	26/3/25	COSECHAS DEL VALLE DEL CAÑO DEL YUNA	CULTIVO Y VENTA DE PRODUCTOS COMO ARROZ, PLATANOS, YUCA, BATATA, COCO Y CACAO.	CECILIO DE LA CRUZ	857750
E/2025-20396	25/3/25	COSMO MASQUE	IMPORTACIÓN Y VENTAS DE MASCARILLAS PARA LA CARA Y PRODUCTOS DE BELLEZA.	MATTHEW BRABEC	857282
E/2025-20684	25/3/25	COSTA BLANCA	DESARROLLO DE PLANES TURÍSTICOS, CONSTRUCCIÓN Y EXPLOTACIÓN DE HOTELES, APARTAHOTELES, RESTAURANTES, BARES, CAFETERÍAS, DISCOTECAS, CLUBES DE CAZA...	COSTA BLANCA, S.A	857411
E/2025-18115	17/3/25	COSTA NOSTRA ESTUDIO SM	SERVICIOS DE FOTOGRAFÍA PROFESIONAL (DE ESTUDIO, SOCIAL Y COMERCIAL), DISEÑO Y BRANDING (GRÁFICO, PACKAGING Y DIRECCIÓN DE ARTE), PUBLICIDAD Y MARKETING (DIGITAL, IMPRESO, INFLUENCERS Y CAMPAÑAS PUBLICITARIAS)...	MARIA ISABEL PAREDES PRADO	855549
E/2025-17795	13/3/25	COSTRUCTORA ACONSIREDI	DISEÑO Y COSTRUCION EN GENERAL.	CONSTRUCTORA ACONSIREDI S.R.L	856717
E/2025-20507	25/3/25	COSTURA DOÑA MARIA CRISTINA VENTURA DE VERAS	TOMAR MEDIDAS A LOS CLIENTES, ASESORAR SOBRE TELAS Y DISEÑOS, CONFECCIONAR UNIFORMES DE LOS CLIENTES, CREAR Y MODIFICAR PRENDAS COMO: VESTIDOS, PANTALONES Y CAMISAS PARA DAMAS, CABALLEROS Y NIÑOS.	MARIA CRISTINA VENTURA DE VERAS	857291
E/2025-18487	17/3/25	COTTURLUPP – COMPAÑIA DE TAXIS TURISTICO, HOTELERO, MARITIMO, PORTUARIO Y AEROPUERTOS LUPERÓN PUERTO PLATA	SERVICIOS DE TRANSPORTE PRIVADO Y COLECTIVO DE TURISTAS. TRASLADOS DESDE/HACIA AEROPUERTOS, HOTELES Y PUERTOS. SERVICIOS DE TRANSPORTE TERRESTRE. TRANSPORTE EJECUTIVO Y PERSONALIZADO. ALQUILER DE VEHICULOS CON CONDUCTOR PARA EXCURSIONES. TRANSPORTE DE PASAJEROS EN EL TERRITORIO NACIONAL.	ANGEL JOSE CUETO, CATALINO SALDAÑA, JOSE ANTONIO CRUZ PEREZ, EDWARDS RAMON VARGAS MEYES, MARIO FRANCISCO ALMENGOT	855681
E/2025-19792	21/3/25	CRAFTEANDORD	TALLER PUBLICITARIO, DISEÑO GRAFICO, VENTA DE SUMINISTRO DE OFICINA, IMPRESIONES OFFSET Y DIGITALES, PERSONALIZACION DE ARTICULOS, LETREROS.	ANGEL LUIS DE LEON DIAZ	856732
E/2025-18488	21/3/25	CREAFERAZ DIGITAL	SERVICIOS DE MANEJO DE REDES SOCIALES, CREACIÓN DE CONTENIDO, PRODUCCIÓN DE EVENTOS, DECORACIÓN DE EVENTOS, ASESORIAS PUBLICITARIAS, MARKETING DIGITAL, CREACIÓN DE MATERIAL POP.	EMILIO ALEJANDRO FERAZZOLI DAZA	856831
E/2025-18350	17/3/25	CREATIVE VIBES DESIGN	ESTUDIO DE DISEÑO GRAFICO: SERVICIOS DE CREACIÓN DE LOGOS, ILUSTRACIONES, IMÁGENES Y RECURSOS DIGITALES	GABRIELA RODRIGUEZ ARCHIVAL	856599
E/2025-19377	24/3/25	CREDINOVARD	SERVICIOS DE PRÉSTAMO DE DINERO FUERA DEL SISTEMA BANCARIO.	EDUARD BIENVENIDO MINAYA GUZMAN	857041
E/2025-19204	19/3/25	CREDITURBO	FACILITAR PRESTAMOS CON Y SIN GARANTÍA, PRÉSTAMOS HIPOTECARIOS DE MUEBLES E INMUEBLES, PRÉSTAMOS PARA FINANCIAMIENTOS DE VEHÍCULOS DE MOTOR, COMPRA Y VENTA DE VEHÍCULO DE MOTOR...	LUIS MIGUEL GIL	856613
E/2025-17476	13/3/25	CRESCENT SUMMITS	SERVICIOS INMOBILIARIOS REALIZADOS A CAMBIO DE UNA RETRIB. O POR CONTRATA (INCL. COMPRA, VENTA, ALQUILER, REMATE, TASACIÓN, ADM DE ACTIVOS, FINANCIAMIENTOS GENERALES).	ANA NICOLE VAN DER MEIJ RAMIREZ	856628
E/2025-18209	24/3/25	CREYPEL IMPORT	IMPORTACIÓN, VENTA AL POR MAYOR Y AL POR MENOR DE PARTES, PIEZAS Y ACCESORIOS DE VEHÍCULOS Y MOTOCICLETAS.	PABLO ELIAS PEÑA DE LA CRUZ	857054
E/2025-17920	14/3/25	CREZCA	PRESTACION DE SERVICIOS DE OUTSOURCING EN ÁREAS OPERATIVAS, ATENCIÓN AL CLIENTE Y DE SOPORTE EMPRESARIAL.	JACMERY ALTAGRACIA MITCHELL CASTILLO	855404
E/2025-21069	26/3/25	CRISPELL CABLE VISION	SERVICIO DE TELEVISIÓN POR CABLE, INTERNET, RADIO Y TELEVISIÓN.	CRISPELL CABLE VISION SRL.	857772
E/2025-19802	21/3/25	CRISTOPHER PEGUERO TRAINER	GIMNASIO. ACTIVIDAD FISICA LÚDICA	CRISTOPHER RAFAEL PEGUERO ZORRILLA	856740
E/2025-6477	19/3/25	CRMEJIA MULTISERVICES	COMPRA Y VENTA DE CACAO, SERVICIO DE RENTA DE INMUEBLE, VENTA DE ROPA, SERVICIO DE ADMINISTRACIÓN DE PUBLISHING, MÚSICA, PRÉSTAMOS, VENTA Y COMPRAS DE VEHICULOS.	CARLOS RAFAEL MEJIA	856194
E/2025-18284	17/3/25	CROSSGIFTS	COMERCIALIZACIÓN DE ACCESORIOS Y ARTICULOS PROMOCIONALES PARA EMPRESAS, EVENTOS Y CLIENTES PARTICULARES. INCLUYE EL DISEÑO, GESTIÓN Y DISTRIBUCIÓN DEL PRODUCTO.	ANGELICA MARIA RUA MATOS	856555
E/2025-17110	14/3/25	CRUZ SOCIAL MEDIA BY I.C.	EN CRUZ MEDIA IMPULSAMOS MARCAS A TRAVÉS DE SOLUCIONES INTEGRALES DE COMUNICACIÓN Y MARKETING. DISEÑAMOS ESTRATEGIAS PERSONALIZADAS QUE COMBINAN ANÁLISIS DE DATOS...	IVAN EDUARDO CRUZ VICENTE	855488
E/2025-20560	25/3/25	CSIG CLOUD SERVICES INTERNATIONAL GROUP	SERVICIOS DE INFORMÁTICA, TELECOMUNICACIONES E INTERNET, PRESTACION DE SERVICIOS WEB, CREACION DE PAGINAS WEB, PRESENTACION DE SERVICIOS DE VENTA Y DESARROLLO DE SOFTWARE, INSTALACION Y CONFIGURACION DE INFRAESTRUCTURA...	JUANA GERTRUDI POLANCO DOMINGUEZ	857341
E/2025-14055	14/3/25	CUBANEXUS TRADE CO.	IMPORTACIÓN Y EXPORTACIÓN DE PRODUCTOS ALIMENTICIOS, ELECTRODOMÉSTICOS, INSUMOS PARA HOTELERÍA, VEHICULOS DE MOTOR Y SUS PARTES, MATERIALES DE OFICINA.	YAIMA REINA NAZARIO GONZALEZ, GREYSE VEGA NAZARIO	855369
E/2025-18354	17/3/25	CUCHO TOUR	PROVEEDOR Y ORGANIZADOR DE EXCURSIONES, TOUR OPERADOR, VENTAS DE EXCURSIONES, TRANSPORTE TURÍSTICOS, SERVICIOS DE ENTRETENIMIENTO, ACTIVIDADES CULTURALES, ACTIVIDADES DEPORTIVAS Y AFINES.	LUIS MIGUEL JAVIER	856696
E/2025-16906	18/3/25	CUERPO ESPECIALIZADO COMUNITARIO NACIONAL CECN	SERVICIOS DE SEGURIDAD PUBLICA Y PRIVADA Y AYUDA A LA COMUNIDAD.	RICARDO ALFREDO CARVAJAL REYES	855937
E/2025-20517	25/3/25	CULTURA CERVECERA	IMPORTACIÓN Y VENTA DE CERVEZAS.	CULTURA CERVECERA, S.R.L.	857295
E/2025-18897	18/3/25	CUMMINS ALMONTE REALTOR	SERVICIOS DE BIENES RAÍCES, ASUNTOS JURÍDICOS, RENTAS, VENTAS DE VACACIONES, CONTABILIDAD.	ANGEL MAYOBANEX ALMONTE PEGUERO	856103
E/2025-19706	24/3/25	CURA AVANZADA DE HERIDAS MEDICAHRD	PRESTACION DE SERVICIOS MÉDICOS Y DE SALUD EN GENERAL, ASESORIA EN EL ÁREA MÉDICA, ASI COMO LA IMPORTACIÓN, DISTRIBUCIÓN Y VENTA DE MEDICAMENTOS, COSMÉTICOS Y PRODUCTOS SANITARIOS.	CURA AVANZADA DE HERIDAS DR FRANKLIN CASADO SRL	857176
E/2025-20561	27/3/25	CZ&M SOLUTIONS.	COMERCIALIZACION DE PRODUCTOS PARA EL TRATAMIENTO DE AGUAS RESIDUALES.	ISAIAS COLLS ZABALA	857937
E/2025-11430	18/3/25	CZY & CO	COMERCIALIZACIÓN, IMPORTACIÓN, COMPRA, VENTA Y CREACIÓN DE ARTICULOS PERSONALIZADOS TALES COMO: LLAVEROS, TAZAS, UÑAS ACRÍLICAS, ARTICULOS POP; IMPRESIÓN DIGITAL, SUBLIMACIÓN Y SERIGRAFIA.	MIRANDA CAROLINA VÁSQUEZ RUIZ	856124
E/2025-21207	27/3/25	D'A & R CREACIONES	SERVICIOS DE CREAR MANUALIDADES COMO COLCHAS, COJINES, CINTILLOS Y AFINES.	ARCILEYDA PEREZ GONZALEZ	857881
E/2025-18255	26/3/25	D'AD&R BUFFET	CONFECCIÓN Y EXPENDIO DE PLATOS CRIOLLOS, EMPRESARIALES, INDUSTRIALES, BUFFETS, COMESTIBLES EN GENERAL, SERVICIO DE MONTAJE DE TODO TIPO EVENTOS TALES COMO BODAS, EVENTOS CORPORATIVOS...	ADA MONTERO DE LA ROSA	857595
E/2025-18196	20/3/25	D'ALTA & ANYI SALÓN	NOS DEDICAMOS A LA PELUQUERÍA EN GENERAL PARA MUJERES Y HOMBRES, MAQUILLAJE ESTÉTICA Y MASAJES, ACADEMIA DE BELLEZA, VENTAS Y DISTRIBUCIÓN DE PRODUCTOS DE BELLEZA, ACCESORIOS, ROPA, ZAPATOS...	ANYELINA RAMONA SALAZAR BOTTIER	856415
E/2025-19464	20/3/25	D'ANDREINA PAB SALÓN Y MAS	SERVICIOS DE BELLEZA, VENTA DE PRODUCTOS DE BELLEZA, CALZADOS Y ACCESORIOS.	ANDREINA BURGOS CAMILO	856485
E/2025-20979	26/3/25	D'CCADDY VARIETADES	SERVICIOS DE VENTA DE ELECTRODOMÉSTICOS, ROPA Y CALZADOS	ANA IVELISE BUENO FELIZ	857673
E/2025-18693	18/3/25	D'DIANA ROCHA ROPA Y MAS	VENTA Y COMERCIALIZACIÓN DE PRENDAS DE VESTIR, ACCESORIOS Y AFINES, AL POR MAYOR Y AL DETALLE, PARA DAMAS, CABALLEROS Y NIÑOS.	DIANA CAROLINA ROCHA GARCIA	857674
E/2025-19455	20/3/25	D'ELLY & RASHELL PRENDAS	VENTAS DE PRENDAS Y ACCESORIOS EN ACERO INOXIDABLE, PLATA Y ORO.	PEDRO DE JESUS POLONIA SUSANA	856631
E/2025-19502	20/3/25	D'K SABROSO COMER	SERVICIOS DE COMIDA.	KAROLINA HERNANDEZ GIL	856523
E/2025-18193	21/3/25	D KRISTER COMEDOR Y RESTAURANT	VENTA DE COMIDA, VENTA DE DULCES, AREPA, CANQUIÑA Y PELLISAS	MATILDE PEDIET PARRA	856840
E/2025-20303	24/3/25	D' LAURA EB AUTO ADORNOS Y ACCESORIOS	VENTA DE ACCESORIOS PARA VEHÍCULOS, LAMINADOS, BRILLADO DE PANTALLA, VENTA DE STICKERS PARA VEHÍCULOS.	LAURA PRISCILLA ESTRELLA BOTELLO	857133
E/2025-17690	20/3/25	D' LICIAS YESIBEL BURGUER	VENTA COMIDA RÁPIDA.	YESIBEL RAMIREZ PEÑA	856525
E/2025-19658	21/3/25	D LY'S COMO EN CASA	COMPRA Y VENTA AL POR MENOR DE PLATOS FRIOS, PICADERA, ALIMENTOS, BEBIDAS, COMIDAS GOURMET, EMPRESARIAL Y CONSUMO MASIVO, ABARROTE, ALIMENTOS PROCESADOS Y CRUDOS	BIENVENIDA GUZMAN MONTERO	856629
E/2025-9262	26/3/25	D' MAMORE FASHION 08	VENTA, COMERCIALIZACIÓN Y DISTRIBUCIÓN DE PRENDAS DE VESTIR, CALZADO, ACCESORIOS, CARTERAS Y AFINES.	DAISY DEL CARMEN ACOSTA	857624
E/2025-19869	21/3/25	D' MOPRI EXCLUSIVO BOUTIQUE	SERVICIOS DE IMPORTACIÓN, VENTA Y DISTRIBUCIÓN DE PRENDAS DE VESTIR, CALZADOS Y PERFUMES PARA DAMAS, CABALLEROS Y NIÑOS.	JORGE ALBERTO RODRIGUEZ	856793
E/2025-19264	19/3/25	D' OLGA ZASON	VENTAS DE COMIDA AL POR MAYOR Y AL DETALLE	LUCIA RAMIREZ FAMILIA	856584
E/2025-17516	25/3/25	D' PABLO & MARIA ALMACEN	COMPRA Y VENTAS DE PROVISIONES AL POR MAYOR DE PRODUCTOS ALIMENTARIOS Y BEBIDAS	JUAN PABLO MONDISIR MORISSETTE	857501
E/2025-20772	25/3/25	D RUMBA056	FUNCIONAR COMO UN LIQUOR STORE, SUS PRINCIPALES ACTIVIDADES INCLUYEN: VENTA DE LICORES Y BEBIDAS ALCOHÓLICAS; COMERCIALIZACIÓN DE VINOS, CERVEZAS, DESTILADOS (RON, WHISKY, VODKA, TEQUILA, ETC.)...	YERGENI DE JESUS VARGAS TAVAREZ	857521
E/2025-16402	19/3/25	D' SOL OYS BEAUTY CENTER	CENTRO DE BELLEZA, CUIDADO DEL CABELLO, VENTA DE PRODUCTOS DE BELLEZA, VENTA DE EXTENSIONES DE PELO, PROCEDIMIENTOS QUÍMICOS, VENTA Y POSTURA DE PELUCA, VENTA Y POSTURA DE CABELLO.	ORGINA CRODYS JIMENEZ	856228
E/2025-20346	24/3/25	D' SOTO DISCO BAR 44	CENTRO DE ENTRETENIMIENTO Y VENTA DE BEBIDAS ALCOHÓLICAS.	JOHNNY DANERIS SOTO TEJEDA	857158
E/2025-17105	19/3/25	D' TORRES ALUMINIO Y VIDRIO. A. Y. L	FABRICACIÓN Y VENTA DE VENTANA Y PUERTAS DE VIDRIO.	ANEUDY TORRES PERALTA	856278
E/2025-20263	24/3/25	D VIZCAINO PUERTAS Y VENTANAS	FABRICACIÓN, REPARACIÓN E INSTALACIÓN DE PUERTA COMERCIALES Y RESIDENCIALES, PERSIANA DE VIDRIO Y ALUMINIO, PUERTA DE CLOSET, PROTECTORES DE INSECTOS, CORTINAS DE BAÑOS...	CARLOS ANTONIO VIZCAINO VIZCAINO	857078
E/2025-18889	18/3/25	D WILMER GRASA	COMPRA Y VENTA DE GRASA VEGETAL.	WILMER FREDERICK DE JESUS TRIUNFEL SANTOS	856099
E/2025-18877	18/3/25	D YAFRE SUPER FRIA	SOMOS UN ESTABLECIMIENTO DONDE SE LLEVAN A JUEGOS ACABO, TALES COMO JUEGO DE BILLAR, DOMINO Y CARABINA, TAMBIÉN VENDEMOS BEBIDAS ALCOHÓLICAS.	YEIFRY MORALES	856092
E/2025-18025	14/3/25	D YESTHER BAR AND GRILL	VENTAS DE BEBIDAS Y COMIDA.	ANYELO JAVIER TAPIA	855482
E/2025-12755	24/3/25	D ZAHARI FLAVOR	PREPARACION Y ELABORACION DE PRODUCTOS DERIVADOS DE LA HARINA (PANADERIA), PREPARACION Y ELABORACION DE ALIMENTOS, CATERING, IMPORTADORA DE MAQUINARIAS CONCERNIENTES A COCINA Y PANADERIA.	ROBERTO ALEXANDER MEDINA GOMEZ	857071
E/2025-16716	13/3/25	D' MATTIION TERMINACION DECORACION Y MAS	SERVICIOS DE PINTURA DE INTERIOR Y EXTERIOR Y TODO TIPO DE TERMINACION DE PISOS Y TECHOS	PEDRO LUIS MATEO PEREZ	855245
E/2024-30250	19/3/25	D&E GROUP 1990	VENTA Y REPARACIÓN DE TELÉFONOS CELULARES, VENTA, COMERCIALIZACIÓN Y DISTRIBUCIÓN DE PRENDAS DE VESTIR Y ROPA INTERIOR EN GENERAL.	JUAN ELIAS PEÑA FERREIRAS	856183
E/2025-17231	20/3/25	D&J PALMARITOS CONSTRUCCIÓN	SERVICIOS DE INMOBILIARIA Y CONSTRUCCION EN GENERAL, CONSTRUCCION DE VIVIENDAS Y URBANIZACIONES EN GENERAL, COMPRA Y VENTA DE INMUEBLES EN GENERAL.	DAUDI AURELIO RODRIGUEZ SANCHEZ, ALGENIS JOSE GONZALEZ TAVERAS	856567
E/2025-19012	19/3/25	D.CONFE DESAYUNO COMIDA Y MAS	SERVICIOS DE VENTA DE DESAYUNO Y COMIDA COCIDA PARA CONSUMO HUMANO.	CONFESOR URIBES ROMERO	856442
E/2025-19110	26/3/25	D,MAXIRE BOUTIQUE	OFRECEMOS SERVICIO DE VENTA DE ROPA PARA DAMAS, CABALLEROS Y NIÑOS, TALES COMO, CAMISAS, PANTALONES, VESTIDOS, ZAPATOS, CORREA, CARTERA.	MAXIMINA MARTINEZ RAMIREZ	857687
E/2025-13465	14/3/25	D.H DERINA HERNÁNDEZ CASH SOLUTIONS	LA EMPRESA SE DEDICA A OFRECER SERVICIOS FINANCIEROS ESPECIALIZADOS EN EL ÁMBITO DE INVERSIONES Y PRÉSTAMOS.	DERNIA DOMINICANA TORIBIO HERNÁNDEZ	855469
E/2025-5953	10/2/25	D.S. SERVICIOS MÚLTIPLES	DEDICARSE A LA COMERCIALIZACIÓN, VENTA, REPARACIÓN DE MAQUINARIAS INDUSTRIALES, AGRÍCOLAS, DE CONSTRUCCIÓN, TRANSPORTE Y MOVIMIENTO DE CARGAS, MANTENIMIENTO DE OBRAS CIVILES EN GENERAL...	LILLIAM MARIA DEL ROSARIO R. DE SANCHEZ	856695
E/2025-18741	18/3/25	D'JADELI AUTO PAINTING	SERVICIOS DE DESABOLLADURA Y PINTURA DE VEHICULOS.	JAIRON RODRIGUEZ DIONICIO	855969
E/2025-16467	10/3/25	D' ALTAGRACIA Y TEOFILO COMERCIAL	VENTA AL POR MENOR DE ELECTRODOMÉSTICOS. SERVICIO DE TRANSPORTE URBANO DE CARGA N.C.P. (INCL. EL TRANSP. REALIZADO POR FLETTEROS Y DISTRIBUIDORES DENTRO DEL ÉGIDO URBANO).	ALTAGRACIA MIRELLA BELTRE DE DE LA ROSA, TEOFILO DE LA ROSA GUERRERO	857668
E/2025-20480	25/3/25	D' JESÚS MACA GROUP	VENTA DE CARNES, EMBUTIDOS, PESCADOS, MARISCOS, Y SERVICIOS DE RESTAURANTE.	JUANA FRANCISCA DE JESUS DE LA CRUZ	857285

[210] EXPEDIENTE	[220] FECHA	[561] NOMBRE COMERCIAL	[510] ACTIVIDAD	[730] SOLICITANTE	[111] REGISTRO
E/2025-2798	18/3/25	D' PAULA VARGAS FIESTA	SERVICIOS DE ALQUILER DE VESTIDOS, TRAJES PARA HOMBRE, CRISTALERIA, SILLAS Y MESAS. BUFFET Y DECORACIONES.	PAULA UMLIDE VARGAS MUÑOZ	855843
E/2025-20060	24/3/25	D' RIKELMI GRAN SALON	SERVICIOS DE BELLEZA EN GENERAL Y VENTA DE PRODUCTOS DE BELLEZA.	LEONIDA DEL CARMEN BATISTA SANTOS	856918
E/2025-21068	28/3/25	D' TODO VARGAS	SERVICIOS DE PRÉSTAMOS DE MENOR CUANTÍA Y CENTRO DE COPIADO.	MARISOL DEL CARMEN VARGAS GONZALEZ	857773
E/2025-13729	17/3/25	D' ERIKA PAOLA LOE SHOP!	TIENDA DE VENTA DE ROPAS PARA DAMAS.	ERIKA PAOLA LOE	855571
E/2025-19762	25/3/25	D'H&E EMPANADAS ALEGRIA	SOMOS UNA EMPRESA DEDICADA A FABRICACIÓN Y DISTRIBUCIÓN DE EMPANADAS Y PICADERAS.	VICTOR ALEXANDER HERNANDEZ ALCANTARA	857217
E/2025-18445	18/3/25	D' MABRI CATERING	ELABORACION Y VENTA DE TODO TIPO DE COMIDA PROCESADA CRIOLLA DOMINICANA, JUGOS NATURALES, POSTRES, SERVICIOS DE BUFFET Y CATERING	MABRIELIS POLANCO SANTIAGO	855755
E/2025-9720	14/3/25	D' YOLI VARIETADES DJRGR	VENTA, COMERCIALIZACION Y DISTRIBUCION DE PRENDAS DE VESTIR, CALZADOS, ACCESORIOS, CARTERAS Y AFINES Y PRODUCTOS DE BELLEZA.	YOLANDA DOLORES CABRERA FRANCISCO	855356
E/2025-14920	19/3/25	D' NATALY CHULITOS P	FABRICACION Y VENTA DE PICADERAS, BOCADILLOS, HELADOS Y JUGOS DE FRUTAS.	NATALY PEÑA GRULLON	856047
E/2025-15839	20/3/25	D'EFFRA TECHNOLOGY BY ET	EXPORTAR E IMPORTAR, ASÍ COMO TAMBIÉN COMERCIALIZAR APARATOS TELEFONICOS DE TODO TIPO DE TECNOLOGIA, EQUIPOS DE TELECOMUNICACIONES EN GENERAL, ACCESORIOS Y SERVICIOS TECNOLOGICOS...	EFFRAIN VIRGILIO VALENZUELA	856589
E/2025-19890	21/3/25	DADABUTONG	TIENDA POR DEPARTAMENTO, VENTA DE CALZADO DE NIÑOS, VENTA DE PRENDA PARA DAMAS, CABALLEROS, ACCESORIOS	YUWANG ZHUANG	856815
E/2025-19344	26/3/25	DAJATECH	VENTA, INSTALACIÓN Y MANTENIMIENTO DE AIRES ACONDICIONADOS, CÁMARAS DE SEGURIDAD, INVERSORES, MOTORES DE MARQUESINAS, CERRADURAS ELÉCTRICAS, INTERCOM, CONTROL DE ACCESO....	EDINSON JANIEL RODRIGUEZ ALMONTE	857662
E/2025-2994	17/3/25	DALAHIA FAST FOOD	SERVICIOS DE RESTAURANTE Y COMIDA RAPIDA, TALES COMO HOT DOGS, HAMBURGUESAS, YAROAS, SALCHIPAPAS, MOFONGOS, SANDWICHES, PESCADOS, FRITURAS, ASADOS, TACOS, BURRITOS...	CARMEN ROSA SALCEDO VARGAS	855817
E/2025-20501	25/3/25	D'ALBA KING-SHAW INDUSTRIAL AVISER'S OFFICE	VENTA Y PREPARACIÓN DE ALIMENTOS CRUDOS Y PROCESADOS.	ALBA DOMINGA DE JESUS DE KING-SHAW	857293
E/2025-20162	24/3/25	DALE PELO A MAMA	VENTA DE EXTENSIONES DE CABELLO HUMANOS Y PELUCAS	ELIZABETH RODRÍGUEZ DE CRUICKSHANK	857012
E/2025-20161	24/3/25	DALE PELO A MAMA HUMAN HAIR BY ELIS	VENTAS DE EXTENSIONES DE CABELLOS Y PELUCAS HUMANAS.	ELIZABETH RODRIGUEZ DE CRUICKSHANK	857095
E/2025-15787	13/3/25	DANELEGANT	ESPECIALIZACIÓN EN VENTAS DE RELOJES Y ARTÍCULOS DE LUJO, INCLUYENDO JOYAS Y ACCESORIOS.	DIONIS DANIEL MEJIA ARIAS	855258
E/2025-19341	20/3/25	DANIA J RENT CAR	ALQUILER DE VEHICULOS A NIVEL NACIONAL	DANIA DE JESUS MARTINEZ	856408
E/2025-21075	26/3/25	DANIEL DAP & SON AUTOPARTS	SE DEDICARÁ A LA IMPORTACIÓN, COMPRA Y VENTA DE PIEZAS Y ACCESORIOS PARA VEHÍCULOS LIVIANOS Y VEHÍCULOS PESADOS; SERVICIO DE MECÁNICA PARA LOS MISMOS.	DANIEL ARAGONES PEÑA	857522
E/2025-20156	24/3/25	DANVA MEDIA AND PHOTO	SERVICIOS DE ESTUDIO, EVENTOS, PRE-BODAS Y FIESTAS DE CUMPLEAÑOS.	DANNY RAFAEL VALDEZ GARCIA	857004
E/2025-20108	24/3/25	DARIANA'S ESTILO Y AUTOPARTES	OFRECE UNA VARIEDAD DE PRODUCTOS EN DOS ÁREAS PRINCIPALES: MODA Y AUTOPARTES. LA TIENDA PRESENTA UNA SELECCIÓN DE ROPA NUEVA Y DE SEGUNDA MANO, IMPORTADA DESDE ESTADOS UNIDOS, QUE ABARCA ESTILOS DESDE CASUALES HASTA ELEGANTES.	DARIANA PEÑA PEÑA	856993
E/2025-18806	18/3/25	DARIELKA COMIDAS Y MAS	SERVICIOS DE RESTAURANTES Y CATERING (SERVICIOS DE COMIDAS Y BEBIDAS), PRODUCTOS DE PANADERÍA	JOSE RAFAEL MENDEZ RODRIGUEZ	856018
E/2025-20163	24/3/25	DARW SOLUTIONS	SERVICIOS DE PULIDOS Y VITRIFICADO DE PISOS.	DARWIN ALEJANDRO MATEO DOMINGUEZ	857007
E/2025-15552	17/3/25	DARWIN BOUTIQUE	VENTAS DE ROPA, VENTAS DE TENIS.	DARWIN FERNANDO PEREZ MEDRANO	855790
E/2025-18451	24/3/25	DASHARA CAFE	SERVICIOS DE CAFETERIA, VENTAS DE TRAGOS, POSTRES, DESAYUNOS, BRUNCH.	GENESIS ARANTXA DELGADO ALVAREZ , ZARAY DANIELA DELGADO ALVAREZ	857168
E/2025-18059	21/3/25	DATALLCONNCTC	COMPRA Y VENTA DE INTERNET; COMRA Y VENTA E IMPORTACIÓN DE MATERIALES DE FIBRAS OPTICAS; COMPRA Y VENTA DE APARATOS ELECTRONICOS TELEFONICOS, DE COMPUTADORAS ECT....	HEINY BLADUILMI CABRERA MATEO	857053
E/2025-18554	18/3/25	DAVID ALMENGOD EXPERIENCE	LA ACTIVIDAD ECONOMICA: OFRECER LOS SERVICIOS DE TODO TIPO DE EVENTOS MUSICALES, CULTURALES, SOCIALES, ARTÍSTICOS, EMPRESARIALES Y CORPORATIVOS: ORGANIZACIÓN, PRODUCCIÓN, CAPACITACIONES, SEMINARIOS, CONGRESOS....	RAFAEL DAVID ALMENGOD RAPOSO	855835
E/2025-17727	13/3/25	DB DAMA BRAIDS	VENTA AL POR MAYOR Y AL DETALLE PRODUCTOS DE BELLEZA Y EXTENSIONES DE PELO. SALÓN DE BELLEZA. POSTURA DE EXTENSIONES, PELUCA Y PESTAÑAS. SERVICIO DE TINTADO DE CEJAS. IMPORTACIÓN Y EXPORTACIÓN DE EXTENSIONES Y PRODUCTOS DE BELLEZA.	DAMARIS BELEN PARRA	855287
E/2025-19956	25/3/25	DCMA CONSULTING	SERVICIOS DE CONTABILIDAD E IMPUESTOS.	DIONIS SHAIL CONSTANZO VASQUEZ	857216
E/2025-19207	19/3/25	D'CORA SPORT BAR	NEGOCIO DE BEBIDAS ALCOHÓLICAS QUE SE DEDICA A LA VENTA Y DISTRIBUCIÓN DE CERVEZAS, VINOS, LICORES Y DESTILADOS.	FANNY CESARINA FELIZ PEÑA	856328
E/2025-17893	18/3/25	DD SHOP STORE 05	COMPRA, VENTA Y COMERCIALIZACIÓN DE PRENDAS Y ACCESORIOS DE VESTIR, ASI COMO PRODUCTOS PARA EL CUIDADO DE LA PIEL.	CLARIBEL JUDITH GARCIA PAULINO	856043
E/2025-12404	14/3/25	DE & NA LASH BROWS	SERVICIOS DE : EXTENSIONES DE PESTAÑA, LAMINADO DE CEJAS, LIFTING DE PESTAÑA, TINTADO DE CEJAS, DEPILACION CORPORAL, VENTA DE PRODUCTOS DEPESTAÑAS Y ACADEMIA DE BELLEZA.	DEISON JOSE CEDEÑO DELGADO	855363
E/2025-18539	17/3/25	DE CAROL SANTIAGO TIENDA Y ACCESORIOS	VENDEMOS TODO TIPO DE ROPA PARA DAMAS, CABALLEROS Y NIÑOS. EN DIFERENTES TAMAÑOS, COLORES Y ESTILOS. TAMBIÉN VENDEMOS ACCESORIOS TALES COMO CARTERAS, PULSERAS, ARETES, GUILLOS, ETC.	JULIA CAROLINA SANTIAGO VENTURA	855823
E/2025-17846	20/3/25	DE HOMBRE A HOMBRE CON EL DR. PABLO MATEO	CREACIÓN DE UN PROGRAMA DE PODCAST ENFOCADO EN LA SALUD MASCULINA, ORGANIZACIÓN DE EVENTOS EN VIVO Y EN LÍNEA, TALLERES EN VIVO Y EN LÍNEA SOBRE TEMAS DE SALUD MASCULINA.	PABLO CASIMIRO MATEO SANTOS	856407
E/2025-17414	12/3/25	DE LA CRUZ MOTOSEND	SERVICIOS DE ENVÍOS, ENTREGAS Y TRANSPORTE, DENTRO DEL SECTOR LOGÍSTICO.	JORGE LUIS DE LA CRUZ JIMENEZ	856506
E/2025-21170	27/3/25	DE NIEVE RECORDS	PRODUCCIÓN MUSICAL, COMPOSICIÓN Y ARREGLOS MUSICALES, DISTRIBUCIÓN DE MÚSICA, ASÍ COMO TAMBIÉN A LA PUBLICACIÓN Y EDICIÓN DE OBRAS MUSICALES, SERVICIOS DE GRABACIÓN EN ESTUDIO....	OGEILIN JULIAN ENCARNACION VALDEZ, ISAAC AARON VALDEZ	857864
E/2025-17849	20/3/25	DE ROSARIO J.P COSMÉTICOS & BELLEZA	COMPRA, VENTA Y DISTRIBUCIÓN DE PRODUCTOS Y COSMÉTICOS DE BELLEZA EN GENERAL.	ANGELA MARIA ROSARIO LORENZO	856448
E/2025-17451	26/3/25	DE SANTO PRODUCTOS CLEAN MAX	PRODUCCIÓN, DISTRIBUCIÓN Y COMERCIALIZACIÓN DE PRODUCTO DE LIMPIEZA E INSUMO DE LIMPIEZA.	SANTO AQUINO MEDINA BELTRE	857736
E/2025-18729	18/3/25	DE VARIETADES MARIBEL FORTUNA	VENDEMOS ROPAS, ZAPATOS Y ACCESORIOS PARA DAMAS, CABALLEROS Y NIÑOS.	MARIBEL BOCIO FORTUNA	855958
E/2025-17957	14/3/25	DE VESTIR YAHAIRA BAUTISTA ALTA COSTURA Y BOUTIQUE	VENTA DE PRENDAS Y ACCESORIOS DE VESTIR.	YAHAIRA BAUTISTA	855429
E/2025-19077	19/3/25	DECIDC	SOMOS PREVENCIÓN DE CEGUERA Y ASESORÍA JURÍDICA	NATHAN IDAMES LUIS	855551
E/2025-14325	18/3/25	DECOR GROUP BY L&C	TIENDA DE DECORACIONES Y AMBIENTACIÓN, DISEÑO DE INTERIORES Y ACTIVIDADES A FINES.	LOIDA EUNICE CUETO PEREZ	856112
E/2025-17741	13/3/25	DEDEVI	SERVICIOS DE TRANSPORTE EN GENERAL	DEDEVI SRL	855279
E/2025-16438	17/3/25	DEL ORBE MEJIA ELECTROHOUSE	DISTRIBUCIÓN, VENTA Y FABRICACIÓN DE MUEBLES PARA EL HOGAR. VENTA DE TODO TIPO DE ELECTRODOMÉSTICOS Y ACCESORIOS DEL HOGAR.	ANDERSON HUMBERTO DEL ORBE MEJIA	855791
E/2025-18640	18/3/25	DELEGACION DE BEISBOL DEL MUNICIPIO SANTO DOMINGO OESTE DEBESDO	ENTIDAD SIN FINES DE LUCRO DEDICADA A FOMENTAR EL BEISBOL EN EL MUNICIPIO SANTO DOMINGO OESTE	ASOCIACION DE BEISBOL DE LA PROVINCIA SANTO DOMINGO ABEPROSADO	855901
E/2025-16805	20/3/25	DELGIS SR CREMALLERA & MAS	SERVICIOS DE MANTENIMIENTO Y REPARACIÓN DE SISTEMA HIDRÁULICO AUTOMOTRIZ Y VENTA DE TODO TIPO DE PIEZAS, ARTÍCULOS Y ACCESORIOS DE VEHÍCULOS DE MOTOR.	DELGIS ALFRED SANTO REYES	856372
E/2025-17590	13/3/25	DELI GROCERY DOLORES	COMPRA, VENTA, AL POR MAYOR O AL DETALLE, COMERCIALIZACIÓN, DISTRIBUCIÓN, IMPORTACIÓN Y EXPORTACIÓN DE PROVISIONES, PRODUCTOS ALIMENTARIOS, LIMPIEZA, Y MERCANCÍA EN GENERAL.	PAOLA AMADA VILLEGAS CÁCERES	855170
E/2025-19576	20/3/25	DELICIASNM07	SERVICIOS DE REPOSTERÍA, PANADERÍA, ORGANIZACIÓN DE EVENTOS.	NEMESIS DEL CARMEN MARTE BUENO	856577
E/2025-20679	26/3/25	DELICIOSO SJ GARCIA	ELABORACIÓN Y VENTA DE COMIDA TRADICIONAL, BEBIDAS Y POSTRES.	ROSA MARIA GARCIA	857770
E/2025-19657	21/3/25	DELIFRIO	ELABORACIÓN Y DISTRIBUCIÓN DE HELADOS ARTESANALES.	JHONNY IVAN ISAAC NUÑEZ	856626
E/2025-19161	19/3/25	DELINUTRI	PROCESAMIENTO, PRODUCCIÓN, IMPORTACIÓN, EXPORTACIÓN Y COMERCIALIZACIÓN DE ALIMENTOS Y BEBIDAS DE TODO TIPO, TANTO CRUDAS COMO COCINADAS O PROCESADAS. GESTIÓN Y ADMINISTRACIÓN DE ALMACENES DE PROVISIONES EN GENERAL....	JODWIN ROSARIO ABREU	856288
E/2025-20133	24/3/25	DENISSIMO ICE CREAM SHOP	HELADERÍA CREADA CON PASIÓN POR OFRECER HELADOS Y POSTRES ARTESANALES DE LA MÁS ALTA CALIDAD. NOS ESPECIALIZAMOS EN COMBINAR INGREDIENTES FRESCOS, NATURALES Y CREATIVOS PARA OFRECER UNA EXPERIENCIA ÚNICA EN CADA CUCHARADA.	HAROLD DENISS MONTERO DE OLEO	856998
E/2025-18584	18/3/25	DENNISSE RODRIGUEZ VARIETADES	VENTAS DE COLONIAS, CREMAS, VELONES, ESENCIAS, TOALLAS, ROPA.	DENNISSE JOSELYN RODRÍGUEZ DE MORILLO	855847
E/2025-20706	25/3/25	DENTAL PERFECT DRA. SENIA ROJAS	SERVICIOS DE TRATAMIENTOS DENTALES.	SENIA ODALIS ROJAS	857463
E/2025-13513	26/2/25	DENTI EXPRESS BY SMILE MAKERS	SERVICIOS DE ODONTOLOGÍA.	LAMIA KARINA SUEDE MÁRMOL	856085
E/2025-21009	26/3/25	DENTO MEDIA	SERVICIOS DE VENTA Y DISTRIBUCIÓN DE ARTÍCULOS PROMOCIONALES, IMPORTACIÓN DE PRODUCTOS Y EQUIPOS MÉDICOS PARA RESCATE Y DE URGENCIA, VENTA Y DISTRIBUCIÓN DE EQUIPOS Y ARTÍCULOS PARA LA REHABILITACIÓN DE TERAPIA OCUPACIONAL Y FÍSICA....	CHRISTIAN ALBERTO GOMEZ MENDEZ, DENTO MEDIA, S.R.L.	857705
E/2025-20619	25/3/25	DEPROCON	DISEÑO, SUPERVISIÓN, GESTIÓN Y CONSTRUCCION DE PROYECTOS RESIDENCIALES, COMERCIALES Y URBANÍSTICOS.	LUIS ALBERTO ORTIZ SUERO	857382
E/2025-17768	13/3/25	DERKMAT	TRABAJOS TÉCNICOS DE MENSURA E INGENIERÍA EN GENERAL Y VENTAS INMOBILIARIAS.	ABEDNEGO SANCHEZ MEDINA	855299
E/2025-19286	24/3/25	DESKDYNAMO	NOS ESPECIALIZAMOS EN PROPORCIONAR SOLUCIONES INFORMÁTICAS COMPLETAS A ENTIDADES GUBERNAMENTALES, OFRECENDO SERVICIOS DE CONSULTORIA, SOPORTE TÉCNICO, INSTALACIÓN Y MANTENIMIENTO DE HARDWARE Y SOFTWARE.	SALVADOR ERNESTO ORTIZ ANGLADA	857156
E/2025-18058	14/3/25	DESTINO MARAVILLOSO FILMS	PRODUCCIÓN DE OBRAS CINEMATOGRAFICAS DE LARGOMETRAJE DOMINICANOS.	RICKY ANTONIO BELTRE ALMANZAR, LUIGGI ANTONIO BELTRE ALMANZAR	855513
E/2025-18120	17/3/25	DEVELOPMENT GROUP DMB74	ACTIVIDADES RELACIONADAS A INVERSIÓN, DESARROLLO Y CONSTRUCCIÓN DE PROYECTOS TURÍSTICOS INMOBILIARIOS.	DAVID MARTIN BALLESTEROS	855545
E/2025-10997	26/3/25	DEYA SERV'IS EVENTOS	ORGANIZACIÓN DE EVENTOS SOCIALES, FAMILIARES Y CULTURALES. ALQUILER DE SILLAS, MESAS, MANTELES, CRISTALERIA Y AFINES.	DEYANIRA ESPINAL REYES	857677
E/2025-20893	26/3/25	DF ACCESORIO TÁCTICO	COMERCIALIZACION DE PRENDAS TACTATICAS Y MILITARES, ACCESORIOS, ROPA, BOTAS, ZAPATOS, CORREAS, OBJETOS, UTENSILIOS TÁCTICOS, TODO TIPO DE UNIFORMES TÁCTICOS MILITARES EN GENERAL.	FERNANDO ALCANTARA MERAN	857618
E/2025-17991	14/3/25	DGUZTO PRODUCCIONES	COMERCIALIZACIÓN, DISTRIBUCIÓN Y PRESTACIÓN DE SERVICIOS RELACIONADOS CON ALIMENTOS Y BEBIDAS, INCLUYENDO SU COMPRA, VENTA, IMPORTACIÓN, EXPORTACIÓN, LOGÍSTICA, ELABORACIÓN Y ENVASADO.	DIEGO GUZMAN TOLENTINO	855452
E/2025-18660	25/3/25	DHD GLOBAL COMPANY	SUPLIDORES AL POR MAYOR Y DETALLE DE ARTÍCULOS FERRETEROS, ARTÍCULOS DE HIGIENE PERSONAL TALES COMO: JABONES, CREMAS, PASTA DENTALES Y AFINES. ARTÍCULOS PARA EL HOGAR TALES COMO: PLATOS...	DOMINGO ANTONIO DE LOS SANTOS ROSARIO	857274
E/2025-18107	21/3/25	DIAMANTE AZUL SPORT BAR	SERVICIOS DE EXPENDIO DE COMIDAS Y BEBIDAS EN ESTABLECIMIENTOS CON SERVICIO DE MESA Y/O EN MOSTRADOR, SERVICIOS DE BARES.	JUAN PEGUERO MORETA	856672
E/2025-20775	25/3/25	DIAZ 002 RENT	RENTA DE VEHÍCULOS, VILLAS, APARTAMENTOS Y LOCALES COMERCIALES.	ERY GEDEONY DIAZ FRIAS	857518
E/2025-18288	20/3/25	DIAZZY'S ENT	SERVICIOS DE LUGAR DE JUEGOS INFLABLES DONDE HABRÁ VENTAS DE JUEGOS, ALIMENTOS COMO REFRESCOS, PALOMITAS DE MAÍZ, YUN YUN, BIZCOCHO, PASTELITOS Y QUIPES, CELEBRACIÓN DE CUMPLEAÑOS, JUEGOS INFLABLES...	YUDERKA DEL CARMEN UREÑA ARNAUD, JIMY FRANCISCO DIAZ TORRES	856504
E/2025-18244	17/3/25	DIDA'S SHOP	VENTAS DE ROPAS DE MARCA PARA DAMAS Y CABALLEROS, ASESORIOS DE VESTIR, CALZADOS, CARTERAS, PERFUMERÍA, TRAJES.	DIDANIA RODRIGUEZ RAMOS DE YAPOR	855636
E/2025-19027	19/3/25	DIGITAL BUSINESS W.F.P	SERVICIOS DE PUBLICIDAD, TELEMARKETING Y MERCADEO PROFESIONAL; ASESORAMIENTO, DIRECCIÓN Y GESTIÓN EMPRESARIAL EN DIVERSAS ÁREAS.	NELSON EDUARDO RODRIGUEZ WATEIMA	856212
E/2025-19489	20/3/25	DILENIA FASHION 7	COMPRA, VENTA Y COMERCIALIZACIÓN DE PRENDAS Y ACCESORIOS DE VESTIR, PARA DAMAS, CABALLEROS Y NIÑOS, ASÍ COMO ARTÍCULOS PARA EL HOGAR TALES COMO: TOSTADORAS, FREIDORAS DE AIRE...	DILENIA MARIA FERMIN GONZALEZ DE PEREZ	856512
E/2025-21235	28/3/25	DI-PART, PARTES Y MECÁNICA DIESEL	PRESTACIÓN DE SERVICIOS DE MECÁNICA AUTOMOTRIZ CON ESPECIALIDAD EN VEHÍCULOS QUE USEN GASOIL COMO COMBUSTIBLE, GESTIÓN Y ADMINISTRACIÓN DE TALLERES AUTOMOTRICES, VENTA, DISTRIBUCIÓN Y COMERCIALIZACIÓN DE PIEZAS DE VEHÍCULOS.	DI-PART, PARTES Y MECÁNICA DIESEL S.R.L	857896
E/2025-20890	26/3/25	DISCO BAR Y BILLAR LA ESQUINA DEL CORO AYT.	VENTA DE BEBIDAS ALCOHÓLICAS Y JUEGO DE BILLAR.	ODALIS CESARINA PEREZ VENTURA	857233
E/2025-21065	26/3/25	DISCOTK TODAS MIENTEN	SERVICIO DE CENTRO NOCTURNO DE ENTRETENIMIENTO.	GREGORY YEPEZ GREEN	857336
E/2025-15278	21/3/25	DISTRIBUIDORA ALASKA BM	VENTA AL POR MAYOR Y AL DETALLE DE BEBIDAS ALCOHÓLICAS, DESECHABLES DEL HOGAR, SNACKS Y AFINES.	WILLY ALEXANDER BIDO MOREL	856667
E/2025-5949	29/1/25	DISTRIBUIDORA ALECTO CARIBE DAC	COMPRA Y VENTA DE MATERIALES GASTABLES Y ARTÍCULOS DE OFICINA.	DISTRIBUIDORA ALECTO CARIBE DAC, SRL	857924
E/2025-19520	20/3/25	DISTRIBUIDORA ESTRELLA DE LA MAÑANA SYS	COMPRA, VENTA Y COMERCIALIZACIÓN DE PRODUCTOS DE LA CANASTA FAMILIAR TALES COMO: EMBUTIDOS, LACTEOS, ENLATADOS, VEGETALES, ARROZ, CARNES, Y A FINES. PRODUCTOS HIGIENICOS Y DE LIMPIEZA...	SAMMY SIMON BATISTA RAMIREZ	856533
E/2025-19189	19/3/25	DISTRIBUIDORA GAMIVI	VENTA Y DISTRIBUCIÓN DE TODO TIPO ELECTRODOMÉSTICO PARA EL HOGAR, PRODUCTOS DE LIMPIEZA Y ALIMENTOS DE CONSUMO MASIVOS.	CARLOS ISMAEL GARCIA ACEVEDO	856313
E/2025-20898	26/3/25	DISTRIBUIDORA GUZMÁN RODRÍGUEZ	VENTA Y DISTRIBUCIÓN DE EMBUTIDOS.	FRANKLIN GUZMAN RODRIGUEZ	857621
E/2025-20479	25/3/25	DISTRIBUIDORA IRALIM	DISTRIBUCIÓN DE ALIMENTOS Y BEBIDAS	LEONARDO ALBERTO OSORIO CABALLERO	857282
E/2025-19407	20/3/25	DISTRIBUIDORA JIMMY DIAZ	DISTRIBUCIÓN DE PRODUCTOS DE LIMPIEZA Y ARTÍCULOS PARA EL HOGAR.	MANUEL DIAZ PEÑA	856462
E/2025-17714	19/3/25	DISTRIBUIDORA JUNIOR & VICTOR	IMPORTACIÓN, EXPORTACIÓN Y COMERCIALIZACIÓN DE PRODUCTOS AGRINDUSTRIALES, TALES COMO: JUGO EN POLVO, NECTARES CONCENTRADOS Y LIQUIDO; MATERIA PRIMA E INSUMOS PARA LA FABRICACIÓN DE JUGOS, PRODUCTOS LACTEOS.	VICTOR JOSE TAVERAS LOPEZ, JUNIOR DE JESUS TEJADA GONZALEZ	857652
E/2025-18671	26/3/25	DISTRIBUIDORA KUROSAKI	VENTA Y COMERCIALIZACIÓN DE HARINA, SALSAS, AFRECHO, AZÚCAR.	ABIGAIL PEÑA CALDERON	857784
E/2025-18643	18/3/25	DISTRIBUIDORA LOS IVANES	VENTAS DE MEDICAMENTOS AL MAYOR Y AL DETALLE.	ALARIZA ALTAGRACIA LIRIANO SANTANA	855912
E/2025-15962	18/3/25	DISTRIBUIDORA PHARMA-OL	IMPORTACIÓN, DISTRIBUCIÓN, VENTA Y REPRESENTACIÓN DE TODO TIPO DE MEDICAMENTOS. BRINDAR SERVICIOS DE MANTENIMIENTO DE EQUIPOS MÉDICOS DE TODA CLASE.	DISTRIBUIDORA PHARMA-OL, S.R.L.	855870
E/2025-16344	13/3/25	DJ FLOW COMERCIAL	VENTAS DE ALIMENTOS AL POR MAYOR Y AL DETALLE, SERVICIOS DE PELUQUERIA EN GENERAL, VENTAS DE PRENDAS DE VESTIR EN GENERAL	DAMASO JORGE MARTE	855193

[210] EXPEDIENTE	[220] FECHA	[561] NOMBRE COMERCIAL	[510] ACTIVIDAD	[730] SOLICITANTE	[111] REGISTRO
E/2025-19196	19/3/25	DJED OASIS BATHHOUSE	SERVICIO DE GIMNASIO, EJERCICIOS PARA DESARROLLAR CUERPOS, MASAJES, VENTAS DE SUPLEMENTOS PARA DESARROLLO MUSCULAR, SAUNA, CENTRO DE MASAJE Y SPA, RELAJANTE, REDUCTORES, DRENAJE LINFÁTICO...	JOSE ANTONIO VASQUEZ CAMACHO	856314
E/2025-20157	24/3/25	DJRE & ASOCIADOS	COMPRA, VENTA, DISTRIBUCION Y COMERCIALIZACION DE PRODUCTOS TEXTILES Y CALZADOS, TALES COMO, ZAPATOS, TENIS, JEANS, TSHIRT, FRANELAS, TRAJES Y MEDIAS, ASI MISMO, COMPRA, VENTA, DISTRIBUCION Y COMERCIALIZACION AL POR MENOR DE PRODUCTOS COSMETICOS...	ELSA DISLA DE COUGNON, RENE GUERRERO ARRIAGA	857684
E/2025-20981	26/3/25	DKEY DISCO VIP LOUT	VENTA DE BEBIDAS ALCOHOLICAS Y SERVICIOS DE ENTRETENIMIENTO.	ERICK DIAZ ALCANTARA	857670
E/2025-20658	25/3/25	D'LIGÉ COMUNICACIONES	COMPRA Y VENTAS DE ACCESORIOS Y EQUIPOS MÓVILES (CELULARES, TABLETS).	JULIO CÉSAR MARTÍNEZ	857409
E/2025-18086	21/3/25	DM-MAISSADELOSSA	FABRICACIÓN, COMERCIALIZACIÓN Y EXPORTACIÓN DE PRODUCTOS ANTIBACTERIANOS PARA LA HIGIENE ÍNTIMA DEL HOMBRE Y LA MUJER CON UN PH BALANCEADO.	MARIA ISABEL SANCHEZ DE LOS SANTOS	856685
E/2025-19238	19/3/25	DOALA DOMINICAN AND LATIN IMPORTS & EXPORTS	COMPRA Y VENTAS DE IMPORTACION Y EXPORTACION PRODUCTOS AGRICOLAS, ALIMENTOS, BEBIDAS, FLORES, ARTICULOS DEL HOGAR Y MATERIALES DE CONSTRUCCION Y PRODUCCION LOCAL DE PRODUCTOS AGRICOLAS	OLGA MAIRA VASQUEZ ALMANZAR	856350
E/2025-21217	27/3/25	DOCTOR EN TUS MANOS	PROVEER SERVICIOS DE CONSULTORIA MÉDICA EN LINEA A TRAVÉS DE UNA PLATAFORMA.	RAMIRES OSCAR FRIAS PAULINO	857887
E/2025-20098	24/3/25	DOKTAP	PRESTACIÓN DE SERVICIOS DE TELESALUD A TRAVÉS DE UNA PLATAFORMA TECNOLÓGICA QUE CONECTA PACIENTES CON MÉDICOS, INCLUYENDO CONSULTAS MÉDICAS REMOTAS, DIAGNÓSTICO A DISTANCIA...	ROBINSON ANTONIO SANCHEZ SENA	856967
E/2025-18254	17/3/25	DOMENCO GROUP DOMINICAN ENGINEERING & CONSTRUCTION GROUP	OFRECEMOS SOLUCIONES INTEGRALES EN INGENIERÍA, ARQUITECTURA Y CONSTRUCCIÓN, ABARCANDO EL DISEÑO Y EJECUCIÓN DE VIVIENDAS, ESPACIOS PÚBLICOS, EDIFICIOS PRIVADOS Y GUBERNAMENTALES, INFRAESTRUCTURAS SANITARIAS...	YEAN CARLOS VASQUEZ LINARES	855637
E/2025-12334	18/3/25	DOMIKADAL	VENTAS AL POR MAYOR Y DETALLE DE ARTÍCULOS PARA EL HOGAR, CUIDADO PERSONAL, PRODUCTOS DE BELLEZA, EQUIPOS ELECTRÓNICOS, EQUIPOS ELÉCTRICOS Y DE TECNOLOGÍA, DISPOSITIVOS DIGITALES, MOBILIARIO Y ARTÍCULOS AUTOMOTRIZ.	CAROL ELIZABETH BRITO NOVA DE SUÁREZ, RAMON ALFREDO SUÁREZ BONILLA	855841
E/2025-13124	18/3/25	DOMINICAN PORTABLE AIR CONDITIONING BIBFRE	SERVICIOS DE RENTA Y VENTA DE AIRES ACONDICIONADOS Y GENERADORES, OFRECIENDO SOLUCIONES EFICIENTES Y CONFIABLES PARA DIVERSOS SECTORES, INCLUYENDO RESIDENCIAS, COMERCIOS, INDUSTRIAS Y EVENTOS TEMPORALES.	MARTIN RAFAEL BIDO TAVERAS	855966
E/2025-18680	18/3/25	DOMINICARIB'S CHARM	COMPRA, VENTA Y ALQUILER DE CASAS, VILLAS Y APARTAMENTOS.	ISTVAN PUSZTAI	855929
E/2025-20379	24/3/25	DOMOTSYNC	EXPORTACIÓN, IMPORTACIÓN Y VENTA DE EQUIPOS ELECTRÓNICOS, TECNOLÓGICOS, ELÉCTRICOS, AUTOMATIZACIÓN DEL HOGAR, EDIFICIOS Y SUS DERIVADOS, SERVICIOS E INSTALACIÓN, MANTENIMIENTOS Y SOPORTE TÉCNICO...	IVAN JOSE FABIAN ZABALA	857195
E/2025-17235	18/3/25	DON GABIN EXPORT	PRODUCIR Y EXPORTAR CIGARROS Y CUALQUIER OTRO PRODUCTO AGROPECUARIO.	ELNIO MANUEL DURAN	856038
E/2025-20488	25/3/25	DON MELCHOR INMOBILIARIA Y CONSTRUCCION	INTERMEDIACIÓN EN LA COMPRA, VENTA Y ALQUILER DE BIENES INMUEBLES, INCLUYENDO PROPIEDADES RESIDENCIALES Y COMERCIALES, ASI COMO LA GESTIÓN DE PROPIEDADES, CONSTRUCCIÓN, REMODELACIÓN...	MELCHOR ANTONIO ALCANTARA MARTINEZ	857278
E/2025-13487	18/3/25	DONO SEVEN INVESTMENTS	SERVICIOS DE ASESORAMIENTOS DIRECCIONES Y GESTIONES EMPRESARIALES, LIMPIEZA DE OFICINA E INSTITUCIONES Y LIMPIEZA DE CASAS O APARTAMENTOS	JONATHAN DE JESUS GOMEZ MODESTO	855936
E/2025-17878	14/3/25	DOÑA MELA EMPANADAS	FABRICACIÓN Y VENTA DE EMPANADAS DE YUCA AL POR MAYOR Y AL DETALLE.	DAMARIS ALTAGRACIA RECIO	855365
E/2025-10934	18/2/25	DORAL FREIGHT	SERVICIOS DE MANEJO Y CONSOLIDACION DE CARGAS DESDE Y HACIA EL EXTERIOR, ARRENDAMIENTO DE FURGONES.	MARCOS ANTONIO RODRIGUEZ, DORAL FREIGHT, S.A.	855795
E/2025-15269	17/3/25	DO-VEN IMPORT & EXPORT CO.	REPRESENTACIÓN, IMPORTACIÓN, VENTA, ALQUILER, REPARACIÓN DE EQUIPOS PESADOS PARA LA CONSTRUCCIÓN, AGRICULTURA, PLANTAS ELÉCTRICAS, MINERÍA, TRANSPORTE, PIEZAS DE REPUESTOS...	DO-VEN IMPORT & EXPORT CO, SAS	855651
E/2025-13233	28/2/25	DR. JULIO E. GARCIA CRUZ	IDENTIFICAR UNA SOCIEDAD DE RESPONSABILIDAD LIMITADA (SRL) QUE SE DEDICARÁ LA ADMINISTRACIÓN DE BIENES MUEBLES E INMUEBLES, INCLUIDA CUOTAS SOCIALES, ACCIONES E INVERSIONES.	VIRNABEL MERCEDES GARCIA PERALTA	855980
E/2025-21248	27/3/25	DR.BURGER	ELABORACIÓN, VENTA Y DISTRIBUCIÓN DE ALIMENTOS Y BEBIDAS PARA CONSUMO EN EL ESTABLECIMIENTO, SERVICIO PARA LLEVAR Y ENTREGA A DOMICILIO. TAMBIÉN OFRECE ORGANIZACIÓN DE EVENTOS PRIVADOS...	FERNANDO AUGUSTO DE JESUS TEJADA REYES	857902
E/2025-17047	11/3/25	DRA. SUSANA KURY - WEIGHT LOSS & WELLNESS	SERVICIOS DE SALUD DESTINADOS AL MEJORAMIENTO FÍSICO Y MENTAL DEL SER HUMANO	DRA. SUSANA KURY - WEIGHT LOSS & WELLNESS, S.R.L.	855512
E/2025-19696	21/3/25	DRA. VANESSA GONZALEZ	PROVEER ATENCIÓN MÉDICA AMBULATORIA A PACIENTES EN GENERAL, INCLUYENDO MUJERES SANAS, PACIENTES OBSTÉTRICAS Y AQUELLAS CON CONDICIONES GINECOLÓGICAS Y/O OBSTÉTRICAS.	VANESSA CAROLINA GONZALEZ CALDERON	856650
E/2025-13796	21/3/25	DREAM DESIGNS BY JSAL	SERVICIO DE DISEÑO Y PRODUCCIÓN DE MATERIAL POP, PUBLICITARIO Y PERSONALIZADO, DIGITACIÓN E IMPRESIÓN, SERIGRAFÍA, BORDADO, SUBLIMACIÓN Y CONFECCIÓN EN GENERAL.	ANAHAI MERCEDES LINVAL RIVERA	856755
E/2025-14857	17/3/25	D'REISHDELICIAS	SE DEDICA A LA PASTELERÍA Y REPOSTERÍA, ABARCANDO LA FABRICACIÓN, ELABORACIÓN, PRODUCCIÓN, DISTRIBUCIÓN, COMERCIALIZACIÓN, EMPAQUE, ALMACENAMIENTO, VENTA, IMPORTACIÓN Y EXPORTACIÓN DE POSTRES...	RACHEL DE LOS SANTOS PADILLA	855729
E/2025-20497	25/3/25	DRIMSET	AGENCIA ESPECIALIZADA EN MARKETING, DESARROLLO WEB, AUTOMATIZACIÓN CON IA, CREACIÓN DE MARCAS, BRANDING, GESTIÓN DE REDES SOCIALES, COMUNICACIÓN Y CONSULTORÍA EMPRESARIAL.	ALBERT ARTURO MARMOL CUELLO	857289
E/2025-17323	17/3/25	DRINK D' DARIS TUNEL	SERVICIO DE BAR, EXPENDIO DE BEBIDAS	ANGELA MARGARITA MARTINEZ MEJIA	856881
E/2025-19614	21/3/25	DRUMBA BAR	EXPENDIO DE BEBIDAS ALCOHÓLICAS PARA EL CONSUMO DENTRO DEL ESTABLECIMIENTO, VENTA AL PÚBLICO, CON O SIN SERVICIO A LA MESA, DE BEBIDAS ALCOHÓLICAS PARA SU CONSUMO DENTRO DE LOS MISMOS.	WILFRY YOEL JOSE PEREZ	855951
E/2025-14360	14/3/25	DS ZEMPO OFICINAS JURIDICOS Y CONSULTORIAS	ASESORAMIENTO JURIDICOS, PLANES DE NEGOCIOS INMOBILIARIOS, DESARROLLO DE PROYECTOS INMOBILIARIOS, COMPRA Y VENTA DE INMUEBLES.	PEDRO DIAZ SALAZAR	855400
E/2025-18984	19/3/25	DULCE MERENGUE	PRODUCCIÓN Y COMERCIALIZACIÓN DE PRODUCTOS DE PASTELERÍA ARTESANAL EN GENERAL (POSTRES).	DANIELA ALEJANDRA FLORES GARCIA	856186
E/2025-15136	21/3/25	DULCERIA & REPOSTERIA CHITO	ELABORACION Y VENTA DE PRODUCTO DE REPOSTERIA Y DULCERIA EN GENERAL	CHITO MIEL COMPANY, S.R.L.	856680
E/2025-18186	17/3/25	DUO CARIBE	SERVICIOS DE PRODUCCIÓN DE LARGOMETRAJE Y OBRAS CINEMATOGRAFICAS.	VICTOR ANTONIO LUCIANO LUCIANO	855607
E/2025-18932	18/3/25	DUO NIGHT CLUB	SERVICIOS DE ENTRETENIMIENTO, VENTA DE BEBIDAS ALCOHOLICAS	ANA PATRICIA PEGUERO SOLIS	855990
E/2025-21258	27/3/25	D'YSEIDA SALON & VARIEDADES	SERVICIOS DE BELLEZA EN GENERAL, COMPRA Y VENTA DE PRODUCTOS DE BELLEZA, CAPILARES, DE LIMPIEZA, ROPA, BISUTERIA.	YSEIDA MONTERO MONTERO	857903
E/2025-20454	25/3/25	DYKJ CONECCION	SERVICIOS DE TELECOMUNICACIONES, REVENTAS DE INTERNET POR FIBRA Y RADIO, COMPRA Y VENTAS DE EQUIPOS DE TELECOMUNICACIÓN.	DOMINGO QUEZADA FRANCISCO	857243
E/2025-19038	26/3/25	DYSHAY CELL & ACCESORIOS	VENTA DE EQUIPOS MÓVILES Y ACCESORIOS.	ANGEL STANLY GRULLON ROJAS	857737
E/2024-75320	18/3/25	E LIRANZO AUTO REPUESTOS Y SERVICIOS	LA EMPRESA TIENE POR OBJETO LA COMPRA, VENTA, DISTRIBUCIÓN Y COMERCIALIZACIÓN DE REPUESTOS Y ACCESORIOS PARA AUTOMÓVILES, ASI COMO LA PRESTACIÓN DE SERVICIOS DE MANTENIMIENTO Y REPARACIÓN DE VEHÍCULOS.	NICAURI VILLA DE LIRANZO	855890
E/2025-17661	13/3/25	E&D HERBS MEDICINE NATURAL PRODUCTS	DISTRIBUCIÓN, IMPORTACIÓN Y EXPORTACION ADEMÁS DE VENTA DE PRODUCTOS MEDICINALES NATURALES PARA EL HOMBRE Y LA MUJER.	ERENESTO VALLE QUINTANA	855220
E/2025-19288	20/3/25	E.MAKER	FABRICACIÓN DE TRAILERS, FABRICACIÓN DE REMOLQUES, MECÁNICA OFFROAD.	LUIS YOHANDI RAMÍREZ RODRIGUEZ	856374
E/2025-18733	26/3/25	EBANISTERIA FRED-ACHOUL	FABRICACIÓN, REPARACIÓN Y VENTAS DE MUEBLES, SERVICIOS DE TAPICERÍA, FABRICACIÓN DE PUERTAS, VENTANAS DE MADERAS, VIDRIOS, METALES Y AFINES.	ACHOUL FREDERIC, ELIZABETH ESTHER FREDERIC	857330
E/2025-19311	20/3/25	EBS EXPERT BARTENDER SCHOOL	LA ESCUELA ESPECIALIZADA EN BARTENDERS OFRECE FORMACIÓN PROFESIONAL EN COCTELERÍA, DESDE CURSOS BÁSICOS HASTA ESPECIALIZACIONES AVANZADAS. CAPACITACIÓN EN TÉCNICAS DE COCTELERÍA...	THOMAS SARTORI	856386
E/2025-19975	25/3/25	ECH SERVICE	PRESTADORA DE SERVICIOS EN EL ÁREA DE SALUD, SEGURIDAD Y ENTRENAMIENTO.	ESTEBAN DE JESUS CHECO RAMIREZ	857255
E/2025-19691	25/3/25	ECO CAMPING EL PARAISO SANTOS ALCANTARA	COMPLEJO TURÍSTICO Y DE CABAÑAS ECOLÓGICAS, SERVICIOS DE ALOJAMIENTO Y RESERVACIONES.	FELIX ALBERTO ALCANTARA GUZMAN, JUAN HECTOR SANTOS REYES	857915
E/2025-16922	26/3/25	ECO NATURAL STYLE	COMPRA, VENTA, COMERCIALIZACIÓN, Y DISTRIBUCIÓN DE JOYERÍAS, SOUVENIERS Y BAÑADORES, CON PIEZAS DE COLECCIÓN Y TÍPICAS QUE REPRESENTAN LA CULTURA DOMINICANA.	FILIPPO CHIARAMIDA	857753
E/2025-17024	18/3/25	ECO SENDERO ANDREINA MARTE RD	TIENDA VIRTUAL DE SENDERISMO QUE VENDE PRODUCTOS NUEVOS Y USADOS RELACIONADOS CON ACTIVIDADES AL AIRE LIBRE, COMO MOCHILAS, ROPA TÉCNICA, EQUIPO DE CAMPING, ACCESORIOS PARA TREKKING Y MÁS.	MARIA ANDREINA MARTE CRUZ	856029
E/2025-18367	20/3/25	ECOANDAR CAÑO HONDO	SERVICIOS DE TRANSPORTE TURÍSTICO POR VIA TERRESTRE O MARÍTIMO, ACTIVIDADES TURÍSTICA Y EVENTOS SOCIALES	VICTOR MANUEL GARCIA BATISTA	856511
E/2025-16781	11/3/25	ECONOMIA MARKET JOSELIN PEREZ	VENTA DE PRODUCTOS ALIMENTARIOS Y BEBIDAS.	JOSELIN PEREZ GUTIERREZ	856322
E/2025-18465	17/3/25	ECONTRUCCIONES	VENTA Y DISTRIBUCIÓN DE MATERIAL GASTABLE DE OFICINA.	CLAUDIO ERNESTO BRITO TOLENTINO	855770
E/2025-19333	20/3/25	ECORECIPH	RECOLECTAR RESIDUOS EMPRESARIALES DE PRODUCTOS QUÍMICOS, DE CONSUMO ALIMENTICIOS Y DEMAS PRODUCTOS QUÍMICOS Y ORGANICOS, EXTRAER MATERIALES RESICLABLES. VENTA DE PRODUCTOS DE CONSUMO DESECHABLES.	ALEJANDRO PERALTA MERCEDES, ROSA ANYELIS HERNANDEZ DE ESCOTO	856404
E/2025-17871	14/3/25	ECOSERVICIOS DOMINICANA	SERVICIOS DE TRANSPORTE TERRESTRE DE PERSONAS Y DE CARGA, SERVICIOS DE SALONES DE BELLEZA Y PELUQUERÍAS, SERVICIOS FINANCIEROS, SERVICIOS EDUCATIVOS Y CULTURALES, VENTA E IMPORTACIÓN DE EQUIPOS MÉDICOS, MATERIALES MÉDICOS, MOBILIARIOS...	ALBERTO JOSE SENIOR MOTA	855396
E/2025-19678	21/3/25	ECOSISTEMA INNOVADOR FINANCIERO INTERNACIONAL ESIFI	GESTIÓN DE FONDO DE INVERSIÓN PARA EL DESARROLLO DE PROYECTOS EMPRESARIALES E INDUSTRIALES	ANGEL OSIRIS PERALTA UCETA	856647
E/2024-62006	20/3/25	ECOTERAPIA AMISTOSA BY ORFELINARD	SERVICIOS DE ALOJAMIENTO, EXCURSIONES ECOTURISTICAS, PRESENTACION DE EXPERIENCIAS Y ACTIVIDADES RECREATIVAS.	ORFELINA MIROLIZA RODRIGUEZ DURAN DE ESPINAL	856497
E/2025-14875	21/3/25	ECOVARILLAS PROFENIX	PRODUCCIÓN, COMPRA, VENTA, COMERCIALIZACIÓN, EXPORTACIÓN, IMPORTACIÓN, MOLINDEA, ALMACENAMIENTO, EXPEDICIÓN, INSTALACIÓN Y CONSTRUCCION EN ESTRUCTURAS METÁLICAS Y VARILLAS DE TODO TIPO.	TITANIO HOLDING, S.A.	856802
E/2025-21297	27/3/25	EDIFICIO LAYAH	PARA NOMBRAR EDIFICIO RESIDENCIAL.	TEOFILA ACOSTA PRADO	857925
E/2025-20814	26/3/25	EDITORIAL HORMIGAS LECTORAS	EDICIÓN, PUBLICACIÓN, DISTRIBUCIÓN Y COMERCIALIZACIÓN DE LIBROS EN FORMATO FÍSICO Y DIGITAL, ABARCANDO GÉNEROS LITERARIOS, ACADÉMICOS, CIENTÍFICOS Y TÉCNICOS.	ANA KAREN PERALTA MORALES	857551
E/2025-20437	25/3/25	EDITORIAL NOCHE VERDE	VENTA, DISTRIBUCIÓN Y EDICIÓN DE LIBROS.	ONEIDA GONZALEZ ZAPATA DE PEREZ	857229
E/2025-19265	19/3/25	EDWIN JUNIOR DECORACIONES PEÑA	SERVICIOS DE DECORACIÓN DE TODO TIPO DE EVENTOS, SERVICIOS DE BUFET, BOCADILLOS, ALQUILERES DE TODO TIPOS DE UTENSILIOS PARA EVENTOS.	EDWIN MIGUEL JIMENEZ	856363
E/2025-19440	20/3/25	EEKTEC	CONSULTORIA EN TECNOLOGÍA, VENTA DE SOFTWARE, CONFECCIÓN Y/O MANUFACTURA DE SOFTWARE, IMPLEMENTACIÓN DE SOFTWARE, VENTA DE EQUIPOS DE TECNOLOGÍA, INSTALACION Y ADMINISTRACION DE REDES INFORMATICAS.	JUAN PABLO ESTRELLA FILPO	856473
E/2025-19157	19/3/25	E-FLY RD	SERVICIOS DE FOTOGRAFÍA Y VIDEOS EN GENERAL, SERVICIOS DE FUMIGACIÓN AÉREA, SERVICIOS DE FOTOGRAFETRÍA, VENTA, COMPRA, IMPORTACIÓN Y EXPORTACIÓN DE DRONES...	CRISTHIAN MARTINEZ, ELIAS EMANUEL MARTINEZ MINAYA	856284
E/2025-18021	14/3/25	EG YOUR SOLUTION	INSTALACIÓN DE SISTEMAS DE ALARMAS DE SEGURIDAD. INSTALACIÓN DE PAPEL TAPIZ. INSTALACIONES DE CARPINTERÍA, HERRERÍA DE OBRA Y ARTÍSTICA (INCL. INSTALACIÓN DE PUERTAS Y VENTANAS...	EDWIN FRANCISCO GABRIEL DE JESUS	855470
E/2025-17605	24/3/25	EK&K MULTISEVICIOS	VENTA DE COMIDA RAPIDA Y BEBIDAS ALCOHILICAS EN GENERAL, ADEMAS DE DECORACIONES DE EVENTOS, CUMPLEAÑOS, BODAS E INTERIORES.	DANELLY DARIZA LIZARDO PAREDES	857114
E/2025-20433	25/3/25	EKYDER GRILL AND BAR	VENTA DE ALIMENTOS Y BEBIDAS.	SCHNEIDER SIMEUS	857227
E/2025-21163	27/3/25	EL ANILLO PRODUCCION	SERVICIO DE PUBLICIDAD, ENTRETENIMIENTO, ORGANIZACION DE TODO TIPOS DE EVENTOS SOCIALES, EMPRESARIALES, CULTURALES Y GUBERNAMENTALES.	CARLOS ALFREDO LOPEZ MARTE, CRISTIAN VENTURA JIMENEZ RODRIGUEZ	857836
E/2025-18264	17/3/25	EL AVE FÉNIX RESTAURANTE & BAR RD	SERVICIOS RESTAURANTE, BAR, BISTRO.	CORAIMA RUBBYS CASTRO OZUNA	855764
E/2025-17610	13/3/25	EL AVE FÉNIX RESTAURANTE & BAR RD	SERVICIOS DE RESTAURANTE, BRUNCH, BAR	CORAIMA RUBBYS CASTRO OZUNA	855184
E/2025-17149	25/3/25	EL AVIZOR CIUDADANO	SERVICIOS DE DIFUSIÓN DE NOTICIAS NACIONALES E INTERNACIONALES MEDIANTE PLATAFORMAS DIGITALES, PERIÓDICO DIGITAL.	MIGUEL AMADO NOVA	857422
E/2025-18778	18/3/25	EL BARCO BOUTIQUE INVERSIONES AJ	VENTA AL POR MENOR DE PRENDAS DE VESTIR, VENTA AL POR MENOR DE ROPAS Y CALZADOS, TIENDAS DE ROPA Y ACCESORIOS, BOUTIQUE. SERVICIO DE PRÉSTAMOS A PERSONAS FÍSICAS Y JURÍDICAS, PRÉSTAMOS CON GARANTÍA PRENDARIAS...	WILTON JIMENEZ CAPELLAN	857443
E/2025-21039	26/3/25	EL CAFÉ DE LOS SÁBADOS PODCAST	CREACIÓN, PRODUCCIÓN, EDICIÓN Y DIFUSIÓN DE CONTENIDO EN FORMATO DE PODCAST Y OTROS MEDIOS DIGITALES. ORGANIZACIÓN DE EVENTOS, ENTREVISTAS Y COLABORACIONES CON FIGURAS RELEVANTES.	KENIA AMARILY LUNA POLANCO	857310
E/2025-18383	17/3/25	EL CAFE DE MAMA CHEA	EMPRESA COMERCIAL Y DE SERVICIOS DEDICADA A OFRECER SERVICIO O VENTA DE CAFÉ Y BOCADILLOS EN GENERAL, DE ESTA MANERA SATISFACER LAS NECESIDADES DE NUESTROS CLIENTES, BRINDÁNDOLES UNA EXPERIENCIA MEMORABLE.	DONAYER JOSUE QUEZADA ROSARIO	856696
E/2025-17228	20/3/25	EL CANDADO DE LOS REYES	SERVICIOS DE PRÉSTAMOS HIPOTECARIOS DE CASAS Y VEHÍCULOS, Y VENTA DE ELECTRODOMÉSTICOS.	YAUDY SANTANA PEGUERO	856597
E/2025-19020	19/3/25	EL CIRCULO: CAP CANA	CENTRO DE ESPARCIMIENTO Y RETIRO DISEÑADO PARA BRINDAR A LOS ADULTOS MAYORES UNA EXPERIENCIA DE VIDA PLENA, RODEADA DE CONFORT, NATURALLEZA Y ATENCIÓN PERSONALIZADA.	CAROLINA LLOBREGAT FERRE	856206
E/2025-17458	20/3/25	EL CLOSET DE ANNORAH & EXCLUSIVIDADES	COMPRA, VENTA Y COMERCIALIZACIÓN DE PRENDAS DE VESTIR NUEVAS Y USADAS, ARTÍCULOS PARA EL HOGAR, PRODUCTOS DE LIMPIEZA, CUIDADO PERSONAL, Y ACCESORIOS DE MODA, INCLUYENDO CARTERAS...	ANNY MARILENNY PEÑA DE OLEO	856481
E/2025-21209	27/3/25	EL CLUB PADEL & TENIS M.R.	OFRECER SERVICIOS PARA LA PRÁCTICA DE PADEL Y TENIS. ESTO INCLUYE CANCHAS, ENTRENADORES, EQUIPOS Y ESPACIOS SOCIALES DONDE LOS JUGADORES PUEдан INTERACTUAR Y APRENDER.	DIONEL ALFREDO MENA PEREZ	857882
E/2025-21102	26/3/25	EL COMEDOR DE DOÑA CANDIDA M.P.	VENDEMOS COMIDA TÍPICA DOMINICANA. TALES COMO ARROZ, CARNE, HABICHUELAS, GUANDULES Y DEMÁS. TAMBIEN VENDEMOS MANGU DE PLÁTANOS VERDES, DE YAUTIA, DE YUCA.	CANDIDA MOSQUEA PERALTA	857796
E/2025-9934	26/3/25	EL CORREDOR CARWASH 44	SERVICIOS DE LAVADO Y MANTENIMIENTO DE TODO TIPO DE VEHÍCULOS, VENTA DE ACCESORIOS Y PRODUCTOS PARA EL MANTENIMIENTO DE TODO TIPO DE VEHÍCULOS.	LUIS RAFAEL MARTINEZ BELLARD	857205
E/2024-49393	8/8/24	EL DIA TV	SERVICIO DE PROGRAMA DE TELEVISIÓN	TELESISTEMA DOMINICANO, S.A.S.	836819
E/2025-17771	20/3/25	EL ENCANTO TROPICAL R.A	NEGOCIO DEDICADO AL EXPENDIO DE BEBIDAS ALCOHÓLICAS.	ALEXANDRA DIONEL MORDAN RAMIREZ	856465
E/2025-18491	17/3/25	EL GRUPO MIO	AGRUPACIÓN MUSICAL.	BASILIO JAVIER	856765
E/2025-19227	19/3/25	EL LIDER LAMINADOS	SERVICIOS DE LAMINADOS Y REPARACION DE TODO TIPO DE CRISTALES.	FABIO EMANUEL HOLGUIN GARCIA	856348
E/2025-18090	19/3/25	EL MERCADO HD DIAZ	IMPORTACIÓN, EXPORTACIÓN, COMPRA Y VENTA DE ALIMENTOS, BEBIDAS, SERVICIOS DE CATERING, IMPORTACIÓN EXPORTACIÓN DE MATERIA PRIMA PARA LA AGRICULTURA, COMPRA Y VENTA DE PRODUCTOS AGRICOLAS.	LUIS MIGUEL DIAZ MATOS	856353

[210] EXPEDIENTE	[220] FECHA	[561] NOMBRE COMERCIAL	[510] ACTIVIDAD	[730] SOLICITANTE	[111] REGISTRO
E/2025-11367	18/3/25	EL MUNDO DE PIKILU RD	IMPORTACIÓN, VENTAS DE ARTÍCULOS Y ROPA DE BEBÉ.	CRISTINA ARISLEYDA DISLA RODRIGUEZ	855924
E/2025-18485	18/3/25	EL PATIO ANDRIELA BAR Y BILLAR	VENTA DE BEBIDAS ALCOHÓLICAS Y ENTRETENIMIENTO.	ANDRIELA URBANO ORTEGA	855778
E/2025-18178	17/3/25	EL PISITO BAR	COMPRA Y VENTA DE BEBIDAS ALCOHÓLICAS	ENMANUEL DE JESUS RODRIGUEZ	855593
E/2025-18839	18/3/25	EL PLANTON HERMANOS REYES	VENTAS, ALQUILER Y REPUESTOS DE PLANTAS ELÉCTRICAS.	RANDY SAMUEL REYES	856050
E/2025-18317	17/3/25	EL PODER MONUMENTAL -PODCAST-	VENTA DE PUBLICIDAD, SERVICIO DE RELACIONES PÚBLICAS, PROGRAMAS RADIALES, TELEVISIVOS, PODCAST, PERIODICOS DIGITALES, SERVICIO DE PROGRAMA RADIAL, TELEVISIÓN, DE DIFUSIÓN DIGITAL....	INOCENCIO ENCARNACION PRADO	855667
E/2025-16525	13/3/25	EL RINCON DE ANDREA	COMPRA Y VENTA DE PRODUCTOS ALIMENTICIOS, AGRÍCOLAS, CARNES, MARISCOS, EMBUTIDOS, PASTA, ESPECIAS, HUEVOS, LECHE, GOLOSINAS, PRODUCTOS DERIVADOS DE LA HARINA, SAL, AZÚCAR, CONDIMENTOS, ACEITES, BEBIDAS...	RONALD ALBERTO RINCON VALLENILLA, MAGNOLIA MERCEDES TAVERAS DE RINCON	855226
E/2025-20067	24/3/25	EL RINCONCITO DE ALTAGRACIA	ELABORACIÓN DE COMIDA PARA HUMANOS Y VENTA DE ALIMENTOS CRUDOS, ELABORACIÓN DE PAN, GALLETAS Y BIZCOCHO.	ALTAGRACIA HERNANDEZ DE JESUS	856931
E/2025-17835	14/3/25	EL RINCONCITO DE LA DOÑA	SERVICIOS DE EXPENDIO DE COMIDAS Y BEBIDAS.	YOSELY MARIA GUZMAN SANCHEZ	855338
E/2025-19726	21/3/25	EL RINCONCITO DE MIS ABUELOS ERMA	SERVICIOS DE AGENCIA DE RECLUTAMIENTO Y SELECCIÓN DE EMPLEADAS DOMÉSTICAS, ENFERMERAS, NIÑERAS PARA CUIDADOS DE ADULTOS MAYORES Y NIÑOS, CHÓFER, SEGURIDAD PRIVADA, COCINERA Y PINTORES.	ALTAGRACIA DE LA ROSA GREEN	856658
E/2025-20349	24/3/25	EL SABOR DEL TAURO	CONFECCION Y VENTA DE PRODUCTOS Y DERIVADOS DE COMIDAS Y BEBIDAS, CENTRO DE DIVERSION, DELICATESSE, RESTAURANT, PIZZERIA, LIQUORE STORE.	FRANCISCO DE JESUS MARTINEZ GONZALEZ	857184
E/2025-16617	13/3/25	EL SABOR DEL TEJAL	PREPARACIÓN Y VENTA DE ALIMENTOS Y BEBIDAS.	MANUEL DE JESUS LABOUR MONTILLA	855208
E/2025-17758	18/3/25	EL SAZON MORILLO M&A	SERVICIOS DE EXPENDIO DE COMIDAS Y BEBIDAS EN ESTABLECIMIENTOS CON SERVICIO DE MESA Y/O EN MOSTRADOR.	ANATASIA TRINIDAD ALCANTARA DURAN	856158
E/2025-18579	18/3/25	EL UNIVERSO DE LAS CARNES	SERVICIOS DE COMPRA Y VENTA DE CARNES AL POR MAYOR Y AL DETALLE.	CELESTE ALTAGRACIA FAMILIA JIMÉNEZ	855844
E/2025-19766	25/3/25	ELECTRICIDAD & AUTOMATIZACION INDUSTRIAL BRITO INDUBRIT	OFRECIMIENTO DE SERVICIOS DE ELECTRICIDAD EN RESIDENCIALES O CONDOMINIOS, EDIFICIOS E INSTITUCIONES PÚBLICAS, CARRETERAS, AVENIDAS O VÍAS DE COMUNICACIÓN, INSTALACIÓN DE PANELES ELÉCTRICOS EN GENERAL...	MARIA ESTEFANY GARCIA BRITO	857242
E/2025-18776	24/3/25	ELECTRICIDAD COMERCIAL GROUP ELECOCRO	SE DEDICARÁ A DIVERSAS ACTIVIDADES COMERCIALES EN EL SECTOR ELÉCTRICO, DESTACÁNDOSE EN LA FABRICACIÓN, IMPORTACIÓN, EXPORTACIÓN Y COMERCIALIZACIÓN DE INSUMOS ESENCIALES PARA LA INDUSTRIA ELECTRICA.	JOSE AMAURY DE JESUS FUERTES DE POOL	857094
E/2025-19230	19/3/25	ELECTRICITY ANT	VENTA AL POR MAYOR DE EQUIPOS Y MATERIALES ELÉCTRICOS	ERISMEL VARGAS DE LA CRUZ	855647
E/2025-17171	21/3/25	ELECTRO M&S AZCONA	VENTA DE ELECTRODOMÉSTICOS Y A OFRECER SERVICIOS DE PRESTAMOS.	XAVIER RAMIREZ AZCONA	856827
E/2025-17644	13/3/25	ELECTRODOMESTICOS PUNCA CANA	COMERCIALIZACIÓN DE ELECTRODOMESTICOS EN GENERAL, AIRES ACONDICIONADOS Y SUS REPUESTOS, ENSERES EN GENERAL DEL HOGAR, TODO TIPO DE ARTÍCULOS ELÉCTRICOS Y ELECTRÓNICOS DEL HOGAR...	JULIO ALEJANDRO TORIBIO DURAN	855225
E/2025-15652	6/3/25	ELECTROMECAÁNICA YANCARLOS	VENTA Y REPARACIONES DE MÁQUINAS ELÉCTRICAS.	ELKIN JAVIER CRUZ ORTIZ	853721
E/2025-21082	26/3/25	ELECTROMOTORS IMEF	IMPORTACION, VENTA COMERCIALIZACION Y DISTRIBUCION DE ELECTRODOMESTICOS EN GENERAL; IMPORTACION, COMERCIALIZACION, VENTA Y DISTRIBUCION DE VEHICULOS ELÉCTRICOS, SCOOTER...	JOHAN JAVIER OLIVAREZ DIAZ	857782
E/2025-16379	10/3/25	ELECTRONOVA	ADQUISICIÓN Y TENENCIA DE BIENES INMUEBLES, COMO TAMBIÉN ADMINISTRACIÓN DE BIENES MUEBLES, TALES COMO ACCIONES, CUOTAS SOCIALES; INVERSIÓN EN PROYECTOS, INMOBILIARIOS; ESTABLECER Y CELEBRAR CUALQUIER ACTO O CONTRATO, OPERACIONES.	FONDO DE INVERSIÓN CERRADO DE DESARROLLO AVANANCED OPORTUNIDADES II , FONDO DE INVERSIÓN CERRADO DE DESARROLLO AVANANCED OPORTUNIDADES III	855894
E/2025-19410	24/3/25	ELEGANT SCENTS ES-GORIS	VENTAS DE FRAGANCIAS	HELIO FRANCIS GORIS PUJOLS	857101
E/2025-21154	27/3/25	ELEKTRIC RACING	IMPORTACIÓN, DISTRIBUCIÓN Y COMERCIALIZACIÓN DE VEHÍCULOS AUTOMOTORES ELÉCTRICOS Y CONVENCIONALES, ASÍ COMO DE REPUESTOS Y ACCESORIOS.	FIDEL VILLALOBOS VILLALPANDO	857829
E/2025-18199	17/3/25	ELEREFRI SOLUTIONS	INSTALACIÓN Y MANTENIMIENTO DE ELECTRICIDAD EN GENERAL Y AIRES ACONDICIONADOS	ANEURYS VASQUEZ CABRERA	855605
E/2025-20948	26/3/25	ELEVAI	RECLUTAMIENTO Y SELECCIÓN DE PERSONAS CON EL PODER Y ASISTENCIA DE LA TECNOLOGÍA.	CLAUDIA ELIZABETH ACEVEDO ROSARIO	857647
E/2025-20047	24/3/25	ELEVEN ESTUDIO CREATIVO	IMPRESIÓN, PUBLICIDAD, DISEÑOS GRÁFICO, IMPRESIÓN, ROTULACIÓN, TRABAJOS DIGITALES, SERIGRAFIA, SUBLIMACIÓN, IMPRESIÓN 3D, PUBLICIDAD, MERCADO, ETC.	JHYMKEURY ALFONSO SANCHEZ HIDALGO , JAVIER BERROA JIMENEZ	856913
E/2025-18300	17/3/25	ELEVER 777	SERVICIO, IMPORTACIÓN, COMERCIO, EXPORTACIÓN, DISTRIBUCIÓN, REPARACIÓN, VENTA Y SERVICIOS DE ALIMENTOS A LAS EMPRESAS EN GENERAL, ASÍ COMO A SUS EMPLEADOS....	ADRIANO ARTAGNAN URIBE THEN	855662
E/2025-20802	26/3/25	ELFOKEINMOBILIARIO.COM	SERVICIOS DE PRODUCCIÓN Y DISTRIBUCIÓN DE PODCAST.	FRANK CHENY NAVARRO RAMOS	857531
E/2025-17088	19/3/25	ELIANA GOMEZ BEAUTY SALON	REALIZACIÓN DE CORTES DE PELO, TÉCNICAS DE COLOR, POSTURA DE KERATINA, VENTAS DE PRODUCTOS PARA EL CUIDADO DEL CABELLO, LAVADO Y SECADO DE PELO.	ELIANA GOMEZ CAPELLAN	856256
E/2025-18860	18/3/25	ELIEZER JEWELRY	COMERCIALIZACION Y VENTA DE JOYAS.	ELIEZER ANTONIO VALENTIN JIMENEZ	856116
E/2025-18257	21/3/25	ELIPLIX EP STORE RD	VENTAS AL POR MAYOR Y DETALLE DE EQUIPOS DE TECNOLOGÍA, CELULARES, TABLET, LAPTOPS, ACCESORIOS, REPARACIONES, DESBLOQUEOS, Y ELECTRODOMÉSTICOS.	ELIESEL GOMEZ SANCHEZ	856700
E/2025-19224	25/3/25	ELITE OPERATOR SERVICES PORTES & MORENO	BRINDAR UN SERVICIO DE TRANSPORTE EFICIENTE, SEGURO Y CONFIABLE, GARANTIZANDO LA SATISFACCIÓN DE NUESTROS CLIENTES A TRAVÉS DE UNA LOGÍSTICA OPTIMIZADA, TECNOLOGÍA INNOVADORA Y UN EQUIPO ALTAMENTE CAPACITADO...	FABIAN ANTONIO PORTES MUESES	857237
E/2025-20159	24/3/25	ELITE STAR TRUCK	SERVICIOS DE TRANSPORTE, FLETES DE CARGA, LOGÍSTICA DE MERCANCIAS Y SERVICIOS DE GRÚAS.	MICHAEL MIGUEL DE JESUS PEÑA	857120
E/2025-17245	21/3/25	ELITE TRANSPORT EPT	SERVICIO DE TRANSPORTE Y MOVILIZACIÓN DE PERSONAS, MOBILIARIOS, MATERIALES DE CONSTRUCCIÓN, MATERIALES GASTABLES Y ALIMENTOS.	EMILY ARGELIA ROA SANCHEZ	855957
E/2025-18459	24/3/25	ELIZA HAIR CENTER EHC	SERVICIOS DE SALÓN DE BELLEZA, PEDICURA, MANICURA, TINTADO DE CEJAS, POSTURA DE PESTAÑAS, Y SERVICIOS DE PELUQUERÍA EN GENERAL.	ELIZABETH LOPEZ DE PICHARDO, JUAN SAMUEL PICHARDO MARTINEZ	856952
E/2025-18933	18/3/25	ELLUS LUXE BEAUTY	VENTA, COMPRA Y DISTRIBUCIÓN DE PRODUCTOS DE BELLEZA, PELO, PIEL Y PEDICURIA, PODOLOGÍA, BRONCEADO ARTIFICIAL, SPA, TERAPIAS ANTIESTRÉS, SERVICIO DE RELAX, Y TODA ACTIVIDAD RELACIONADA CON LA BELLEZA Y EL CUIDADO PERSONAL.	ELLUS VANESSA SULBARAN ROSALES	856139
E/2025-20422	25/3/25	ELOHIM MULTISERVICIOS777	SERVICIOS DE FOTOGRAFÍAS, Y VENTA DE ARTÍCULOS ELÉCTRICOS PARA EL HOGAR.	DANIEL DAVIDSON MASSENAT	857296
E/2025-15418	25/3/25	EMISORA EVANGELIO FFAM	MEDIO DIGITAL, EMISORA DE RADIO, CANAL DE TELEVISIÓN, ESTUDIO DE CREACIÓN DE CONTENIDOS, AGENCIA DE PUBLICIDAD, DIFUSIÓN DEL EVANGELIO, PREDICAS, VIDEOS, CONTENIDOS CRISTIANOS, TRANSMISIÓN DE EVENTOS, ORGANIZACIÓN DE EVENTOS CRISTIANOS.	FRANKLIN FERNANDO ARIAS MARTINEZ	857362
E/2025-19097	19/3/25	EMMANUEL PACA PARIS	SERVICIOS DE VENTA DE PACA, ROPA NUEVA, USADA, ZAPATOS, CARTERAS, ROPA INTERIOR PARA DAMAS, NIÑOS Y CABALLEROS.	FELIPE OCTAVIO CARVAJAL MESA, EMMANUEL ABDON	856255
E/2025-18850	18/3/25	EMPOW BEAUTY STUDIO	SERVICIOS DE MAQUILLAJES, ELABORACION DE PRODUCTOS DE MAQUILLAJES.	CARIDAD PANIAGUA	856062
E/2025-18670	18/3/25	EMPRESA HERMANOS ARVELO	REPARACIÓN DE VEHÍCULOS DE MOTOR; MANTENIMIENTO DE VEHÍCULOS DE MOTOR; VENTA DE REPUESTOS Y ACCESORIOS DE VEHÍCULOS DE MOTOR; VENTA DE LUBRICANTES DE VEHÍCULOS DE MOTOR...	VICENTE ARVELO AMPARO	855920
E/2025-18328	21/3/25	EMPRESAS ASOCIADAS MERCEDES OSA	ADMINISTRACIÓN DE BIENES, ASÍ COMO COMPRA Y VENTA DE INMUEBLES, OFRECER A CLIENTES CONSULTAS Y ASESORÍA SOBRE ENOLOGÍA.	EMPRESAS ASOCIADAS MERCEDES SRL	856781
E/2025-18690	24/3/25	EMPRESAS MÜLLER	PROMOVER, DESARROLLAR E INVERTIR EN EMPRESAS COMERCIALES, IMPORTACIÓN, EXPORTACIÓN, COMPRA, VENTA Y COMERCIALIZACIÓN DE TODO TIPO DE PROVISIONES, ARTÍCULOS DE CONSUMO MASIVO...	KEVIN KURT MULLER MORENO	856917
E/2025-13261	21/3/25	EN ACTUALIDAD 24 HRS	PUBLICIDAD Y MONETIZACIÓN DE CONTENIDOS, VENTA DE ESPACIOS PUBLICITARIOS (BANNERS, POP-UPS, ANUNCIOS EN VIDEO). PUBLICIDAD PROGRAMÁTICA (ADSENSE Y OTRAS REDES), BRANDED CONTENT (CONTENIDO PATROCINADO POR MARCAS).	ANGEL RAFAEL ACOSTA ACOSTA	856684
E/2025-20777	25/3/25	EN LA GRECA	SERVICIOS DE MEDIO DE COMUNICACIÓN Y PUBLICIDAD EN GENERAL EN VIDEOS, PODCAST, RADIO, TV Y MEDIOS DIGITALES.	KARILYN JAELE CUEVAS DIAZ	857543
E/2025-21083	26/3/25	EN3 HERMANOS	PRODUCCIÓN Y EXPORTACIÓN DE PRODUCTOS AGRÍCOLAS, MATERIAS PRIMAS Y ALIMENTOS, IMPORTACIÓN Y EXPORTACIÓN DE ALIMENTOS E INSUMOS AGRÍCOLAS; CATERING, PROVISION DE SERVICIOS DE COMIDA PARA EVENTOS, REUNIONES...	JOHAN JAVIER OLIVAREZ DIAZ	857780
E/2025-20657	25/3/25	ENCAST INGENIERÍA, INMOBILIARIA Y SERVICIOS	SERVICIOS INGENIERÍA CIVIL Y SERVICIOS INMOBILIARIOS; CONSTRUCCIÓN, DESARROLLO, ASESORIA, COMPRA Y VENTA DE PROYECTOS TURÍSTICOS, RESIDENCIALES Y HOTELEROS. COMERCIALIZACIÓN, COMPRA Y VENTA DE INMUEBLE, ALQUILER DE MUEBLES E INMUEBLES...	ANNABEL ENCARNACION MARINEZ, ANA MERCEDES CASTILLO RODRIGUEZ	857408
E/2025-19023	19/3/25	ENÉADA MEDIA	SERVICIO DE CAPACITACIÓN EN EDICIÓN DE AUDIO, EDICIÓN DE FOTOGRAFÍA, EDICIÓN DE VIDEOS, CAPACITACIÓN EN ESTUDIOS DE FACTIBILIDAD, CAPACITACIÓN EN FOTOGRAFÍA, GRABACIÓN DE AUDIO, GRABACIÓN DE VIDEO.	IVAN SALVADOR VERGES CASTRO, ROBERTO MACORNIS FORTUNATO ADAMES	856209
E/2025-12629	14/3/25	ENFOQUE POLITICO CON GICELL PEREZ	SERVICIOS DE PODCAST DE ENTREVISTAS Y COMENTARIOS POLÍTICOS NACIONALES E INTERNACIONALES Y COMENTARIOS SOCIALES.	ANA GICELL PEREZ RAMIREZ	856078
E/2025-18677	18/3/25	E-NOVA ZM	VENTA DE ACCESORIOS PARA CELULARES	MEI ZHUANG	855927
E/2025-17720	13/3/25	ENTERATE CON MARY SIMÉ	REPRESENTACIÓN DE MEDIOS, VENTA DE TIEMPO Y ESPACIOS PARA VARIOS SOLICITANTES DE PUBLICIDAD.	MARINA ANTONIA SIME ROSARIO	855263
E/2025-19165	19/3/25	ENTRE HERMANOS Y AMIGAS	ENTIDAD SIN FINES DE LUCRO DEDICADA A CULTOS EVANGÉLICOS Y EN LAS EMISORAS RADIALES.	FRANCISCO EMILIANO PUELLO ARIAS, ROSA MARITZA PUELLO	856297
E/2025-20860	26/3/25	ENTRE PERIODISTAS	PRODUCCIÓN, CONDUCCIÓN, PROMOCIÓN Y COMERCIALIZACIÓN DE PROGRAMAS DE TELEVISIÓN, RADIO, PLATAFORMAS ELECTRONICAS, REVISTAS, DIARIOS IMPRESOS Y DIGITALES...	WENDY AURORA SANTANA DE FRANJUL	857669
E/2025-7549	19/2/25	ENTREGAS FAST FLND	SERVICIOS DE ENVÍOS Y RECIBO DE PAQUETES, CORRESPONDENCIAS, VALORES (DINERO) DOCUMENTOS. SERVICIOS DE COMERCIO ELECTRÓNICO, VENTA VÍA INTERNET, DE ARTÍCULOS Y SERVICIOS TALES COMO: COMESTIBLES, TELÉFONOS, CELULARES...	NATANAEL DIAZ DIAZ	857224
E/2025-18804	18/3/25	EO PROJECT SERVICES, EOPROSER	ASESORÍA EN GESTIÓN DE PROYECTOS, PLANIFICACIÓN DE PRESUPUESTOS, REPORTES DE CUBICACIÓN Y REVISIÓN DE CRONOGRAMAS; OPTIMIZACIÓN DE EJECUCIÓN DE PROYECTOS, CONSULTORÍA TÉCNICA	JOHANNA ROCIO ESTEVEZ ORTIZ	856016
E/2025-18957	19/3/25	EPQ COURIER	SERVICIOS DE MENSAJERÍA (COURIER).	MARIA DE LOS SANTOS PEREZ MEDRANO	855507
E/2025-16929	20/3/25	EQP INVERSIONES	COMPRA VENTA DE ACCIONES EMPRESARIALES.	JOSE DURA PUJOL	855905
E/2025-15300	5/3/25	EQUIPAMIENTOS Y SOLUCIONES TECNOLÓGICAS DOMINICANAS EQUISOFT	VENTA Y DISTRIBUCIÓN DE EQUIPOS DE TELECOMUNICACIONES INFORMÁTICOS Y DE TELEFONÍA, SERVICIOS DE CONSULTORÍA EN INFORMÁTICA Y SUMINISTRO DE PROGRAMAS DE INFORMÁTICA, DISEÑO Y DESARROLLO DE SOFTWARES...	EQUIPAMIENTOS Y SOLUCIONES TECNOLÓGICAS DOMINICANAS (EQUISOFT), S.R.L. , CHARLIS AMAURIS MARTÍNEZ PÉREZ	855421
E/2025-21292	27/3/25	EQUIPOS Y TRANSPORTE SORIANO NOLASCO	SERVICIOS DE TRANSPORTE DE AGREGADOS, MOVIMIENTOS DE TIERRA, ALQUILER DE CAMIONES Y EQUIPOS AMARILLOS, VENTA DE MATERIALES DE CONSTRUCCIÓN EN GENERAL, TRABAJOS DE CONSTRUCCIÓN, ACERAS, CONTENES Y OTROS AFINES	ROLFI SORIANO NOLASCO	857920
E/2025-18724	18/3/25	ERCMV INVERSIONES	IMPORTACIÓN, DISTRIBUCIÓN, VENTA AL POR MAYOR Y AL DETALLES DE BEBIDAS ALCOHÓLICAS, ENERGIZANTES, GASEOSAS Y AFINES; CUARTO FRIO PARA CERVEZAS	MARIA DEL SOCORRO VALENZUELA SEGURA	855567
E/2025-20536	25/3/25	ES GLOBAL SHIPPING	SERVICIO DE COURIER DE RECEPCIÓN Y ENVÍOS DE PAQUETES.	ESMERLYN SANTANA PADILLA , HECTOR FREDDY SANTANA HERNANDEZ	857313
E/2025-18794	18/3/25	ESCOLASTICX	DESARROLLO, IMPLEMENTACIÓN Y DISTRIBUCIÓN DE SOFTWARE, COMERCIALIZACIÓN, DISTRIBUCIÓN DE EQUIPOS ELECTRÓNICOS, VENTA DE EQUIPOS DE OFICINAS, CONSULTORÍA Y AUDITORÍA DE SOFTWARE...	JUAN ESCOLASTICO REYES	856035
E/2025-14280	19/3/25	ESCOMPANXTER	PROCESAMIENTO, PRODUCCIÓN, IMPORTACIÓN, EXPORTACIÓN Y COMERCIALIZACIÓN DE ALIMENTOS Y BEBIDAS DE TODO TIPO, TANTO CRUDAS COMO COCINADAS O PROCESADAS.	JUAN THOMAS CAMPUSANO GUTIERREZ	856320
E/2025-17647	13/3/25	ESCUELA DE BAILE Y ESTILO STEUIRYS GIL ACADEMY	SE DEDICARÁ DE MANERA PRINCIPAL A ACADEMIA DE BAILE, DANZA, MODELADJE, FOLKLO, REFINAMIENTO, ETIQUETA Y PROTOCOLO, MONTAJES Y DISEÑOS DE EVENTOS ARTÍSTICOS Y ACTIVIDADES SOCIALES...	STEUIRYS GIL MORALES	855213
E/2025-19330	20/3/25	ESCUELA DE BEISBOL Y SOFTBALL ANTONIO VARGAS	ENTIDAD SIN FINES DE LUCRO PARA ORIENTAR, EDUCAR E INTRUIR AL DEPORTE A NIÑOS Y JOVENES.	EVARISTO ANTONIO VARGAS BATISTA	856402
E/2025-18274	20/3/25	ESENCIA VALLE COCINA INDUSTRIAL	SERVICIO DE CATERING, COCINA INDUSTRIAL, ALIMENTOS CRUDOS Y COCIDOS.	JAYLIN SYDNEY PIÑA BELLO	856416
E/2025-19808	21/3/25	ESMERLI ALTA COSTURA R.P.	DISEÑAMOS Y CREAMOS TODO TIPO DE ROPA COMO BLUSAS, PANTALONES DE VESTIR, CHAQUETAS, FALDAS Y VESTIDOS, TAMBIEN CONFECCIONAMOS UNIFORMES PARA MEDICOS, ENFERMERAS, PROFESORES, ETC.	RAUL ESMERLI PEÑA RAMIREZ	856743
E/2025-21072	26/3/25	ESPACIO DE CAPACITACIÓN, PENSAMIENTO CRITICO Y EMPODERAMIENTO JUVENIL - ESCAPE	ORGANIZACIÓN SIN FINES DE LUCRO PARA LA CAPACITACIÓN, PENSAMIENTO CRITICO Y EMPODERAMIENTO JUVENIL.	WILSON JEAN	857777
E/2025-18901	18/3/25	ESPAKON	IMPORTACION DE PRODUCTOS FERRETEROS Y AFINES. VENTA AL POR MAYOR Y AL DETALLE DE PRODUCTOS FERRETEROS Y AFINES.REPARACIÓN DE MAQUINARIA.	AMAURY RAFAEL VASQUEZ REYNOSO	856115
E/2025-20455	25/3/25	ESPIRAL CONSULTING	OFRECER UNA GAMA COMPLETA DE SERVICIOS PROFESIONALES Y DE APOYO A EMPRESAS, AUTÓNOMOS Y PARTICULARES. NOS ESPECIALIZAMOS EN LA GESTIÓN DE PROYECTOS, LA COORDINACIÓN DE EXPERTOS Y LA PROVISIÓN DE SOLUCIONES PERSONALIZADAS A TRAVÉS DE UNA PLATAFORMA DIGITAL .	FRANCHELY LUGO MARTINEZ	857248
E/2025-11088	18/3/25	ESPIRITU GARCIA CONSULTORES & ASOCIADOS	SERVICIOS DE ASESORIA FINANCIERA, ASESORIA FISCAL, AUDITORIA FINANCIERA, BOOKKEEPING, ASESORIA DE NEGOCIOS, SERVICIOS DE ADMINISTRACIÓN, CONTABILIDAD, SERVICIOS LEGALES...	FÉLIX JOSIAS ESPIRITU GARCIA	857710
E/2025-18862	24/3/25	ESPIRITUSANTO HIDALGO ASESORES	SERVICIOS DE CORREDORES DE SEGUROS	ERIDANIA ESPIRITUSANTO HIDALGO	857171
E/2025-18458	17/3/25	ESTÉTICA Y SPA ROSA ANGELA CASTILLO	CENTRO DE CUIDADO PERSONAL, TERAPIA DE MASAJES RELAJANTES MUSCULAR, PIEDRA CALIENTE Y CUIDADO DE LA PIEL CORPORAL Y FACIAL.	ROSA ANGELA CASTILLO ROBLES	855758
E/2025-18696	25/3/25	ESTGER BISTRO	PREPARACIÓN Y VENTA DE COMIDA, CASA DE COMIDA PARA LLEVAR, ENTREGA KITS, COMIDA CRUDA.	ESTEPHANIE GERMOSEN DE DIAZ	857326
E/2025-21053	26/3/25	ESTILISIMA	CENTRO DE ESTÉTICA, PELUQUERÍA, ESTILISMO DE CEJAS, PESTAÑAS Y UÑAS	DAYI DAYRE MORALES CASTILLO	857745
E/2025-16818	25/3/25	ESTRATEGIA DE PRENSA EN TV CON LOS PERIODISTAS MIGUEL, PABLO Y RADAMES	EMPRESA DE COMUNICACIÓN GENERAL,PRENSA EN TV Y REDES SOCIALES.	MIGUEL CUEVAS SALDAÑA, PABLO JOSE RODRIGUEZ UBIEIRA, RADAMES RODRIGUEZ TAVERAS	857410
E/2025-17830	14/3/25	ESTUDIOS QUITASUEÑOS	PRODUCCIÓN Y REALIZACIÓN DE PELÍCULAS.	ÁNGEL ALBERTO MUÑOZ PATÍN	855332
E/2025-14164	17/3/25	ETERNAL MANE BY FRANCELIS BELTRES	SERVICIOS DE ELABORACIÓN, PRODUCCIÓN Y DISTRIBUCIÓN DE PRODUCTOS ELABORADOS A BASE DE INGREDIENTES ORGANICOS Y NATURALES PARA EL CUIDADO CAPILAR CON UNA GAMA DE ARTÍCULOS COMO SHAMPOO.	FRANCELIS BELTRE MEJIA	857049
E/2025-20770	25/3/25	EUDIS EL INVENCIBLE	SERVICIOS DE PRODUCCIÓN, GRABACIÓN, PROMOCIÓN Y REPRODUCCIONES ARTÍSTICAS, VENTAS DE CD DE TODOS LOS GÉNEROS MUSICALES, EVENTOS MUSICALES, CONCIERTOS Y VIDEO MUSICALES.	EUDIS ALCANTARA VALDEZ	857508

[210] EXPEDIENTE	[220] FECHA	[561] NOMBRE COMERCIAL	[510] ACTIVIDAD	[730] SOLICITANTE	[111] REGISTRO
E/2025-18481	17/3/25	EVELIN MARTINEZ REAL ESTATE	SERVICIOS INMOBILIARIOS REALIZADOS A CAMBIO DE UNA RETRIBUCIÓN O POR CONTRATA INCLUIDO COMPRA, VENTA, ALQUILER, REMATE, TASACIÓN, ADMINISTRACIÓN DE INMUEBLES Y OTROS SERVICIOS AFINES.	EVELIN ALTAGRACIA MARTINEZ GARCIA	855777
E/2025-20223	24/3/25	EVENTOS THE WORLD ORTIZ	SERVICIOS DE ORGANIZAR EVENTOS EN GENERAL TALES COMO FAMILIARES, Y PROGRAMAR ACTIVIDADES RECREATIVAS, EDUCATIVAS Y EMPRESARIALES Y BODA, CUMPLEAÑOS, FOTOGRAFÍA, DECORACIONES, GRABACIONES...	RAYMUNDO ORTIZ BAUTISTA	857061
E/2025-20851	26/3/25	EVENTS MIXYSIP	SERVICIO DE COCTELERÍA CON Y SIN ALCOHOL, VENTA Y DISTRIBUCIÓN DE BEBIDAS CON Y SIN ALCOHOL SERVICIO DE BARRAS MÓVIL, COMPRA Y VENTA DE INSUMOS Y EQUIPOS DE BAR Y RESTAURANTE, CATERING Y BUFETS.	MARIA ALEJANDRA RUIZ PEREZ	857583
E/2025-17964	24/3/25	EVER MOTORS	COMPRA, VENTAS E IMPORTACIONES DE MOTORES Y PASOLAS.	JOHN NEURY MORENO AQUINO	857127
E/2025-18069	14/3/25	EVERGY RD	IMPORTACION, COMPRA Y VENTA DE PANELES SOLARES, INVERSORES, BATERIAS, BOMBAS Y CALENTADORES SOLARES, MATERIALES ELECTRICOS Y ALUMINIO GALVANIZADO, INSTALACION Y MANTENIMIENTO DE SISTEMAS FOTOVOLTAICOS	LEONARDO DIAZ MEJIA	855522
E/2025-17995	21/3/25	EVERLISS RUTH	PRESENTACIONES Y REPRESENTACIONES ARTÍSTICA, ORGANIZACIÓN DE EVENTOS E INTERPRETACIÓN DE GÉNEROS MUSICALES Y COMPOSITORA.	NANCY EVELIN COLLADO PEÑA DE CEPEDA	856726
E/2025-18202	17/3/25	EVETENDENCIA LUXE EMPIRE	CONFECCION Y VENTA DE CHACABANAS Y PRENDAS DE VESTIR	EVELYN MARGARITA MALDONADO DE JESUS	855606
E/2025-15931	21/3/25	EVOCYCLINGRD	DISÑO, FABRICACIÓN, COMERCIALIZACIÓN Y DISTRIBUCIÓN DE ROPA DE CICLISMO, TANTO AL POR MAYOR COMO AL POR MENOR, INCLUYENDO VENTAS A TRAVÉS DE COMERCIO ELECTRÓNICO.	ÁMBAR YASLIN SANTANA MERCEDES	856020
E/2025-20886	26/3/25	ÉVORA LUXE	VENDER Y PERSONALIZAR JOYAS DE MATERIAL PLATA 925 Y RODIO CON BAÑOS DE ORO 18K Y 24K.	NELSY NAISET RAMÍREZ ROMERO	857609
E/2025-20430	25/3/25	EXCELENCIA INNOVADORA BREZALUT	SERVICIOS DE CONFECCIÓN Y VENTA DE ROPA.	JHOANE BREZALUT	857222
E/2025-21166	27/3/25	EXCELLENCE HOSPITALITY EDUCATION (EHE)	SERVICIOS DE ENTRENAMIENTO, EDUCACIÓN CONTINUA Y ASESORÍA A EMPRESAS DE SERVICIOS, HOTELES Y TURISMO.	MARCIA PATRICIA ISA NADAL	857840
E/2025-18557	18/3/25	EXODIA	COMERCIALIZA, FABRICA, DISTRIBUYE, REPRESENTA, IMPORTA Y EXPORTA PROVISIONES ALIMENTICIAS; BEBIDAS, FRUTAS, VEGETALES CARNES, CONSERVAS, ENLATADOS, COMBUSTIBLES, COSMÉTICOS...	JOAN MANUEL SENRA OSSER	856586
E/2025-19469	20/3/25	EXPERIENCIA ECOTURÍSTICA DESCUBRIENDO CACIQUE Y MOCIÓN DOÑAMECHI	SERVICIOS DE EXCURSIONES ECOTURISTICAS, PRESENTACION DE EXPERIENCIAS Y ACTIVIDADES RECREATIVAS.	CANDIDA MERCEDES CASTILLO REYES, JUAN MANUEL SALCEDO TAVAREZ, JUNIOR DE JESUS PERALTA DURAN, ORFELINA MIROLIZA RODRIGUEZ DURAN DE ESPINAL	856501
E/2025-21042	26/3/25	EXPORTADORA YONATTAN	EXPORTADORES DE FRUTAS Y VEGETALES VARIADOS Y COMESTIBLES SECOS VARIADOS.	YONATTAN GARCIA	857766
E/2025-18250	17/3/25	EXTRACORP SERVICES	SERVICIOS RELACIONADOS CON LA SALUD HUMANA.	FRADWIKIGNS VARGAS REYES	855638
E/2025-12297	13/3/25	FABRICA DE BOMPER SALAZAR JAS	FABRICACIÓN, REPARACIÓN, COMPRA Y VENTA DE BOMPERS PARA VEHICULOS DE MOTOR	JOSE ANTONIO SALAZAR TORRES	855206
E/2025-19844	21/3/25	FABRICA PVC FUNJA	IMPORTACIÓN DE PVC, CARBONATO, VIDRIO, ROLLO GARBANIZADO.	YABO GUO	856773
E/2025-19852	21/3/25	FABRICA PVC HONYA	IMPORTACIÓN DE PVC, CARBONATO, VIDRIO, ROLLO GARBANIZADO, ETC.	HONGDE YAO	856776
E/2025-19845	21/3/25	FABRICA PVC Y CRISTALES LVNGOIN	IMPORTACIÓN DE PVC, CARBONATO, VIDRIO, ROLLO GARBANIZADO.	SUQIN ZHENG	856783
E/2025-18742	18/3/25	FABULOSA0321	VENTA DE ROPAS EN GENERAL.	YUDERSI CANARIO DE OLEO	855972
E/2025-15838	17/3/25	FARMA SUR VITAL DM	COMPRA Y VENTA DE MEDICAMENTOS.	DOMINIC MELINE ACOSTA DOMINICI	855802
E/2025-18373	17/3/25	FARMACIA DILSYS	NUUESTRA ACTIVIDAD COMERCIAL ABARCA LA VENTA DE MEDICAMENTOS, PRODUCTOS DE SALUD, ARTÍCULOS DE CUIDADO PERSONAL, ASÍ COMO BISUTERÍA Y ACCESORIOS.	YELENA AIDÉ CONSUÉGRA ACOSTA	855713
E/2025-18270	17/3/25	FARMACIA LA OPCIÓN	VENTA AL POR MENOR DE MEDICAMENTOS Y PRODUCTOS DE FARMACIAS Y AFINES.	ANTONIO NOEL RUVIERA MATOS	855646
E/2025-17994	14/3/25	FARMACIA LOS MELONES II	COMPRA Y VENTA DE MEDICAMENTOS EN GENERAL.	FARMACIA LOS MELONES, S.R.L.	855451
E/2025-16023	17/3/25	FARMACIA NEITHAN	VENTA DE MEDICAMENTOS.	VILEISIS MARISOL BATISTA CIPRIAN	855661
E/2025-13865	24/3/25	FARMACIA PALOMINO	DISTRIBUCION, COMPRA Y VENTA DE PRODUCTOS FARMACÉUTICOS.	OMAR ANTONIO DIAZ PERDOMO	857259
E/2025-20891	26/3/25	FARMACIA VISTA AL VALLE	DISTRIBUCIÓN Y COMERCIALIZACIÓN DE PRODUCTOS FARMACÉUTICOS, MATERIAL GASTABLE MEDICO E INSUMOS MÉDICOS, Y ASÍ COMO CUALQUIER OTRO PRODUCTO QUE TENGA RELACIÓN CON EL ÁREA DE FARMACIA.	FARMACIA VISTA AL VALLE SRL...	857613
E/2025-18446	17/3/25	FARMACIA YISBETH	VENTA, COMERCIALIZACION Y DISTRIBUCION DE PRODUCTOS FARMACEUTICOS EN GENERAL.	YIKAURYS NOEMI ULLOA DE CASTILLO	855745
E/2025-18919	18/3/25	FARMACIA ZOE	VENTA Y COMERCIALIZACIÓN DE PRODUCTOS FARMACÉUTICOS Y MISCELÁNEOS.	ZOILA MARIA BENITEZ ACEVEDO	856127
E/2025-14454	20/3/25	FARMS HNOS GUILLÉN	VENTA Y DISTRIBUCIÓN DE ANIMALES GANADEROS, SERVICIOS GANADEROS VENTA Y DISTRACCIÓN DE PRODUCTOS AGROPECUARIOS, SERVICIOS VETERINARIOS, PRODUCTOS VETERINARIOS, SERVICIOS DE FUMIGACIÓN DE CULTIVOS.	FRANCISCO RAMÓN GUILLÉN PERALTA, ROBINSON TOMAS GUILLÉN PERALTA	856379
E/2025-16690	14/3/25	FASHION & VARIEDADES BY DAHIANA CEBALLO	VENTA DE ROPAS Y ACCESORIOS PARA DAMAS.	DAHIANA CEBALLO CONTRERAS	855426
E/2025-20338	27/3/25	FASS FACTORY SEWING SUPPLIES	VENTA DE MAQUINAS INDUSTRIALES PARA CONFECCIÓN TEXTIL, PARTES INDUSTRIALES, LUBRICANTES, TELAS, ACEITES INDUSTRIALES, AGUJAS Y TODO TIPO DE MATERIALES Y ACCESORIOS PARA COSTURA.	ANSELMO DE JESUS MERCADO REYES	857867
E/2025-19912	21/3/25	FAV EUROPEAN CABINETS	FABRICACIÓN DE GABINETES, PUERTAS Y MUEBLES, REVESTIMIENTOS DE INTERIORES DE APARTAMENTOS EN MADERA.	RAFAELA ALEXANDRINA VALERIO, FRANKLIN ANDRÉS VALERIO	856163
E/2025-19716	21/3/25	FBG ELITE INVESTMENTS	SERVICIOS DE MICROFINANZAS.	FERNANDO JOSE BURDIER GONZALEZ	856657
E/2025-20314	24/3/25	FDP FIGARO DESING PRODUCTION	FABRICACIÓN, VENTA Y COMERCIALIZACIÓN DE MUEBLES Y LÁMPARAS ARTESANALES.	GASTON MITCHEL JERRY FIGARO	857135
E/2025-20333	24/3/25	FDR CONSULTING	ASESORIAS FINANCIERA, CONTABLE, ADMINISTRATIVA, TRIBUTARIA, IMPOSITIVA Y AUDITORIAS.	FRANCISCO DEL ROSARIO NUÑEZ	857143
E/2025-20815	26/3/25	FEBRILLET LOUNGE AND CAR WASH	OFRECER SERVICIOS DE LAVADO Y MANTENIMIENTO DE VEHÍCULOS, ASÍ COMO ESPACIOS DE RECREACIÓN. CAR WASH: LAVADO DE AUTOS, LAVADO A PRESIÓN, ENGRASE, SOPLETE CON GRAFITO, LAVADO ASPIRADO...	ROVINSON ABRAHAN FEBRILLET MARTINEZ	857550
E/2025-18902	21/3/25	FELIX JOSE FRIAS - PINTURAS	SERVICIOS DE PINTURAS EN GENERAL E INDUSTRIAL Y MANTENIMIENTO DE EDIFICACIONES, NAVES Y AFINES.	FELIX JOSE FRIAS LARA	856845
E/2025-19496	20/3/25	FENIX BOOST DIGITAL	FÉNIX BOOST DIGITAL ES UNA EMPRESA ESPECIALIZADA EN EL MANEJO ESTRATÉGICO DE REDES SOCIALES, LA CREACIÓN DE CONTENIDOS DIGITALES INNOVADORES Y LA VENTA DE EQUIPOS ELECTRÓNICOS COMO PCS, LAPTOPS Y OTROS DISPOSITIVOS TECNOLÓGICOS.	YEISON ANTONY SERRATA REYNA	856520
E/2025-21167	27/3/25	FERNANDEZ & SANTIAGO TECH	FABRICACIÓN, VENTA, DISTRIBUCIÓN, IMPORTACIÓN Y EXPORTACIÓN DE TODO TIPO DE EQUIPOS ELECTRÓNICOS.	JUAN ZACARIAS FERNANDEZ ZAPATA	857849
E/2025-20345	24/3/25	FERNANDO M&R CONSTRUCTOR	SERVICIOS DE MANOS DE OBRA PARA LA REALIZACIÓN DE TRABAJOS DE ALBAÑILERÍA, YESEROS, PISEROS, SUPERVISIONES, CARPINTEROS, ELECTRICISTAS, PLOMEROS, TERMINADORES, INSTALADOR DE CIELO RAZO, Y PROVEER TODAS MANOS DE OBRAS...	FERNANDO MARTE ROBLES	857163
E/2025-17408	18/3/25	FERREAGRO MIOSEURY	COMPRA Y VENTA DE PRODUCTOS VETERINARIOS FERTILIZANTES PRODUCTOS FERRETEROS TALES COMO: CEMENTO, VARILLA, PIEZA PVC, BLOCK, ARENA, BOMBILLO, CANDADO, ALAMBRE, MALLA, INODORO, LLAVE DE PASO, LLAVE DE FREGADERO, LLAVE DE BAÑO...	OSCAR OMAR ANGELES SOSA	856024
E/2025-18467	20/3/25	FERREDEPOT ABIS A.A	COMPRA Y VENTA DE TODO TIPO DE ARTÍCULOS FERRETEROS, MADERA, ARTÍCULOS ELÉCTRICOS, PINTURAS, Y TODO LO RELACIONADO CON LA ACTIVIDAD COMERCIAL.	JOSE MANUEL BISONO NUÑEZ	856490
E/2025-16835	21/3/25	FERRETERIA ANA LUCIA	*COMPRA Y VENTA, IMPORTACIÓN Y EXPORTACIÓN DE MATERIALES DE CONSTRUCCIÓN EN GENERAL, MATERIALES ELÉCTRICOS, PLOMERÍA, CONSTRUCCIONES Y EQUIPOS DE INGENIERÍA EN GENERAL...	PAUL NICOLAS MONTERO MEJIA	856852
E/2025-12180	13/3/25	FERRETERIA DTL-ELECTRIC-K	VENTA DE ARTÍCULOS DE FERRETERÍA, PINTURAS, PRODUCTOS DE VIDRIO, EQUIPOS Y MATERIALES ELECTRICOS.	RICARDY DUARTE DUARTE	855203
E/2025-16864	20/3/25	FERRETERIA JOEL Y CARLOS	VENTA DE ARTÍCULOS FERRETEROS AL POR MAYOR Y AL DETALLE	CARLOS NOEL LEON LAMIS	856387
E/2025-19421	20/3/25	FERRETERIA LDM	VENTAS DE ARTÍCULOS FERRETEROS AL POR MAYOR Y DETALLE	DEIVI JOSE MOTA DIAZ, ANA DEISY ROSARIO DE SMITH	856460
E/2025-17825	14/3/25	FERRETERIA LEOPERDOMO	VENTAS AL POR MENOR DE ARTÍCULOS PARA LA CONSTRUCCIÓN.	LEONARDO PERDOMO NUÑEZ	855335
E/2025-15863	20/3/25	FERRETERIA NAVIKE	VENTA DE AGREGADOS Y ARTÍCULOS FERRETEROS EN GENERAL.	EDWIN REYES NUÑEZ, KEYSI BORG ZORRILLA DE REYES	856081
E/2025-18837	18/3/25	FERRETERIA PEÑA LIZ	VENTA DE TODO TIPO DE ARTICULO Y MATERIAL DE CONSTRUCCION, PINTURA, HERRAMIENTAS.	JONNY MANUEL PEÑA FRANCO, OMAR BLANDINO PEÑA FRANCO, PORFIRIO ANTONIO ESPINAL LIZ	856058
E/2020-1466	17/3/25	FERRETERIA TOTAL FT	DESARROLLO DEL NEGOCIO DE FERRETERIA Y TODAS LAS ACTIVIDADES RELACIONADAS DIRECTA O INDIRECTAMENTE QUE DICHO NEGOCIO CONLLEVA, COMPRA, VENTA, IMPORTACIÓN, EXPORTACIÓN Y DISTRIBUCIÓN DE PRODUCTOS FERRETEROS...	HORMIGONES FRONTERIZO, S. R. L.	855562
E/2025-18887	18/3/25	FERREY ARTES	SERVICIO DE APLICACIÓN DE PINTURA EN GENERAL, ARTES DIBUJO Y PINTURA.	FERREY ANTONIO MARTINEZ PERDOMO	856100
E/2025-19167	19/3/25	FEXAL CONSTRUCTORA	SERVICIOS DE CONSTRUCCIÓN Y DESARROLLO DE PROYECTOS, COMERCIALIZACIÓN, COMPRA Y VENTA DE INMUEBLES, GESTIÓN Y DESARROLLO DE PROYECTOS INMOBILIARIOS, PRÉSTAMOS HIPOTECARIOS...	LUIGI ANTONIO ALBANO GARCIA, KATHERINE GISSELLE FERNANDEZ MARTINEZ	856293
E/2025-19062	19/3/25	FF WARELOGISTICS SOLUTIONS	TRANSPORTE DE MERCANCIAS, LOGISTICA, ALMACENAMIENTO, GESTIÓN DE INVENTARIO, DISTRIBUCIÓN, MANEJO DE MATERIALES Y GESTIÓN DE CADENA DE SUMINISTRO.	FLORENCIO FERNANDEZ LUNA	856236
E/2025-18155	19/3/25	FFF: FAIRFASTFLOW	VENTA Y DISTRIBUCIÓN EN LA REP. DOM. Y EN EL EXTRANJERO, DE PRODUCTOS DE MATERIALES DE CONSTRUCCIÓN, IMPORTAR CUALQUIER TIPO DE COMPONENTE Y AGREGADO PARA LA FABRICACIÓN DE DICHS PRODUCTOS EN EL PAÍS...	FERNANDO ARTURO FADUL NUÑEZ	856326
E/2025-18424	17/3/25	FFMM ROMANA GROUP	SERVICIOS DE ADMINISTRACIÓN DE RESTAURANTES, VENTA DE ALIMENTOS Y BEBIDAS.	MARCO RAVAGNANI	855737
E/2025-18433	17/3/25	FGYJ CONSULTING	OBTENCIÓN Y DOTACIÓN DE PERSONAL, SELECCIÓN DE PERSONAL, RECLUTAMIENTO, GESTIÓN Y DESARROLLO HUMANO.	FREDERICK JUNIOR MARTIS PEREZ, MAYRA ELIZABETH URBAEZ SANTANA	855742
E/2025-19156	19/3/25	FHD FUMIGADORAS Y MAS	SERVICIOS DE FUMIGACIONES, LIMPIEZA DE JARDINES, PODAR LOS JARDINES.	BARTOLO HEREDIA BIDO	856294
E/2025-19293	24/3/25	FIBER BLUE DOMINICANA	VENTA DE SERVICIOS DE TELECOMUNICACIONES (INTERNET, VOIP E IPTV).	JOSE DAVID REYES RAMIREZ	856959
E/2025-12908	13/3/25	FIMEM RD CARGO & SERVICES	SERVICIOS MÚLTIPLES DE COURIER, LOGÍSTICA, MANEJO DE CARGAS AÉREAS Y MARÍTIMAS.	JUAN CARLOS FIGUEROE DIAZ, PABLO ALEXANDER MEDINA FELIZ	855232
E/2025-21044	26/3/25	FIMERD CARGO & SERVICES	SERVICIOS MÚLTIPLES DE COURIER, LOGÍSTICA, MANEJO DE CARGAS AÉREAS Y MARÍTIMAS.	PABLO ALEXANDER MEDINA FELIZ, JUAN CARLOS FIGUEROE DIAZ	857728
E/2025-18665	21/3/25	FINANCIERA DE LA CRUZ J&M	SERVICIOS DE PRESTAMOS.	MALVIN DE LA CRUZ, JOAN MANUEL POLANCO CONCEPCION	856683
E/2025-17742	13/3/25	FINCA DELANOY BATISTA	SIEMBRA, COSECHA Y COMERCIALIZACIÓN DE PRODUCTOS AGRÍCOLAS.	DELANOY DEL ROSARIO BATISTA	855284
E/2025-20393	25/3/25	FINTERAES	SERVICIOS DE AGROINDUSTRIA, SERVICIOS AGROPECUARIOS, SERVICIOS FINANCIEROS.	ESMERALDO MANZUETA RODRIGUEZ	857318
E/2025-19149	19/3/25	FIVERSALUD	VENTA, PROMOCIÓN DE SEGUROS DE SALUD DE CONFORMIDAD CON LAS DISPOSICIONES DE LA LEY GENERAL DE SALUD Y SUPERINTENDENCIA DE SALUD Y RIESGOS LABORALES.	LEOPOLDO DE LA TRINIDAD CACHUTT ARROYO	856277
E/2025-17607	13/3/25	FIRESTOP	VENTA DE EQUIPOS DE EXTINCIÓN DE INCENDIOS, INSTALACIÓN DE SISTEMAS DE PROTECCIÓN CONTRA INCENDIOS, MANTENIMIENTO Y REVISIÓN DE EQUIPOS DE EXTINCIÓN DE INCENDIOS, CONSULTORÍA, ASESORAMIENTO...	GREGORY JOEL DE OLEO FRAGOSO, FELIX JAVIER RODRIGUEZ ROQUE	855180
E/2025-18139	17/3/25	FIVE MILES	AGENCIA DE MARKETING Y PRODUCCIÓN.	CHERIF ENTERPRISE, S.R.L	855578
E/2025-15561	18/3/25	FIX EXPRESS BY XAVIER	SERVICIOS TÉCNICOS ELECTRICOS DEL HOGAR, LIMPIEZA DE TODO TIPO DE MUEBLES DE OFICINA Y HOGAR SERVICIOS DE PLOMERIA EN GENERAL.	EDWAR XAVIER FELIZ ORTIZ	856041
E/2025-17761	13/3/25	FLATINDO MAXIMA DEL FLOW	VENTAS DE ROPA PARA DAMAS, CABALLEROS Y NIÑOS	HARLON ARISMENDY CARMONA	855291
E/2025-19465	20/3/25	FLAVEN	SERVICIOS DE CONTABILIDAD, SERVICIOS LEGALES, INMOBILIARIOS, LICITACIONES, RESTAURANTES Y CATERING Y COMERCIALIZACION DE ALIMENTOS CRUDOS Y COCIDOS...	ANYA GISSEL APONTE VALLEJO	856493
E/2025-20468	25/3/25	FLEXILOAN	SERVICIOS DE REALIZACIÓN DE PRÉSTAMOS PERSONALES, HIPOTECARIOS, PRÉSTAMOS TIPO SAN Y FINANCIAMIENTOS DE TODO TIPO	JESUS SIXTO OLIVO GUZMAN	857266
E/2025-21136	27/3/25	FLIPSMART	TENENCIA DE INMUEBLES.	YOMARY URBAEZ TORRES	857819
E/2025-20423	25/3/25	FLOFLO'S	VENTA DE JOYAS, ALIMENTOS Y SERVICIOS DE BELLEZA PARA EL CABELLO.	FLORIANE FLORIAL	857223
E/2025-16106	13/3/25	FLORIDA SUITES	SERVICIOS DE HOSPEDAJE Y RENTA DE SALONES	PLAZA FLORIDA, S.R.L.	855189
E/2025-17353	12/3/25	FLUYENDO SE INFLUYE	FLUYENDO SE INFLUYE ES UN PROGRAMA CON UN ENFOQUE TOTALMENTE DIGITAL QUE BUCA IMPACTAR DE FORMA POSITIVA A LA SOCIEDAD, CREANDO UN CONTENIDO EDUCATIVO DE APOORTE SOCIAL...	YAEI EURIPEDES DELGADO GONZALEZ	855683
E/2025-19644	21/3/25	FOCUS-IN	SERVICIOS DE PSICOLOGÍA CLÍNICA, CHARLAS, CONFERENCIAS Y TALLERES	ELVIRA MARTINEZ SANCHEZ	856623
E/2025-18573	18/3/25	FOKE-INMOBILIARIO.CO	SERVICIOS DE PRODUCCIÓN Y DISTRIBUCIÓN DE PODCAST.	FRANK CHENY NAVARRO RAMOS	855834
E/2025-16166	26/3/25	FONDO DE INVERSIONES - PROYECTO DE COCOS, AGUACATES, LIMONES, MANGOS, MONTE AGUILAR FIPROCALAMO	EXPLOTACIÓN AGRÍCOLA DE COCOS, AGUACATES, MANGOS, ENTRE OTRAS FRUTAS Y VERDURAS, ASÍ COMO LA VENTA, COMERCIALIZACIÓN, EXPORTACIÓN E IMPORTACIÓN DE DICHS PRODUCTOS Y CUALQUIER OTRA ACTIVIDAD LIGADA A ELLO.	ABRAHAM HENRIQUEZ	857747
E/2025-20420	25/3/25	FORWARD-IMPACT TRANSLATION & INTERPRETATION	SERVICIOS DE TRADUCCIÓN E INTERPRETACIÓN	CARL STEEVE NOEL	857220
E/2025-21105	26/3/25	FOTOPOP	PRESTACIÓN DE SERVICIOS DE FOTOGRAFIA Y VIDEO A TRAVÉS DE CABINAS FOTOGRAFICAS (PHOTOBOOTHOS), INCLUYENDO CABINAS FIJAS EN ESTABLECIMIENTOS COMERCIALES Y SERVICIOS PARA EVENTOS SOCIALES...	HAIEN FENG ZHENG	857797
E/2025-18286	20/3/25	FRANCO ESPINAL INVERSIONES	VENTA DE PRODUCTOS DE BELLEZA PARA EL CABELLO, CUERPO, ROSTRO, UÑAS.	FRANCIS HERMINIA ESPINAL ACOSTA	856410
E/2025-16903	14/3/25	FRANK F BURGUER	RESTAURANTES DE COMIDA RÁPIDA Y FAST FOOD, FOOD TRUCK.	JOSE FRANCISCO DILONE RODRIGUEZ, MARLENY STEPHANY MARTINEZ DE DILONE	855463
E/2025-12325	21/2/25	FRANK GRUA	SERVICIO DE GRUAS Y AUXILIO MECÁNICO DE TODO TIPO DE VEHÍCULOS, TRASLADO Y AUXILIO DE MAQUINARIAS, EQUIPOS Y PLANTAS.	FRANK GRUA, S.R.L.	856836
E/2025-18265	17/3/25	FRANK ROSE PRODUCTIONS	PRODUCCIÓN DE EVENTOS DE ENTRETENIMIENTO, EVENTOS ARTÍSTICOS, MUSICALES, FILMACIÓN DE VIDEOS, CORTOMETRAJES.	DANKO SAMUEL DURAN GUILAMO	855640
E/2025-18124	17/3/25	FRAYPE FIBRA DE VIDRIOS	ELABORACIÓN MUEBLE DE FIBRA DE VIDRIO, CONFECCIONES DE COJINES, ELABORACIÓN DE TODO TIPO DE ARTÍCULOS EN FIBRAS DE VIDRIO, VENTAS DE CONCHAS, IMPORTADOR Y EXPORTADOR DE MUEBLES DE FIBRAS...	TUILLI YINET PEÑA RODRIGUEZ, REYNI FRIAS	855542
E/2025-21104	26/3/25	FRIAS INVESTMENT 2398	CONSTRUCTORA, COMPRA Y VENTA DE INMUEBLES, DESARROLLO INMOBILIARIO, PROMOTORA DE PROYECTOS, BIENES RAÍCES, ENTRENAMIENTOS, PREPARACIÓN, SUPERVISIÓN Y ADMINISTRACIÓN DE PRÁCTICAS DEPORTIVAS DE BÉISBOL...	LUIS DAVID FRIAS GUZMAN	857783

[210] EXPEDIENTE	[220] FECHA	[561] NOMBRE COMERCIAL	[510] ACTIVIDAD	[730] SOLICITANTE	[111] REGISTRO
E/2025-9208	13/3/25	FRIEND BETWEEN TOUR	ORGANIZAR Y OFRECER SERVICIO DE PLANES TURÍSTICOS, ACTIVIDADES DE VIAJES, EXCURSIONES, TRANSPORTE, LOGÍSTICA, ACTIVIDADES RECREATIVAS, CAMPING, VIAJES NACIONALES E INTERNACIONALES, PAQUETE DE RESORT, SENDERISMO.	NOELIZ DE JESUS VASQUEZ	855267
E/2025-19731	24/3/25	FRP TAVERAS AGENCIA DE VIAJES	SERVICIOS DE AGENCIA DE VIAJES, TOURS OPERADOR, VENTA DE BOLETOS AEREOS, RESERVACIONES DE HOTELES, RESORT, EXCURSIONES, VENTA DE PAQUETE NACIONALES E INTERNACIONALES, RENTA DE VILLAS Y TODA ACTIVIDAD AFINES.	FERNANDO RAFAEL PERDOMO TAVERAS	857080
E/2025-19803	21/3/25	FRUTAS CREMOSITAS COMPANY	SERVICIO DE ALIMENTO Y BEBIDA, RESTAURANTES Y CANTINAS SIN ESPECTACULOS, ELABORACION DE PRODUCTOS ALIMENTICIOS Y BEBIDAS, ELABORACION Y CONSERVACION DE FRUTAS, LEGUMBRES Y HORTALIZAS...	ISAURI RODRIGUEZ ESPINAL	856104
E/2025-19103	25/3/25	FRUTICOLAND	COMERCIALIZACION DE FRUTAS Y VEGETALES	RAMON ARIEL ISAMBERT HERNANDEZ	857428
E/2025-15290	24/3/25	FRUVER LUGO DOMINICANA	EXPORTACION E IMPORTACION DE PRODUCTOS AGRICOLAS.	RONNY ENMANUEL CASTILLO SANCHEZ	857104
E/2025-20188	24/3/25	FT FELIX TIENDA	IMPORTACION, VENTA Y DISTRIBUCION DE TODO TIPO DE ROPAS Y CALZADOS PARA DAMAS, CABALLEROS Y NIÑOS	FELIX ELIDES	857033
E/2025-13039	21/3/25	FULL CASA BY KATERINE SANCHEZ	VENTA DE ARTICULOS DEL HOGAR, DECORACION DE INTERIORES.	KATERINE MIGDALIA SANCHEZ NOLASCO	856159
E/2025-16770	11/3/25	FULL MOON DISCO-BAR	CENTRO DE DIVERSION Y ENTRETENIMIENTO, VENTA Y CONSUMO DE BEBIDAS ALCOHOLICAS..	FRANCISCO JAVIER MOSQUEA SANCHEZ	855412
E/2025-18348	17/3/25	FUNDACION 5 AMIGOS	ENTIDAD SIN FINES DE LUCRO DEDICADA A TRABAJAR CON NIÑOS Y ADULTOS MAYORES	JOSE ENRIQUE GARO MERCADO	855689
E/2025-19550	20/3/25	FUNDACION ALAS VINOTINTO	ASOCIACION SIN FINES DE LUCRO QUE PROCURA SER UN CANAL DE SOLIDARIDAD, INTEGRACION E INSERCIÓN PARA LAS PERSONAS MIGRANTES, REFUGIADOS Y POBLACION VULNERABLE DE ORIGEN VENEZOLANA...	KELLYN CELESTE GARCIA ALVIAREZ	856560
E/2025-17725	13/3/25	FUNDACIÓN ALMAS INCORPORADAS	SIN FINES DE LUCRO QUE TENDRÁ COMO OBJETIVOS EL REALIZAR ACTIVIDADES E IMPLEMENTAR PROGRAMAS SOCIALES QUE IMPACTEN POSITIVAMENTE LOS SEGMENTOS SOCIALES DE TODOS LOS EXTRACTOS Y NIVELES DE LA SOCIEDAD DOMINICANA.	FUNDACIÓN ALMAS INCORPORADAS	855265
E/2025-14381	14/3/25	FUNDACIÓN AMIGOS DE RANCHO ARRIBA	SIN FINES DE LUCRO QUE ENTRE VARIOS EMPRESARIOS PRIVADOS TENEMOS EL DESEO DE AYUDAR A LA COMUNIDAD DE RANCHO ARRIBA, OCCA. UN ÁREA DE MUCHA NECESIDAD DE NUESTRO PAÍS, DONDE MÁS DEL 70% DE LAS FAMILIAS TIENEN LETRINAS...	CHANTAL KATIUSKA BRENES BOBEA	855458
E/2025-18545	17/3/25	FUNDACION AMOR Y SALUD	OFRECEREMOS AYUDA A LOS ENVEJECIENTES, AYUDA EN ACCESORIA JURIDICA, AYUDA MÉDICAS, ORIENTACIÓN JUVENIL, Y AYUDA SOCIALES. SIN FINES DE LUCRO.	MILCIADES RAMOS DE LOS SANTOS	855828
E/2025-15854	13/3/25	FUNDACIÓN BASEBALL DESTINATIONS	PROMOVER, ORGANIZAR, POPULARIZAR EVENTOS Y COMPETENCIAS DE DIVERSAS Y DIFERENTES DISCIPLINAS DEPORTIVAS COMO: DISCIPLINAS DEPORTIVAS, BÉISBOL, FÚTBOL, BALONCESTO, VÓLEIBOL, SOFTBALL, RUGBY.	ROBINSON GUSTAVO PAREDES MEJIA	855174
E/2025-19514	20/3/25	FUNDACION BELLEZA SIN LIMITE SONIA MORILLO FUNBELI	ENTIDAD SIN FINES DE LUCRO, AYUDAS NACIONALES E INTERNACIONALES DE SERVICIO TANGIBLES E INTANGIBLES, TALLERES TÉCNICOS Y ACTIVIDADES, EVENTO DE BELLEZA, BARBERÍA Y ESTÉTICA EN GENERAL ORIENTADO A LA JUVENTUD.	ANTONIA MORILLO PINEDA	856526
E/2025-18088	14/3/25	FUNDACIÓN BENDICIONES PARA TODOS EN AYUDA A LO MAS VULNERABLE	ENTIDAD SIN FINES DE LUCRO, DEDICADA A AYUDAR CON MEDICAMENTOS, ROPA, ALIMENTOS Y UTENSILIOS.	INDHIRA MINELIS DE LA CRUZ DE LA CRUZ	855536
E/2025-20296	24/3/25	FUNDACIÓN BUENAS OBRAS-FUNBUENAS	ENTIDAD SIN FINES DE LUCRO PARA AYUDAS A PERSONAS NECESITADAS, TALES COMO SUMINISTROS DE ALIMENTOS, MEDICINAS, ÚTILES ESCOLARES Y AFINES.	FELIX ANTONIO VICTORINO	857113
E/2025-13542	7/3/25	FUNDACION CENTRO DE RENOVACION INTEGRAL F-CRIN	ENTIDAD SIN FINES DE LUCRO A ORIENTAR, BRINDAR Y PROMOVER APOYO PSICOLÓGICO, PSICOPEDAGÓGICO, TERAPIA FAMILIAR Y DE PAREJAS A INDIVIDUOS Y FAMILIAS	FERNANDO PEÑA PEÑA	857526
E/2025-16810	21/3/25	FUNDACION COMUNITARIA SALUD Y ESPERANZA FUNDACOSE	LA FUNDACION COMUNITARIA SALUD Y ESPERANZA (FUNDACOSE) ES UNA ENTIDAD SIN FINES DE LUCRO DEDICADA A INVOLUCRARSE EN EL RECICLAJE DE PLÁSTICO PARA SU ELIMINACIÓN DE LAS COMUNIDADES...	LUIS MIGUEL CASTILLO DURAN	856736
E/2025-18857	18/3/25	FUNDACIÓN CRISMEIRY PARA EL DESARROLLO SOSTENIBLE DE LA REGIÓN ENRIQUILLO FUCRIDESORE	ORGANIZACIÓN SIN FINES DE LUCRO DEDICADA AL DESARROLLO SOSTENIBLE DE LA REGIÓN ENRIQUILLO.	WANDERSON LOPEZ PÉREZ	855886
E/2025-19048	19/3/25	FUNDACION DE DESARROLLO ADOLESCENCIAS ALFA FDAA SIN FINES DE LUCROS	PRESTAR AYUDA EN TODOS LOS ÓRDENES POSIBLE, A PERSONAS POBRES Y DESAMPARADAS, ADOLESCENTES Y JÓVENES A ADQUIRIR LAS HABILIDADES ACADÉMICAS, CONTRIBUIR CON EL DESARROLLO DE JÓVENES DEPORTISTA ESPECÍFICAMENTE EN EL ÁREA DEL BÉISBOL.	IRIS YIRALDA PEREZ APONTE	856227
E/2025-14764	17/3/25	FUNDACIÓN DERECHOS HUMANOS GLOBAL FDHG	ORGANIZACION SIN FINES DE LUCRO, QUE TIENE COMO PROPÓSITO PROMOVER Y DEFENDER LOS DERECHOS HUMANOS A NIVEL NACIONAL E INTERNACIONAL. ADEMÁS PROMOVER LA IGUALDAD DE DERECHOS PARA TODAS LAS PERSONAS SIN IMPORTAR SU ORIGEN, GENERO...	REBECA ISABEL HENRIQUEZ HERRERA	855814
E/2025-18963	19/3/25	FUNDACION DIOS AMA AL DADOR ALEGRE FUNDADA	ENTIDAD SIN FINES DE LUCROS DEDICADA A PROVEER RACIONES ALIMENTICIAS A PERSONAS DE VULNERABILIDAD, BRINDAR ACCESO A SERVICIOS DE SALUD BASICOS INCLUYENDO ATENCION MEDICA.	NACHERI DOMINICI REYES	856154
E/2024-78746	17/3/25	FUNDACIÓN DOGGIES DONATE	ENTIDAD SIN FINES DE LUCRO DEDICADA A LA RECOLECCIÓN DE FONDOS A TRAVÉS DE LA VENTA DE PRODUCTOS DE HIGIENE, LIMPIEZA Y BIENESTAR PARA MASCOTAS, INCLUYENDO CHAMPUS, ACONDICIONADORES.	MARIA DEL CARMEN CABRAL PEREZ	855560
E/2025-21019	26/3/25	FUNDACIÓN DOMINICANA DE DONANTES DE ÓRGANOS POST MORTEM (FUNDOPOPOM)	PROMOCIÓN DE DONACIÓN DE ÓRGANOS DESPUÉS DE LA MUERTE. ENTIDAD SIN FINES DE LUCRO.	PRIMITIVO FACUNDO RODRIGUEZ SANCHEZ	857722
E/2025-17965	14/3/25	FUNDACION ERES MI VOCERA DE AYUDA Y AMOR	FUNDACIÓN SIN FINES DE LUCRO, QUE SE DEDICARA A LA ASISTENCIA SOCIAL Y DESARROLLO COMUNITARIO, ESCUELA DE CAPACITACIÓN EN EL ÁREA DE MANUALIDADES Y EDUCATIVA EN EL ASPECTO PRIMARIO DE LA EDUCACIÓN.	PATRICIA SCARLETTE ORTIZ RODRIGUEZ DE PAULINO	855436
E/2025-12475	26/3/25	FUNDACIÓN EVANGELICA LLAMADOS AL PROPOSITO JUVENIL (FELAPJ)	ENTIDAD SIN FINES DE LUCRO DEDICADA A FOMENTAR EL DESARROLLO INTEGRAL DE JÓVENES Y ADOLESCENTES DE 12 A 35 AÑOS A TRAVÉS DE LA ENSEÑANZA CRISTIANA, LA CONSTRUCCIÓN DE VALORES Y LA PROMOCIÓN DEL BIENESTAR EMOCIONAL.	NATIVIDAD ADRIANA CLETO CLETO	857712
E/2025-21047	26/3/25	FUNDACION FARO DE SALUD Y ESPERANZA	SIN FINES DE LUCRO, IMPLEMENTACIÓN DE PROYECTOS Y/O PROGRAMAS DE SALUD, RESPUESTA A DESASTRES, ASISTENCIA HUMANITARIA, EN REPUBLICA DOMINICANA.	TERESA FLORENTINA NARVAEZ VILLARREAL	857739
E/2025-18969	24/3/25	FUNDACION HUMANITARIA EN EL MUNDO MIS ABUELOS EMAD	ENTIDAD SIN FINES DE LUCROS, LA CUAL SE VA A DEDICAR A BRINDAR SERVICIOS DE AYUDA HUMANITARIA A NIÑOS, NIÑAS Y ADOLESCENTES, ENVEJECIENTES, COMO TAMBIEN CHALAS EDUCATIVA.	CRUZ DIVINA DE LEON AQUINO	857065
E/2025-18100	17/3/25	FUNDACION IDADE	LA FUNDACIÓN TIENE COMO MISIÓN PROMOVER EL DESARROLLO DE LA SOCIEDAD A TRAVÉS DE LA FORMACIÓN DE LÍDERES CON PRINCIPIOS ÉTICOS, HUMANISTAS CRISTIANOS, INCENTIVAR LA ENSEÑANZA Y LA INVESTIGACIÓN.	INSTITUTO DOMINICANO DE ALTA DIRECCIÓN DE EMPRESAS, PABLO AMEZ RODRIGUEZ	856500
E/2025-19304	20/3/25	FUNDACION INTEGRAL DE DIABETES FID	ENTIDAD SIN FINES DE LUCRO, DEDICADA A BRINDAR SERVICIOS INTEGRALES DE ATENCIÓN A PERSONAS CON DIABETES Y OTRAS PATOLOGÍAS, QUE INCLUYEN CONSULTAS MÉDICAS ESPECIALIZADAS, VENTA DE MEDICAMENTOS A BAJO COSTO Y HERRAMIENTAS PARA EL CONTROL GLUCÉMICO, TALLERES.	FUNDACION INTEGRAL DE DIABETES INC., JALENNY ROSANNA MARTINEZ GARCIA	857941
E/2025-20739	26/3/25	FUNDACIÓN JESUS REFUGIO DE ESPERANZA (FUNJER)	ENTIDAD SIN FINES DE LUCRO, DEDICADA AL CUIDADO DE PERSONAS ENFERMAS Y ENVEJECIENTES Y SERVICIOS DE AYUDA SOCIAL EN GENERAL.	ROBINSON RAMON PAULINO RAMIREZ	857486
E/2025-19193	19/3/25	FUNDACIÓN LA BONDAD DIVINA DE JESUS	SIN FINES DE LUCROS, REALIZAMOS ACTIVIDADES DE OPERATIVOS MÉDICOS, AYUDAMOS A PACIENTES CON SUS MEDICAMENTOS, CURACIONES DE HERIDAS, PIE DIABÉTICO, ZONAS EN SEGUIMIENTO...	ESTEFANIA HEREDIA DE JESUS	856306
E/2025-20571	25/3/25	FUNDACION LAGO ENRIQUILLO FUNLAGO	ESTÁ ENTIDAD ES SIN FINES DE LUCRO Y SU OBJETO ES AYUDAR A LAS PERSONAS NECESITADAS.	JEIDYS YUQUENIO PEREZ HEREDIA	857442
E/2025-13596	26/2/25	FUNDACIÓN LATIENDO POR TI	ENTIDAD SIN FINES DE LUCRO, DEDICADA A LA RECUPERACIÓN DE LA SALUD DE PERSONAS DE ESCASOS RECURSOS ECONÓMICOS QUE PADECEN ENFERMEDADES CARDIACAS CONGENITA Y/O ADQUIRIDA, MEJORANDO SU CALIDAD DE VIDA Y LA DE SUS FAMILIARES.	FUNDACION LATIENDO POR TI	855201
E/2025-20004	24/3/25	FUNDACIÓN LEMUEL	BRINDAR A PERSONAS DE ESCASOS RECURSOS ECONÓMICOS DE LA COMUNIDAD, SERVICIOS DE ASESORÍA Y ASISTENCIA EN PROCESOS DE TRÁMITES LEGALES, CONSULTAS Y ASISTENCIA MÉDICA, SERVICIOS DE CONSERJERÍA Y MEDICACIÓN DE PAREJA Y FAMILIAR.	MYRNA LISA PUELLO MARTÍNEZ	856889
E/2025-17631	13/3/25	FUNDACION LIS ABREU	ENTIDAD SIN FINES DE LUCRO DEDICADA A OFRECER APOYO EN EL ÁREA SOCIAL DE SALUD DEPORTIVA Y EDUCATIVA.	LISANDRO ABREU SANCHEZ	855205
E/2025-16262	10/3/25	FUNDACIÓN LO QUE SIEMBRAS COSECHAS	ORGANIZACIÓN SIN FINES DE LUCROS DEDICADA A APOYAR A NIÑOS EN SITUACIONES VULNERABLES, DONAR MEDICAMENTOS PARA LA SALUD, CREAR ACTIVIDADES RECREATIVAS PARA NIÑOS Y NIÑAS...	RADHAMES BAEZ, RADIVEL BAEZ PERALTA	856909
E/2025-19749	21/3/25	FUNDACION MARINA SIRI	SIN FINES DE LUCRO DEDICADA A BRINDAR APOYO SOLIDARIO A LAS PERSONAS QUE SUFREN CARENCIAS ECONÓMICAS. TAMBIÉN COMO FUNDACIÓN ESTAREMOS APOYANDO A LA COMUNIDAD AL LOGRO DE SUS METAS...	CARLA CHRISTIE BERMUDEZ UREÑA	856704
E/2025-20001	24/3/25	FUNDACIÓN MINISTERIO DE IGLESIAS CRISTIANAS LOS MILAGROS DE JESUS SEGÚN HECHOS 2:36	ENTIDAD SIN FINES DE LUCRO DEDICADA A LLEVAR LA PALABRA DEL EVANGELIO DE JESUCRISTO A TODO PUBLICO EN GENERAL. ADULTOS, JÓVENES, NIÑOS, NIÑAS, ANCIANOS Y BEBES. ATRAVEZ DE DIVERSAS FORMAS, ESCRITAS, AUDIBLE...	AUSTRIA FRANCISCA UREÑA VARGAS DE RODRIGUEZ	856887
E/2025-19785	25/3/25	FUNDACIÓN MUNDIAL DE LA SALUD FMDLS	ENTIDAD SIN FINES DE LUCRO DEDICADA A GESTIONAR AYUDAS TALES COMO: ALIMENTOS, MEDICINAS A BAJO COSTO, ÚTILES ESCOLARES Y HOSPITALARIAS, ASÍ COMO DONACIONES Y OFRECER CHARLAS Y CONFERENCIAS DE PREVENCIÓN DE ENFERMEDADES.	ALEJANDRO JOSE JIMENEZ ALMONTE	857349
E/2025-20647	25/3/25	FUNDACIÓN PARA HACER NUESTROS NIÑOS FELICES JA	FUNDACIÓN SIN FINES DE LUCRO DEDICADA A MEJORAR LA CALIDAD DE VIDA DE LOS NIÑOS, PROTEGER SU DERECHO Y PROMOVER SU DESARROLLO.	ANYELINA ALTAGRACIA PAYAMPS RAMOS	857399
E/2025-21050	26/3/25	FUNDACIÓN PASO A PASO RD FUNPAPARD	FUNDACIÓN SIN FINES DE LUCRO, CUYO OBJETIVO ES VELAR POR LOS DERECHOS DE LAS PERSONAS CON DISCAPACIDAD, CON ENFOQUE ESPECIAL A LAS PERSONAS DENTRO DEL ESPECTRO AUTISTA.	ORFELINA LACHAPEL, MARITZA BOTIER LORENZO	857733
E/2025-18057	14/3/25	FUNDACION PRIMER PLANETA FUPRIP	ENTIDAD SIN FINES DE LUCRO PARA AYUDAR A NIÑOS, NIÑAS Y ADOLESCENTES BRINDANDO AYUDA DE PRIMERA NECESIDAD COMO ALIMENTOS, TALLERES, GRUPOS CULTURALES, BALLET Y ACTIVIDADES CON LAS MADRES DE LOS NIÑOS CON LOS QUE TRABAJAMOS.	FUNDACION PRIMER PLANETA FUPRIP	855523
E/2025-15844	21/3/25	FUNDACIÓN PROMOVRIENDO LA TRANSFORMACIÓN INTEGRAL PARA UN MEJOR FUTURO PROFUTURO	SIN FINES DE LUCRO DEDICADA A LA PROMOCIÓN DEL BIENESTAR SOCIAL Y EL DESARROLLO INTEGRAL DE INDIVIDUOS Y COMUNIDADES, A TRAVÉS DE ESTRATEGIAS, ACTIVIDADES, CAMPANAS, OPERATIVOS...	SHAYNE CHALAS ORTIZ	856835
E/2025-13739	14/3/25	FUNDACION RAFAEL DEVERS FRD	AYUDAR Y COLABORAR CON LA CLASE MÁS NECESITADA, EN ESPECIAL LA PROVINCIA DE SAMANÁ CON AYUDA DE ÚTILES ESCOLARES, COLABORAR CON LOS HOSPITALES CONSIGUIÉNDOLE MATERIALES GASTABLES, EQUIPOS...	RAFAEL DEVERS CALCAÑO	855442
E/2025-19190	19/3/25	FUNDACIÓN RAICES DORADAS	ENTIDAD SIN FINES DE LUCRO DEDICADA A LA REALIZACIÓN DE DIFERENTES ACTIVIDADES QUE PROMUEVAN EL SERVICIO AL CUIDADO Y ATENCIÓN DE LA PERSONA ADULTO MAYOR, ENVEJECIENTE, PERSONAS CON DISCAPACIDAD...	LUCIA CELESTE SARITA TERRERO	856305
E/2025-20735	25/3/25	FUNDACIÓN RAUL ALBERTI	ESTABLECER Y ADMINISTRAR UN CENTRO EDUCATIVO GRATUITO EN LA REPUBLICA DOMINICANA, DESTINADO A PROVEER FORMACIÓN ACADÉMICA INTEGRAL A NIÑOS Y NIÑAS EN CONDICIONES DE VULNERABILIDAD SOCIAL, CON UNA CAPACIDAD INICIAL PARA 500 ESTUDIANTES. LA INSTITUCIÓN TENDRÁ COMO FINALIDAD PROMOVER EL ACCESO A LA EDUCACIÓN EN UN ENTORNO SEGURO.	RAUL ALBERTI	857485
E/2025-19035	19/3/25	FUNDACIÓN RECONOCIDOS CONTIGO	AYUDAR A LOS ENVEJECIENTES, NIÑOS Y PERSONAS EN SITUACIONES VULNERABLES, DAR SOPORTE CON ALIMENTOS, MEDICAMENTOS, OPERATIVOS MÉDICOS, CHARLAS Y ACTIVIDADES RECREATIVAS A COMUNIDADES DE ESCASOS RECURSOS TODO ESTO SIN NINGÚN COSTO ENTIDAD SIN FINE DE LUCRO.	MARIA ESTHERLINA TIBURCIO BAEZ, JESUS SAMUEL JIMENEZ MARTE	856221
E/2025-16658	10/3/25	FUNDACIÓN SEMBRADO FUTURO	COOPERACIÓN Y BIENESTAR SOCIAL, ECONÓMICO, DE SALUD, ARTÍSTICO, DEPORTIVO, CIENTÍFICO Y PROFESIONAL, SIN FINES DE LUCRO.	ALVARO YOSQUELTON OLIVIER ENCARNACION	857055
E/2025-18570	18/3/25	FUNDACIÓN SERAMA	FUNDACIÓN SIN FINES DE LUCRO QUE TIENE COMO MISIÓN PRINCIPAL MEJORAR LA CALIDAD DE VIDA DE LOS JÓVENES, ADULTOS MAYORES Y PERSONAS CON CAPACIDAD LIMITADAS BRINDÁNDOLES OPORTUNIDADES PARA SU DESARROLLO INTEGRAL Y BIENESTAR SOCIAL. A TRAVÉS DE UNA AMPLIA GAMA DE PROGRAMAS Y PROYECTOS.	FRANK ENMANUEL GUERRERO	855838
E/2025-19946	21/3/25	FUNDACIÓN SERVICIOS Y ESPERANZA F. S. E.	ENTIDAD SIN FINES DE LUCRO PARA AYUDA EN GENERAL A ADULTOS MAYORES, NIÑOS, NIÑAS Y ADOLESCENTES DE BAJOS RECURSOS, OPERATIVOS MÉDICOS, CONSTRUCCIÓN Y RECONSTRUCCIÓN DE VIVIENDAS.	YOLANDA REYES AQUINO	856864
E/2025-18261	17/3/25	FUNDACION TAN VIVA	SIN FINES DE LUCRO, TALLERES DE CAPACITACIÓN, PROGRAMAS DE MENTORÍA, SERVICIOS DE APOYO, SERVICIOS DE SALUD, SERVICIOS DE ENTRETENIMIENTOS, SERVICIOS COMUNITARIOS...	EMILENI DEL CARMEN FRANCISCO LIRIANO	855643
E/2025-11462	26/3/25	FUNDACIÓN TERAPEUTAS EN ACCIÓN FUNTEAC	REUNIR Y MOVILIZAR A PROFESIONALES VOLUNTARIOS DE DIVERSAS DISCIPLINAS TERAPEUTICAS PARA BRINDAR ATENCIÓN Y ACOMPAÑAMIENTO A FAMILIAS NECESITADAS EN CAMPOS Y CIUDADES DE LA REPUBLICA DOMINICANA. SIN FINES DE LUCRO	WENDY ALICIA TORIBO DE BAEZ	857570
E/2025-18770	18/3/25	FUNDACION TRINO PARA EL DESARROLLO COMUNITARIO	PARA UNA ORGANIZACIÓN SIN FINES DE LUCRO QUE SE DEDICARÁ A PROMOVER EL BIENESTAR INTEGRAL DE LA COMUNIDAD DE CUMAYASA Y ÁREAS LÍMITROFES, MEDIANTE PROGRAMAS Y PROYECTOS QUE FOMENTEN EL DESARROLLO SOCIAL...	ROBERTO SEBELÉN MEDINA	856002
E/2025-18184	17/3/25	FUNDACIÓN ÚLTIMO LLAMADO RADIO	ORGANIZACIÓN SIN FINES DE LUCRO QUE TIENE COMO OBJETO PRINCIPAL CONSTRUIR CENTRO DE CAPACITACIÓN ESPIRITUAL, EDUCATIVA Y CULTURAL EN LAS COMUNIDADES PARA EL FORTALECIMIENTO Y EL DESARROLLO COMUNITARIO...	JOVANNY AGUSTO LORENZO DE LA CRUZ	855627
E/2025-19138	19/3/25	FUNDACIÓN UNA LÁGRIMA DE ALEGRÍA	LA FUNDACIÓN UNA LÁGRIMA DE ALEGRÍA ES UNA ORGANIZACIÓN SIN FINES DE LUCRO DEDICADA A LA ASISTENCIA SOCIAL EN LA REPUBLICA DOMINICANA. SU OBJETIVO PRINCIPAL ES BRINDAR SERVICIOS BÁSICOS ESENCIALES A LA SOCIEDAD.	SANTA EDUVIGIS HIRALDO GUILLEN	856270
E/2025-20266	24/3/25	FUNDACIÓN UNA MUJER COMO TÚ	SIN FINES DE LUCRO, COMUNIDAD DE MUJERES A FAVOR DEL CRECIMIENTO PERSONAL INTENCIONAL. FORMACIÓN, CAPACITACIÓN, PROGRAMA DE CRECIMIENTO PERSONAL, LIDERAZGO Y HABILIDADES BLANDAS QUE PROMUEVEN EL DESARROLLO INTEGRAL DE LA PERSONA.	GLENDA IVONNE CORCINO DE MIDENCE	857081
E/2025-19772	21/3/25	FUNDACIÓN UNIDOS POR AMOR. FUNUAMOR	ENTIDAD SIN FINES DE LUCRO. DEDICADA A PROMOVER VALORES, GESTIONAR AYUDA A LAS ORGANIZACIONES SOCIALES Y RELIGIOSAS, ASÍ COMO SERVIR A LOS MÁS NECESITADOS Y LUCHAR POR EL MEJORAMIENTO DE LAS CONDICIONES DE VIDA DE COMUNIDADES.	NARCISO CONCEPCIÓN UBIERA	856718
E/2025-20372	24/3/25	FUNDACION UNIVERSIDAD DOMINICANA SAN VALERO FUNISVA	ENTIDAD SIN FINES DE LUCRO DEDICADA A PROMOVER VALORES CRISTIANOS, COMPROMISO SOCIAL, DIALOGO INTERCULTURAL, FOMENTOS DE PROYECTOS EDUCATIVOS Y DE SALUD. DESARROLLO INTEGRAL, BIENESTAR SOCIAL...	FUNDACION DOMINICANA SAN VALERO, FUNDOSVA.	857189
E/2025-18420	19/3/25	FUNDACIÓN WSM	ENTIDAD SIN FINES DE LUCRO, DEDICADA A LA EJECUCIÓN DE PROGRAMAS PARA DEFENDER LOS DERECHOS DE LOS TRABAJADORES, MEDIANTE ASESORIA LEGAL, TALLERES, PROGRAMAS FORMATIVOS Y CAPACITACIÓN LABORAL.	ALFONS FILEMON DE POTTER, WSM	856276
E/2025-19692	21/3/25	FUNDACIÓN Y ASISTENCIA SOCIAL GRUPO CAPELL	ENTIDAD SIN FINES DE LUCRO DEDICADA A TRABAJAR POR EL FORTALECIMIENTO DE LA DEMOCRACIA CON UN ENFOQUE SOCIAL DE PROTECCIÓN DE LOS DERECHOS FUNDAMENTALES, LA IGUALDAD SOCIAL, EQUIDAD DE GENERO Y DE MANERA DIRECTA EN LA PROTECCIÓN DE LOS DERECHOS DE LA NIÑEZ.	JHOSSAN GAUDENCIO CAPELL DE CASTRO	856646
E/2025-14060	14/3/25	FUNDEXCED RD	ENTIDAD SIN FINES DE LUCRO DEDICADA A BRINDAR APOYO ACADÉMICO A ESTUDIANTES DE 3RO A 12VO GRADOS PARA MAXIMIZAR SU POTENCIAL ACADÉMICO MEDIANTE MÉTODOS E INSTRUCCIONES RIGUROSAS DIRIGIDAS AL DESARROLLO DEL PENSAMIENTO CRÍTICO Y ANALÍTICO A TRAVÉS DE LA LECTO-ESCRITURA, MATEMÁTICAS, CIENCIAS Y LAS ARTES.	XIOMARA MARGARITA NOVA	855505
E/2025-19652	21/3/25	FUNEPRARIA MUNICIPAL ELIGIA CORREA (YIYA)	BRINDAR TODOS LOS SERVICIOS FUNERARIOS, EN GENERAL A LOS HABITANTES DE LOS PARAJES DEL DISTRITO MUNICIPAL DE CANABACOA.	CHRISTIAN LORENZO TATIS ALVAREZ	856616

[210] EXPEDIENTE	[220] FECHA	[561] NOMBRE COMERCIAL	[510] ACTIVIDAD	[730] SOLICITANTE	[111] REGISTRO
E/2025-18130	25/3/25	FUTURABIO SOLUTIONS	IMPORTACIÓN DE BIOINSUMOS AGRÍCOLAS, DISTRIBUCIÓN Y COMERCIALIZACIÓN DE SOLUCIONES ANTIMICROBIANAS, SERVICIOS DE ASESORÍA TÉCNICA EN DESINFECCIÓN AGRÍCOLA.	HARVEY GARCIA HENRIQUEZ	857502
E/2025-17695	21/3/25	G Y A PAPELERIA Y NOVEDADES RAMIREZ	VENTA DE MATERIALES ESCOLARES.	DISAIRY RAMIREZ DE BREA	856676
E/2025-19350	26/3/25	G&F INVERAGRO TROPICAL	INVERSIÓN EN SOCIEDADES DE PRODUCCIÓN, EXPORTACIÓN, IMPORTACIÓN Y COMERCIALIZACIÓN DE PRODUCTOS AGRÍCOLAS DIVERSOS Y SUS DERIVADOS.	LEONARDO GUZMAN REYES	857789
E/2025-19915	21/3/25	G. PERSICO CORPORATE	COMPRA, VENTA, IMPORTACIÓN Y EXPORTACIÓN DE ELECTRODOMESTICOS Y ACCESORIOS PARA EL HOGAR	GENNARO PERSICO	856844
E/2025-17625	13/3/25	G.A.G. LA DIVERSIDAD	SERVICIOS MINIMARKET, VENTA DE TODOS TIPOS DE PRODUCTOS DE PRIMERA NECESIDAD, VÍVERES, VEGETALES, PRODUCTOS FERRETEROS Y PANADERÍA.	GRISMALDY ARIANA SANCHEZ TEJEDA	855194
E/2025-17325	18/3/25	GABRIEL REVOLUCION TECNOLOGICA & DIGITAL (GARETDI)	COMPRA Y REPARACIÓN DE COMPUTADORAS Y SUS ACCESORIOS, SERVICIOS DIGITALES Y TODO TIPO DE ACTIVIDAD QUE CONTRIBUYA AL BUEN DESEMPEÑO Y CRECIMIENTO DEL OBJETO PRINCIPAL...	JOANDER GABRIEL AVILA	856026
E/2025-17142	17/3/25	GAL COSTRUZIONI LT	SERVICIOS DE CONSTRUCCIÓN, RENOVACIÓN Y MANTENIMIENTO DE EDIFICACIONES CIVILES, INDUSTRIALES Y COMERCIALES, ADEMÁS TENDRÁ COMO OBJETO LA COMPRA Y VENTA DE INMUEBLES.	KARINA ALTAGRACIA SANTOS RODRIGUEZ	855685
E/2025-18589	18/3/25	GALILEO RD INTERNATIONAL	SERVICIOS DE ADMINISTRAR, CUSTODIAR Y EJECUTAR EL DINERO QUE TERCERAS PERSONAS FÍSICAS Y/O MORALES, PONGAN BAJO SU DISPOSICIÓN Y RESPONSABILIDAD, PARA EL PAGO DE NÓMINAS, DE SERVICIOS PÚBLICOS...	ALBERTO CASTRO ALFARO, MAXIMILIANO XIQUES ROBLES	855850
E/2025-16838	14/3/25	GAP2 MR PASTEL	VENTA AL POR MAYOR Y AL DETALLE DE ALIMENTOS CRUDOS Y PREPARADOS.	GERARDO AQUINO PEREZ	855447
E/2025-16601	10/3/25	GARCA SUPLIDORES	COMPRA, VENTA, DISTRIBUCIÓN, IMPORTACIÓN, ALMACENAMIENTO, COMERCIALIZACIÓN Y SUMINISTRO DE MATERIALES GASTABLES, PAPELERÍA, ARTÍCULOS DE OFICINA, ASÍ COMO DE PRODUCTOS ALIMENTICIOS...	EDUARDO JOSE CANELA CONTRERAS	855374
E/2025-17470	26/3/25	GARCÍA P26 TECH SOLUTIONS	VENTA DE EQUIPOS ELECTRÓNICOS, VENTA DE ACCESORIOS DE EQUIPOS ELECTRÓNICOS Y REPARACIÓN DE EQUIPOS ELECTRÓNICOS.	LUIS FERNANDO GARCIA PINEDA	857610
E/2025-17620	13/3/25	GARCIA SIMO TRANSPORTACIONES	TRANSPORTE TERRESTRE, OPERACIÓN DE TOURS, MENSAJERÍA, TRANSPORTE TURÍSTICO DE PASAJEROS Y EMPRESARIAL.	GARCIA SIMO TRANSPORTACIONES, S.R.L.	856841
E/2025-20559	25/3/25	GARCIA SPORT BAR 210924	SERVICIOS DE CLUB DE BILLAR, CLUB DE EVENTOS DEPORTIVOS, VENTA Y CONSUMO DE COMIDAS Y BEBIDAS ALCOHÓLICAS, BAR, RESTAURANTE, PRESENTACIONES ARTÍSTICAS Y ENTRETENIMIENTO.	EDWIN ENMANUEL GARCIA LARAACUENT, YAJAIRA SANTANA DE GARCIA	857340
E/2025-9513	17/3/25	GARFAB 3D OFFICE SUPPLY	VENTA DE ARTÍCULOS DE OFICINA Y ARTÍCULOS DE LIMPIEZA.	MARCOS ANTONIO GARCIA RODRIGUEZ	855734
E/2025-20919	26/3/25	GARSERV SOLUTIONS PC	SERVICIOS DE MANTENIMIENTO DE MAQUINARIAS INDUSTRIALES Y PUBLICIDAD EN GENERAL.	STELVIN GILBERT GARCIA BENITEZ	857640
E/2025-17903	14/3/25	GARUDOMINICO TOURS	EXCURSIONES TURÍSTICAS, PROMOCIONES TURÍSTICAS, TURISMO, TOUR Y ACTIVIDADES TURÍSTICAS, SERVICIO DE TRANSPORTE TURÍSTICO.	JORGE MANUEL MARTINEZ SEVERINO	855388
E/2025-17800	14/3/25	GASTROINVEST M&A	PRODUCCIÓN, COMERCIALIZACIÓN Y DISTRIBUCIÓN DE ALIMENTOS Y BEBIDAS, CATERING, EVENTOS GASTRONÓMICOS, VENTA DE INSUMOS Y EDUCACIÓN CULINARIA.	MIGUEL JAVID PUJOLS MARTINEZ	855862
E/2025-20646	25/3/25	GATF INVESTMENT	SERVICIO DE INMOBILIARIA, INVERSIONES, DESARROLLO INMOBILIARIO, ADMINISTRACIÓN DE DESARROLLO URBANÍSTICOS, PRESTAMOS CON GARANTÍA INMOBILIARIA, COMPRA Y VENTAS DE INMUEBLES Y SERVICIOS AGROPECUARIOS.	GARY ALCEDO TAVAREZ FRAGOSO	857395
E/2025-20139	24/3/25	GATO DE PARÍS	SERVICIO DE ESCUELA DE ARTE	EVA ROSANNA CAMILO ANDUJAR	856997
E/2025-20584	25/3/25	GATOS DE LA HISPANIOLA	SERVICIOS VETERINARIOS	ARIEL ANTONIO HERNANDEZ CAMACHO, SHEYLING MARIE ALVARADO CHIA	857360
E/2025-18961	24/3/25	GAVIN & VICKY INTERNATIONAL PROSERVICES	LA SOCIEDAD TIENE COMO OBJETO PRINCIPAL EL TRANSPORTE TURÍSTICO, EL MANTENIMIENTO EN GENERAL DE VEHICULOS DE MOTOR, DISTRIBUCIÓN DE LUBRICANTES.	GAVIN BERARDESCA CLAY	856907
E/2024-78070	6/2/25	GB GRUPO BURGOS GLOBAL INVESTMENTS	INVERSIONES INMOBILIARIAS, FINANCIERAS, DE TRANSPORTE.	RAFAEL ABRAHAM BURGOS GOMEZ	848331
E/2025-18022	14/3/25	GC CLEAN UP	SERVICIOS DE VENTA DE PRODUCTOS DE LIMPIEZA Y CUIDADO PERSONAL.	JULIO ANDRES GERONIMO PUJOLS	855484
E/2025-19458	20/3/25	GEARBEAST HEAVY PARTS, RD	DESARROLLO DE PROYECTOS ENERGÉTICOS, CONSTRUCCIÓN Y RECONVERSIÓN DE PLANTAS A GAS NATURAL, CONSTRUCCIÓN DE GASODUCTO Y TANQUES, DESARROLLO DE TERMINALES PARA GAS, DESARROLLO DE PROYECTOS FOTOVOLTAICOS...	CARLOS RAFAEL PADRON BASS	856495
E/2025-18746	18/3/25	GEM LICOR HOUSE	VENTA AL DETALLE Y POR MAYOR DE BEBIDAS ALCOHOLICAS.	LILLANNY MARGARITA ALVARADO DUARTE	855976
E/2025-20190	24/3/25	GEMAJES	IMPORTACIÓN Y VENTAS DE ARTÍCULOS FERRETEROS RELACIONADO CON EL ACABADO EN MADERA (HERRAJES) Y A LA COMERCIALIZACIÓN EN GENERAL DE PUERTAS, ABANICOS Y ACCESORIOS Y ARTÍCULOS DE BAÑOS Y COCINAS EN GENERAL.	SAIDA RUTH FERNANDEZ JAVIER DE GUTIERREZ	857029
E/2025-14262	24/3/25	GEMMOBILI GROUP	COMPRA Y VENTAS INMOBILIARIAS, PROMOCIÓN Y DESARROLLO DE PROYECTOS TURÍSTICOS EN GENERAL (CONSTRUCCIÓN), ADMINISTRACIÓN DE INMUEBLE (VILLAS, APARTAMENTOS Y CONDOMINIOS)...	VANESSA PUJOLS ACOSTA	857043
E/2025-17807	14/3/25	GENESIS TRAJES ELEGANTES	VENTA Y ALQUILER DE TRAJES ELEGANTES, ASESORIOS, ASÍ COMO TODA CLASE DE ACTIVIDAD RELACIONADA CON EL OBJETO PRINCIPAL.	WOULIO LOUIS	855304
E/2025-18719	18/3/25	GENEVA BUILDING GROUP	FABRICACIÓN E INSTALACIÓN DE VENTANAS Y PUERTAS DE PVC Y ALUMINIO, PÉRGOLAS; IMPORTACIÓN Y EXPORTACIÓN DE VENTANAS Y PUERTAS DE PVC Y ALUMINIO, PÉRGOLAS Y MATERIA PRIMA PARA TRABAJOS A FINES; FABRICACIÓN, INSTALACIÓN E IMPORTACIÓN DE COCINAS, ARMARIOS Y REFORMAS INTEGRALES EN GENERAL.	SEBASTIAN LEONE	855949
E/2025-18144	19/3/25	GENSI Y EL GRUPO DE NOSOTROS	CONJUNTO TÍPICO, GRUPO MUSICAL.	GENSI ALBERTO REYES SANCHEZ	856291
E/2025-18722	18/3/25	GENZO AUTO IMPORT	IMPORTACION, COMPRA, VENTA, FINANCIAMIENTO Y RENTA DE VEHICULOS Y PIEZAS PARA LOS MISMOS.	GILBERTO FEDERICO AQUINO ARIZA	855956
E/2025-13869	27/3/25	GEORK-INMOBILIARIA	SERVICIOS DE AGRIMENSURA EN GENERAL, AL EMBELLECIMIENTOS DE ESPACIOS, DISEÑOS, SUPERVISIÓN Y EJECUCIÓN DE OBRAS CIVILES, SERVICIOS LEGALES.	JOHAN MANUEL OTOÑO ALCANTARA	857535
E/2025-16359	10/3/25	GERFARA LUXURY EVENTOS	SERVICIOS DE ORGANIZACIÓN DE FIESTAS Y EVENTOS.	RACHEL MENDOZA RIJO, FARY EUNICE MENDOZA RIJO	856766
E/2025-18282	17/3/25	GERMED MULTISERVICES	MANTENIMIENTO Y REPARACIÓN DE VEHICULOS LIVIANOS Y PESADOS. VENTA DE REPUESTOS NUEVOS Y USADOS PARA VEHICULOS LIVIANOS Y PESADOS. METALMECÁNICA (SOLDADURA, DESABOLLADURA, ENSAMBLAJE, MANTENIMIENTO DE PIEZAS Y ESTRUCTURAS METÁLICAS).	LUCIANO EMMANUEL MEDINA ROSARIO	855653
E/2025-18698	26/3/25	GESTARUX	ASISTENCIA Y SOPORTE, IGUALS DE SERVICIOS, PLANIFICACIÓN Y DESARROLLO DE SOFTWARE, DESARROLLO TECNOLÓGICO, IMPLEMENTACIÓN DE SOLUCIONES, INTELIGENCIA DE NEGOCIOS...	LOSANGO GROUP, SRL.	857323
E/2025-16149	18/3/25	GESTIÓN TAX, SOLUCIONES TRIBUTARIAS GTS	ASESORÍA CONTABLE Y TRIBUTARIA, DECLARACIÓN Y PRESENTACIÓN DE IMPUESTOS, GESTIÓN DE IMPUESTOS LOCALES, NACIONALES E INTERNACIONALES, REPRESENTACIÓN ANTE ENTIDADES FISCALES. REGISTRO CONTABLE DE OPERACIONES.	LUCIA ALEXANDRA DELGADO UREÑA	855896
E/2025-11227	19/3/25	GESTION Y ADM DE APART-BATISLANDET	SERVICIO DE RENTA Y ADMINISTRACIÓN GENERAL DEL CONDOMINIO B-202.	MARTHA J BATISTA, SHANNON LANDESTOY	856331
E/2025-19977	25/3/25	GIALP PRODUCTIONS	MONTAJE Y PRESENTACIÓN DE ESPECTACULOS Y EVENTOS ARTÍSTICOS, TURÍSTICOS Y CULTURALES, COMERCIALIZACIÓN DE PUBLICIDAD, MAESTRIAS DE CEREMONIAS Y PROTOCOLO, SERVICIO DE RESTAURANTERIA Y HOTELERIA, COMERCIALIZACION Y EXPENDIO DE ALIMENTOS Y DERIVADOS.	ELVIS ULISES PERALTA COOPER	857431
E/2025-17645	13/3/25	GIFT SHOP MIGUELINA	SERVICIOS DE TIENDA DE REGALOS: ARTESANÍA COMO CAMISETA, MAMAJUANA, SOMBRERO, MUÑECAS, TAMBORAS, COLLARES Y AFINES, CANASTAS Y ACCESORIOS TALES COMO JOYAS DE AMBAR Y AFINES.	MARIANO ANDRES RAMIREZ	855236
E/2025-17892	19/3/25	GIFT SOLUTIONS ADLI	ELABORACIÓN DE REGALOS PERSONALIZADOS.	LILIBETH RAMIREZ DE LOS SANTOS	856312
E/2025-20697	25/3/25	GIGANTE GIRLS	SERVICIOS DE VENTA DE ROPAS, ZAPATOS, Y ACCESORIOS DE VESTIR.	YULEISY DURAN TEJEDA	857483
E/2025-12942	25/2/25	GLAMOUR A ESTHETIC ARACELIS RODRIGUEZ	SERVICIOS DE ESTÉTICA, SPA, SALÓN DE BELLEZA, PELUQUERÍA Y RESTAURANTE.	ARACELIS RODRIGUEZ MELENDEZ	856157
E/2025-18526	24/3/25	GLAMOUR AYD STORE	COMERCIO AL POR MENOR DE PRENDAS DE VESTIR PARA DAMAS, CALZADO, FRAGRANCIAS, PRODUCTOS DE BELLEZA Y MAQUILLAJE.	ANABEL CALCAÑO ROSARIO	857191
E/2025-16968	14/3/25	GLDR & KHRIS INMOBILIARIA	COMPRA Y VENTAS DE INMUEBLES, ALQUILER DE PROPIEDADES	GIANCARLO DE LA ROSA LANGUASCO	855430
E/2025-17925	14/3/25	GLOBAL ADELJHON	ARRENDAMIENTO NO FINANCIERO DE APARTAMENTOS TURÍSTICOS, ASÍ COMO LA COMPRA VENTA DE TODOS CLASE DE FINCAS RÚSTICAS Y URBANAS, OFICINA Y LOCALES...	ANA MARIA GOMEZ GONZALEZ	855406
E/2025-20803	26/3/25	GLOBAL ALLIANCE OF HISPANIC PROFESSIONALS GAHLEP	ENTIDAD SIN FINES DE LUCRO QUE SE DEDICA A BRINDAR AYUDAS SOCIALES EN EL PAÍS TALES COMO: COMIDA, ROPA, ÚTILES ESCOLARES Y DEMÁS A PERSONAS NECESITADAS. CUIDADOS DEL ENVEJECIENTE...	YONY RAFAEL NUÑEZ RODRIGUEZ	857175
E/2025-19428	25/3/25	GLOBAL AUTO SERVICIOS GAF	SERVICIOS DE EVALUACIÓN Y DIAGNÓSTICO VEHICULAR. MECÁNICA EN GENERAL Y MANTENIMIENTO PREVENTIVO. REPARACIÓN DE TRANSMISIÓN AUTOMÁTICA Y MECÁNICA, TREN DELANTERO, FRENSOS Y MOTORES DIESEL...	GEOBANNY DE JESUS FERNÁNDEZ AQUINO	857392
E/2025-20568	25/3/25	GLOBAL CREATIVE VENTURES	SERVICIOS DIGITALES, FOTOS, VIDEOS, PÁGINAS WEB, REDES DE DATOS, DISEÑO, IMPLANTACIÓN, ACTUALIZACIÓN Y GESTIÓN DE MULTIMEDIA.	CHARLES OSTERLUND	857348
E/2025-19175	25/3/25	GLOBAL NEXUS GROUP POR NEXUS GLOBAL AFFAIRS NGA	GESTIÓN DE FONDO DE INVERSIÓN PARA DESARROLLO EMPRESARIAL DEL SECTOR INMOBILIARIO, ENERGÉTICO, AGRÍCOLA, TURÍSTICO, SALUD, REALIZACIÓN DE ESTUDIOS DE MERCADOS, CONSULTORÍA DE NEGOCIOS Y GESTIONES CORPORATIVAS PARA INVERSIÓN EXTRANJERA DIRECTA.	ANGERER WOLFGANG	857324
E/2025-19812	21/3/25	GLOBERA	SERVICIOS RELACIONADOS CON LA INGENIERÍA CIVIL.	ALVARO STYVEN MONTERO LEREBOURS	856749
E/2025-15966	24/3/25	GLOMEC MULTISERVICIOS	SERVICIOS EN REFRIGERACIÓN, PLOMERÍA, HERRERÍA, ELECTRICIDAD, EBANISTERÍA, PINTURA Y COCINA INDUSTRIAL. COMERCIALIZACIÓN DE PIEZAS Y REPUESTOS PARA SISTEMAS DE REFRIGERACIÓN Y EQUIPOS DE COCINA.	YISEL CAROLINA PEÑA	857108
E/2025-21034	26/3/25	GLOWFIZZ	DESARROLLO, PRODUCCIÓN, DISTRIBUCIÓN, IMPORTACIÓN, EXPORTACIÓN Y COMERCIALIZACIÓN DE BEBIDAS FUNCIONALES, PRODUCTOS NUTRACÉUTICOS, SUPLEMENTOS ALIMENTICIOS, PRODUCTOS COSMÉTICOS...	ANA KAREN RODRIGUEZ BAUTISTA	857304
E/2025-12546	25/3/25	GLOWME BEUTY SUPPLY	VENTA DE PRODUCTOS DE BELLEZA PARA EL CABELLO, MAQUILLAJE Y PERFUMES ENTRE OTROS.	FRANCIS HERMINIA ESPINAL ACOSTA	857239
E/2025-13086	25/3/25	GLOWMY BEAUTY SUPPLY	VENTA DE PRODUCTOS PARA EL CABELLO, MAQUILLAJE, UÑAS Y PIEL.	FRANCIS HERMINIA ESPINAL ACOSTA	857367
E/2025-17490	18/3/25	GM PEGUERO ACCOUNTING, TAX & ADVISORY SERVICES	SERVICIOS Y ASESORÍA EN CONTABILIDAD, CONSULTORÍA Y AUDITORIA FISCAL.	GLADIS MERCEDES PEGUERO DE CUELLO	855945
E/2025-19906	21/3/25	GMG DECORACIONES	SERVICIOS DE TAPICERÍA, EBANISTERÍA, RESTAURACIÓN Y FABRICACIÓN DE MUEBLES, DISEÑO Y ELABORACIÓN DE DECORACIONES INTERIORES, CONFECIÓN E INSTALACIÓN DE CORTINAS,...	DEIVIS CESPEDES	856837
E/2025-19937	27/3/25	GMR27 SERVICIOS VARIOS	SERVICIOS DE PAQUETERÍA Y MENSAJERÍA, TRANSPORTE, VENTA E IMPORTACIÓN DE PRODUCTOS PARA BELLEZA, PELO HUMANO Y SINTÉTICO.	MERCEDES GARCIA ROSARIO	857939
E/2025-19856	21/3/25	GO TRAVEL DR. DMC.	SERVICIOS DE OPERADOR TURÍSTICO, AGENCIA DE VIAJES, TRANSPORTE, EXCURSIONES, ALIMENTOS Y BEBIDAS.	KATHERINE YULIANA MARTINEZ DELGADO	856785
E/2025-21309	28/3/25	GOGO REAL ESTATE	COMERCIALIZACIÓN, VENTA, FABRICACIÓN Y RENTA DE PROPIEDADES INMOBILIARIAS.	JORGE LUIS GERMAN LORA	857775
E/2025-17922	14/3/25	GOGREEN MEDIOS DE COMUNICACIONES	DIVULGACIÓN DE NOTICIAS EN RADIO, TELEVISIÓN Y PLATAFORMAS DIGITALES. SERVICIOS DE PUBLICIDAD. PERIÓDICO DIGITAL.	RICHARD DE JESUS GARCIA RODRIGUEZ	856575
E/2025-20644	25/3/25	GOLDEN QUEEN RD	SERVICIOS PARA EL CUIDADO PERSONAL, OFRECER SERVICIOS UNISEX DE MANICURE, CUIDADOS DE LAS MANOS, PEDICURE, CUIDADOS DE LOS PIES, SALÓN DE BELLEZA, THE CUT & CHIC...	LORENA ANGELICA CONTRERAS VARGAS	857393
E/2025-19320	20/3/25	GOMERIA BESS YHJ	VENTA, REPARACIÓN, ALINEACIÓN, BALANCEO DE NEUMÁTICOS O LLANTAS Y MANTENIMIENTO.	GUILLEMINA DEL CARMEN TORIBIO MENDEZ, MARIA CAROLINA CESPEDES MARTINEZ	856392
E/2025-20492	25/3/25	GONE-FREE	SERVICIOS INMOBILIARIOS REALIZADOS POR CUENTA PROPIA, CON BIENES PROPIOS O ARRENDADOS, SERVICIOS INMOBILIARIOS REALIZADOS A CAMBIO DE UNA RETRIBUCIÓN POR CONTRATISTA (INCLUYENDO, VENTA...	JOSE ANTONIO GONELL CRUZ	857280
E/2025-18650	18/3/25	GONVEL INDUSTRIAL	MANUFACTURA, PRODUCCIÓN, EMBOTELLAMIENTO, DISTRIBUCIÓN Y VENTA DE HIELO Y AGUA	CARLOS MANUEL GONZALEZ MEDINA	855910
E/2025-21005	26/3/25	GONZALEZ AUTO IMPORT RCG	SERVICIOS DE COMPRA, VENTA Y EXPORTACIÓN DE VEHÍCULO.	RAMON CESAR GONZALEZ	857693
E/2025-13890	14/3/25	GONZALEZ DE LEON MULTISERVICE	SERVICIOS DE SISTEMAS DE SEGURIDAD, GPS, AIRES ACONDICIONADOS E INSTALACIONES DE MÚSICA.	FRANKLIN FRANCISCO GONZÁLEZ DE LEON	855473
E/2025-18999	19/3/25	GOREN CAPITAL	REALIZACIÓN DE INVERSIONES A NIVEL GENERAL.	GOREN CAPITAL, S.A., VERÓNICA LEONOR VERGARA GAMARRA	856197
E/2025-19486	27/3/25	GP&DR SPORT	COMPRA, VENTA, IMPORTACIÓN Y EXPORTACIÓN, DE PRODUCTOS TEXTILES, ROPA, CALZADOS, ARTÍCULOS DEPORTIVOS Y AFINES.	GRISMELY ALTAGRACIA PERALTA GUZMAN	857870
E/2025-20817	26/3/25	GRACEMY-SHAMMAH CLÍNICA DENTAL	SERVICIOS ODONTOLÓGICOS EN GENERAL.	MYGUERLANDE PIERRE	857554
E/2025-20318	24/3/25	GRACIA NATURAL COMIDA CON PROPOSITO	VENTA DE ALIMENTOS Y BEBIDAS, SERVICIOS DE CATERING, VENTA DE ALIMENTOS Y BEBIDAS EN PUNTOS DE VENTA, COLOCACIÓN DE PRODUCTOS ALIMENTOS Y BEBIDAS, ADMINISTRACIÓN DE CAFETERIAS.	ELBA NAURY RAMIREZ SANCHEZ	857144
E/2025-5243	28/2/25	GRADUATION-ART	VENTA Y ALQUILER DE EQUIPOS PARA GRADUACIÓN Y EVENTOS.	ROSARIO CEBALLO UBIERA	857623
E/2025-18311	17/3/25	GRAGON	SERVICIOS DE CONSTRUCCIÓN, INSTALACIONES Y ACABADOS. ASÍ COMO LA RENTA DE MAQUINARIAS Y EQUIPOS PARA LA CONSTRUCCIÓN.	HECTOR GRANADOS GONZALEZ	855664
E/2025-20566	25/3/25	GRANJA DE HUEVOS YEYA	SE DEDICARÁ A LA AVICULTURA, CRÍA, CUIDO Y EXPLOTAR AVES DE CORRAL PARA OBTENER HUEVOS PARA LA COMERCIALIZACIÓN.	AMAURY GERMÁN MARTÍNEZ YNFANTE	857346
E/2025-20292	24/3/25	GRANZCUE	ADMINISTRACIÓN DE BARES, CAFETERÍAS Y RESTAURANTES, ELABORACIÓN Y PRODUCCIÓN DE ALIMENTOS Y BEBIDAS, IMPORTACIÓN DE MATERIAS PRIMAS PARA LA INDUSTRIA GASTRONÓMICA, MANEJO DE FRANQUICIAS COMERCIALES.	MARIO ALEJANDRO GUERRERO HEREDIA	857110
E/2025-15896	21/3/25	GREEN PEST CONTROL GROUP JK87	SERVICIOS DE CONTROL DE PLAGAS, INDUSTRIAL Y COMERCIAL.	JEAN CARLOS FIGUEROA AYBAR	856714
E/2025-20421	25/3/25	GREGORY VALERE SERVICES	SERVICIOS DE ASESORÍA FINANCIERA, SERVICIOS MIGRATORIOS Y VENTA DE ALIMENTOS	GREGORY VALERE	857287
E/2025-7641	13/3/25	GREIMARY MULTISERVICIOS	VENTAS DE ARTÍCULOS FERRETERO EN GENERAL, VENTAS DE TODO TIPO DE ALIMENTOS COMESTIBLE.	ESTHER MARI BURGOS MERCEDES	855237
E/2025-18533	17/3/25	GRÉNUDA ECO EVENT	SERVICIOS DE DECORACIÓN DE EVENTOS.	MAITEE MINAYA BEATO	855815
E/2025-15404	13/3/25	GRERA BUILDERS	SERVICIOS DE CONSTRUCCIÓN EN GENERAL.	FRANCISCO CANDELARIO ROSARIO	856071
E/2025-6103	17/3/25	GR-FER FAST SOLUTIONS	COMPRA Y VENTA DE TODO TIPO DE VEHÍCULOS, PIEZAS Y ACCESORIOS DE TODO TIPO DE VEHÍCULOS, IMPORTACIÓN DE VEHÍCULOS, DISTRIBUCIÓN DE VEHÍCULOS, PIEZAS Y ACCESORIOS, COMISIONISTA.	GREGORY OCTAVIO RODRIGUEZ FERNANDEZ	855728
E/2025-20996	26/3/25	GRIDLAB STUDIO	GRIDLAB STUDIO ES UNA AGENCIA DE DISEÑO Y BRANDING QUE SE ESPECIALIZA EN LA CREACIÓN DE IDENTIDADES VISUALES PARA MARCAS Y EMPRESAS. INCLUYENDO EL MANEJO DE REDES, REALIZACIÓN DE SESIONES FOTOGRAFICAS...	NATHALIA CELESTE RODRIGUEZ GÓMEZ	857696
E/2025-14594	13/3/25	GRIEGGO YOGART	FABRICACION, COMERCIALIZACIÓN Y DISTRIBUCION DE HELADOS Y POSTRES.	DILSJA MAGDALENA FELIPE ROSCHI, HARRY LUIS GARCIA PRENTT	855334
E/2025-11217	17/3/25	GROOVY GARDEN CENTER LT	BRINDAR SERVICIOS DE ADMINISTRACIÓN INMOBILIARIA, GESTIÓN DE INMUEBLES PROPIOS Y DE TERCEROS, MANTENIMIENTO DE INMUEBLES, COBRO DE ALQUILERES Y GESTIONES DE REGISTROS POR LOS MISMOS ALQUILERES...	ELVIRA ALEXIEVA	855801

[210] EXPEDIENTE	[220] FECHA	[561] NOMBRE COMERCIAL	[510] ACTIVIDAD	[730] SOLICITANTE	[111] REGISTRO
E/2025-18900	19/3/25	GROUP E INVERSIONES AMDJM	VENTAS E IMPORTACIONES DE ROPAS NUEVAS, VIDEOS JUEGOS, VENTAS DE EQUIPOS ELECTRÓNICOS, CELULARES, COMPUTADORAS, TELEVISORES, ELECTRODOMÉSTICOS EN GENERAL Y VENTAS MISCELÁNEAS.	ANDY MANUEL ACEVEDO OYOLA	856167
E/2025-18587	18/3/25	GROUP PARAMETRO	GROUP PARAMETRO, ES UN GRUPO DE MEDIOS QUE SE DEDICA A LOS COMENTARIOS, DIFUSIÓN Y PUBLICACIONES DE INFORMACIONES, NOTICIAS Y PUBLICACIONES DE INTERÉS NACIONALES E INTERNACIONALES.	TEÓFILO ANTONIO BONILLA GARCÍA	855888
E/2025-18639	21/3/25	GROUPE OPALE R.D.	COMERCIALIZACIÓN Y VENTA DE PIEZAS DE VEHÍCULOS DE MOTOR, Y ARTÍCULOS TECNOLÓGICOS, SERVICIOS DE AGENCIA DE VIAJE, RENTA Y VENTA DE VEHÍCULOS DE MOTOR, INVERSIÓN, COMPRA Y VENTA DE ACCIONES EN LA BOLSA DE VALORES.	ERCIRA MARIA ESPINAL MOREL, DAVID HAVETTE	856832
E/2025-20664	25/3/25	GRUA DE LA CRUZ BETANCES	SERVICIOS DE CARGA DE AUTOMÓVILES.	GREGIO DE LA CRUZ BETANCES	857405
E/2025-15717	17/3/25	GRUAS SCERO	TRANSPORTE DE GRÚAS, INCLUYENDO EL TRASLADO DE VEHÍCULOS LIVIANOS Y PESADOS, MAQUINARIA, CONTENEDORES, EQUIPOS DE CONSTRUCCIÓN, IMPORTACIÓN, VENTA Y ALQUILER DE GRÚAS...	HÉCTOR JOSÉ BELTRÉ LUCIANO	855590
E/2025-18117	17/3/25	GRUPO 110974	INVERSIÓN, DESARROLLO Y CONSTRUCCIÓN DE PROYECTOS TURÍSTICOS INMOBILIARIOS.	DAVID MARTIN BALLESTEROS	855546
E/2025-18436	24/3/25	GRUPO 702	EXPENDIO DE BEBIDAS Y COMIDA RÁPIDA.	VLADIMIR STALIN CABA SANTANA	857177
E/2025-10682	25/3/25	GRUPO AC & EA	ADMINISTRAR EMPRESAS, ENTIDADES COMERCIALES Y BIENES INMUEBLES; ADMINISTRAR ENTIDADES O SOCIEDADES COMERCIALES, EFECTUAR OPERACIONES INMOBILIARIAS, COMERCIALES, INDUSTRIALES...	MARIBEL ALTAGRACIA ALMONTE DE ESPINAL	857283
E/2025-19285	26/3/25	GRUPO AYJS MULTISERVICIOS	INSTALACIÓN Y VENTA DE CÁMARAS DE SEGURIDAD, ALARMA, CONTROL DE ACCESO, PORTÓN ELÉCTRICO, SERVICIOS DE PLOMERÍA, ELECTRICIDAD, HERRERÍA, PANADERÍA, REPOSTERÍA, DESTAPAR TRAMPA DE GRASA...	JOSUE DANIEL ANTONIO ACEVEDO GUILLEN	857807
E/2025-20453	27/3/25	GRUPO BORIDOMI	VENTA Y COMPRA DE BIENES INMUEBLES, GESTIONES GENERALES INMOBILIARIAS EN REPUBLICA DOMINICANA.	GABRIEL ANDINO	857845
E/2025-16924	11/3/25	GRUPO C & L	CONSTRUCCIÓN DE VIVIENDAS, CARRETERAS, PUENTES, CANALES DE RIEGO, BIENES RAÍCES, DISEÑO, CONSTRUCCIÓN, SUPERVISIÓN DE ESTRUCTURAS, EDIFICACIONES, ACUEDUCTOS, CANALES DE RIEGO...	GRUPO C & L, S.R.L	855889
E/2025-18912	18/3/25	GRUPO CALVETTI	COMPRA, VENTA Y ADMINISTRADOR DE PROPIEDADES, MOVIMIENTO DE TIERRA EXCAVACIONES, SERVICIOS DE CONSTRUCCIONES EN GENERAL; ASESORIA, DISEÑO, DESARROLLO, PLANIFICACIÓN, SUPERVISIÓN Y EJECUCIÓN DE OBRAS CIVILES EN GENERAL.	HENRY WILLIAM CASTILLO PAULINO	856128
E/2025-17861	14/3/25	GRUPO CASHEA DR	SERVICIOS TECNOLÓGICOS, INCLUYENDO PROGRAMACIÓN, DISEÑO Y DESARROLLO DE PÁGINAS WEB, APLICACIONES MÓVILES, SISTEMAS OPERATIVOS, APIs Y SOFTWARE PERSONALIZADO.	CASHEA TECH, S.A.	855359
E/2025-17621	13/3/25	GRUPO CAUPONA	TIENDA DE LICORES, DISTRIBUIDORES DE BEBIDAS, BAR Y RESTAURANTE, AUTOLAVADOS, ESTABLECIMIENTO DE DIVERSIÓN NOCTURNA	SOLIMAR SOLIDEIRI FERNANDEZ BRITO	855214
E/2025-15978	13/3/25	GRUPO CENTE	SERVICIOS DE TRANSPORTE ESCOLAR, TRANSPORTE DE CARGA AEREO, TERRESTRE Y MARITIMO, TRANSPORTE DE PASAJEROS Y TAXI, MANTENIMIENTO EMPRESARIAL, SERVICIOS DE SANEAMIENTO URBANO Y RURAL...	RAFAEL SOLANO SANCHEZ FIGUEROE	855290
E/2025-20224	24/3/25	GRUPO COMERCIAL VALZAR	VENTA DE ALIMENTOS Y BEBIDAS, ARTÍCULOS DE LIMPIEZA, ARTÍCULOS DEL HOGAR, MUEBLES Y MOBILIARIOS, SUMINISTROS DE OFICINA, MATERIALES EDUCATIVOS, SERVICIOS DE IMPRENTA Y PUBLICACIONES, VENTA DE EQUIPOS E INSUMOS DE INFORMÁTICA.	JUAN MIGUEL VALDEZ CACERES	857060
E/2025-12423	25/2/25	GRUPO CONCRETA BY AB&MT.	SERVICIOS DE DESARROLLO Y CONSTRUCCION DE PROYECTOS INMOBILIARIOS RESIDENCIALES Y CORPORATIVOS, CONSTRUCCION LIGERA, SERVICIOS DE REPARACIONES, REFORMAS, EMBELLECIMIENTO Y REMODELACION DE ESPACIOS...	ALDO APOLINAR BOYÁ SALDÍVAR	855499
E/2025-21192	27/3/25	GRUPO CORPORATIVO PEREZ BRACHE	IMPRENTA, VENTA DE MATERIALES GASTABLE DE OFICINA EN GENERAL, ALQUILER DE CASAS, INMUEBLES EN GENERAL, SERVICIOS LEGALES, DIVORCIOS EN GENERAL Y TRANSACCIONES DE INMUEBLES.	ENILDA REGINA MARIA GARCIA BRACHE DE PEREZ	857872
E/2025-12802	21/3/25	GRUPO CYMA	SERVICIO DE EVENTOS, CATERING, VENTA DE COMIDA, ALQUILER DE UTENSILIOS DE CATERING.	MARIA VIRGINIA DIAZ ROMERO	856731
E/2025-18747	18/3/25	GRUPO DE INVERSIONES LOS CUATROS PILARES	COMPRA Y VENTA DE OPORTUNIDADES TALES COMO VEHICULOS, ELECTRODOMESTICOS, APARATOS ELECTRONICOS, PRESTAMOS PERSONALES.	IDALNE MERCEDES BRATINI	856003
E/2025-21231	27/3/25	GRUPO DE LOTERIAS DOMINICANA ELECTRONICA GRULODE	ESTE NOMBRE SERA UTILIZADO PARA IDENTIFICAR UNA EMPRESA DEDICADA A LA ORGANIZACION, GESTION Y OPERACION DE ACTIVIDADES COMERCIALES VINCULADAS A SORTEOS ELECTRONICOS, JUEGOS DE AZAR Y SERVICIOS TECNOLÓGICOS ASOCIADOS AL SECTOR DE LOTERIAS.	CESAR AUGUSTO SAVIÑON GUZMAN	857897
E/2025-19968	24/3/25	GRUPO DENUEDO UNDER GRACE	GRUPO MUSICAL CRISTIANO	LEISLY MARIAM FELIZ CAVALLO DE AQUINO	856870
E/2025-18484	17/3/25	GRUPO DOBOKU	DISEÑOS ARQUITECTÓNICOS. CONSTRUCCIÓN DE PROYECTOS DE OBRAS CIVILES. REMODELACIONES. SERVICIOS DE INGENIERÍA. ALQUILER DE EQUIPOS DE CONSTRUCCIÓN.	CAMIL MARTE CASTILLO, KENJI OBA ISA	856530
E/2025-20581	25/3/25	GRUPO DTS	VENTAS DE PRODUCTOS ALIMENTICIOS.	KRIZIA DE TOMASI JIMENEZ, ROGELIO ENMANUEL SANTOS CARRASCO	857359
E/2025-15499	21/3/25	GRUPO EMPRESARIAL EHRC	BRINDAR VARIOS SERVICIOS COMO SON ELECTRICIDAD RESIDENCIAL E INDUSTRIAL, MECÁNICA INDUSTRIAL METALMECÁNICA, MANTENIMIENTO PREVENTIVO, CORRECTIVO PREDICTIVOS EN DICHAS ÁREAS INSTALACIÓN Y MANTENIMIENTO DE PLANTAS ELÉCTRICAS.	EUDIN EMILIO HEREDIA ROZON	856707
E/2025-20685	25/3/25	GRUPO ESPECIALIZADO EN TRANSPORTE DE PERSONAL HOTELERO GETRAPERHO	ENTIDAD SIN FINES DE LUCRO DEDICADA A ASESORAR AL PERSONAL QUE TRABAJA EN LOS HOTELES DE LA PROVINCIA LA ALTAGRACIA, REPUBLICA DOMINICANA, CON RESPECTO AL DERECHO QUE LES CORRESPONDE EN CUANTO AL TRANSPORTE.	PEDRO GUERRERO VILLA	857026
E/2025-19717	21/3/25	GRUPO FIGO	SERVICIOS DE TRANSPORTE Y AGRICOLA.	HECTOR JULIO FIGUEROA GONZALEZ	856659
E/2025-19529	20/3/25	GRUPO GAED SOLUCIONES & CONSTRUCCION	SERVICIO DE CONSTRUCCIÓN, EDIFICACION, SUPERVISIÓN, ASESORIA, INSTALACIÓN, REPARACIÓN, MANTENIMIENTO, PERFORACIÓN, ASFALTADO Y RECONSTRUCCIÓN, PERFORACIÓN DE OBRAS CIVILES...	GISELL ESTHER REYES POLANCO	856546
E/2025-21157	27/3/25	GRUPO GASTRO LAB COCINA INDUSTRIAL	SERVICIOS DE CATERING.	CARLOS JUNIOR MONTILLA ACOSTA	857834
E/2025-18138	21/3/25	GRUPO GAZCUE EXP 1706	CONSTRUCCIÓN, EJECUCIÓN DE OBRAS CIVILES, DISEÑO, COMPRA Y VENTA DE INMUEBLES, VENTAS, DISTRIBUCIÓN, EXPORTACIÓN DE MATERIALES Y MUEBLES DE OFICINA, ARTÍCULOS FERRETEROS, INSUMOS DE LA CONSTRUCCIÓN...	LEONARDO LANTIGUA GONZALEZ	856771
E/2025-19178	19/3/25	GRUPO GIL MARIA	LA EMPRESA SE DEDICARÁ A LOS SERVICIOS DE GESTIÓN, ADMINISTRACIÓN Y TENERODRA DE BIENES INMUEBLES	ERICK BAUTISTA GIL CALVO	856302
E/2025-18407	17/3/25	GRUPO GRECHHELL DIAZ	SERVICIOS TÉCNICOS DE MÁQUINAS ELÉCTRICAS DE OFICINA, VENTA DE MATERIAL GASTABLE DE OFICINAS, TONERS Y TINTA, VENTA Y COMERCIALIZACIÓN DE MUEBLES, MAQUINARIAS Y EQUIPOS DE OFICINA...	KAYRA GRECHHELL DIAZ HERNANDEZ	857249
E/2025-18497	17/3/25	GRUPO INCREMENTA, SOLUCIONES CIVILES E INDUSTRIALES	SERVICIOS DE INGENIERIA CIVIL Y SUS RAMAS, CONSTRUCCIÓN DE VIVIENDAS, EDIFICIOS FAMILIARES Y COMERCIALES, ADECUACIONES, REMODELACIONES Y SERVICIOS METALÚRGICOS, TELECOMUNICACIONES.	JOHAN RAFAEL SANTANA BENZAN , ESTHER ALEXANDRA RAMIREZ GUILLEN	855563
E/2025-17866	14/3/25	GRUPO INMOBILIARIO MARTINEZ PAREDES	GESTIÓN INMOBILIARIA, ADMINISTRACIÓN DE BIENES INMUEBLES, COMPRA, VENTA Y ALQUILER DE BIENES INMUEBLE, ASÍ COMO TODA CLASE DE ACTIVIDAD RELACIONADA CON EL OBJETO PRINCIPAL.	ANA FRANCISCA MARTINEZ LOPEZ	855355
E/2025-17530	21/3/25	GRUPO JAY GUERRERO	IMPLEMENTAR EN LOS NEGOCIOS EN COMPRA Y VENTA AL POR MAYOR Y DETALLES PRODUCTO DE MEDICINA EN EL ÁREA DE VETERINARIA, AGROPECUARIO Y ALIMENTOS BALANCEADOS.	HAROLD ISAIAS GUERRERO	856687
E/2025-16218	24/3/25	GRUPO JIBACON	SERVICIOS DE INGENIERIA CIVIL, VENTA, ALQUILER Y REPARACIÓN DE EQUIPOS Y MATERIALES PARA LA CONSTRUCCIÓN; REMOZAMIENTOS Y CONSTRUCCIÓN EN GENERAL; MOVIMIENTOS DE TIERRA Y BOTE...	FRANCISCO JAVIER JIMENEZ DIAZ, RAFI LEIBI BAUTISTA MARTINEZ	857151
E/2025-20632	25/3/25	GRUPO JOSAMED	TECNOLOGÍA, CONSTRUCCIÓN, CONSULTORIA, SUPERVISIÓN, DISEÑO Y COMERCIALIZACIÓN DE OBRAS E INSUMOS CIVILES Y ELECTROMECÁNICOS, MAQUINARIAS, COMERCIO EXTERIOR, TRANSPORTACIÓN, DESARROLLO AGRÍCOLA Y TODAS AQUELLAS OPERACIONES RELACIONADAS...	JOSE DE LOS SANTOS MEDINA BATISTA	857386
E/2025-21177	27/3/25	GRUPO JUAN JOSE RAMIREZ CANARIO, JJRC	COMPRA, VENTA, COMERCIALIZACIÓN, PRODUCCIÓN, ELABORACIÓN, ALMACENAMIENTO, TRANSPORTACIÓN, EMPAQUE, DISTRIBUCIÓN, IMPORTACIÓN, EXPORTACIÓN DE: PRODUCTOS DE CONSUMO MASIVO TALES COMO: ALIMENTOS...	JUAN JOSE RAMIREZ CANARIO	857866
E/2025-19098	26/3/25	GRUPO KORKMAZ KB	SERVICIOS DE ARQUITECTURA, INGENIERIA Y CONSTRUCCIÓN GENERAL, SERVICIOS CONEXOS DE ASESORAMIENTO TÉCNICO, OBRA GRIS, OBRA EN ACERO Y/O METAL, LIMPIEZA DE OBRAS DE CONSTRUCCIÓN...	ILKIN KORKMAZ	857270
E/2025-20195	24/3/25	GRUPO LA CASA DE TUS SUEÑOS PROPERTIES	SERVICIOS INMOBILIARIOS REALIZADOS A CAMBIO DE UNA RETRIBUCION O POR CONTRATA (INCLUYENDO COMPRA, VENTA, ALQUILER, REMATE, TASACIÓN, ADMINISTRACION DE CONDOMINIOS.)	EMMANUEL ANTONIO RAMIREZ DIAZ	857030
E/2025-19661	21/3/25	GRUPO LAPP	ADMINISTRACIÓN Y GESTIÓN DE SOCIEDADES COMERCIALES; TENENCIA E INVERSIÓN EN VALORES Y PARTICIPACIONES SOCIALES; GESTIÓN DE ACTIVOS E INVERSIONES.	LORENZO ARMANDO FUERTE PEREZ	856630
E/2025-19314	25/3/25	GRUPO LAPAIX A&C	COMERCIALIZACIÓN Y VENTAS AL POR MENOR Y AL POR MAYOR DE TODO TIPO DE PROVISIONES ALIMENTICIAS Y DE CONSUMO MASIVO TALES COMO: ARROZ, GRANOS, PRODUCTOS AGRÍCOLAS, DERIVADOS DE LA LECHE, HUEVOS, PRODUCTOS ELABORADOS DE LA HARINA, ENLATADOS, AZÚCAR, BEBIDAS ALCOHÓLICAS.	CARLOS ESTEBAN LAPAIX SOSA	857325
E/2025-20953	26/3/25	GRUPO LEONES CIPRIAN	VENTAS AL POR MAYOR Y DETALLE DE PRODUCTOS Y ARTÍCULOS PARA EL CONSUMO DEL HOGAR: VENTA DE ALIMENTOS CRUDOS, ARTÍCULOS DE HIGIENE Y BEBIDAS ALCOHÓLICAS.	NIXON OMAR CIPRIAN PERDOMO, MICHAEL CIPRIAN PERDOMO, RICHARSON NATANAEL CIPRIAN PERDOMO	857734
E/2025-16698	25/3/25	GRUPO LOS COYOTES CROSSFIT 056, CCSFM	SERVICIOS DE PREPARACIÓN DE DEPORTE, CARRERAS, LA MARATONES 1K, 5K, 10K, 21K, MEDIO MARATÓN, Y MARATÓN COMPLETO 42K	ALINA DEL ROSARIO ROQUE PEREZ, JOSE DUARTE GONZALEZ	857400
E/2025-19022	19/3/25	GRUPO LUGO PEÑA	FABRICACIÓN DE TODO TIPO DE HIERROS, ACERO INOXIDABLE, HERRERÍA EN GENERAL, DECORACIÓN EN PVC, CONSTRUCCIÓN DE OBRAS CIVILES, FABRICACIÓN DE NAVES INDUSTRIALES, FABRICACIÓN DE TODO TIPO DE TECHOS.	YUNIOR LUGO PEÑA	856207
E/2025-19091	19/3/25	GRUPO MARTINEZ PIMENTEL	VENTA Y ALQUILER DE EQUIPOS DE SONIDO, ILUMINACIÓN, TARIMAS, ESTRUCTURAS EN TRUSS, ALQUILER DE PLANTA ELÉCTRICA, PANTALLAS LEDS, VENTA Y REPARACIÓN DE EQUIPOS MÉDICOS, TRANSPORTE Y LOGÍSTICA DE MERCANCIAS...	JOSE RAFAEL MARTINEZ RINCON, NATY MASSIEL PIMENTEL PEREZ	856248
E/2025-18074	21/3/25	GRUPO PRADO ORIENTAL LL 1706	CONSTRUCCIÓN, EJECUCIÓN DE OBRAS CIVILES, DISEÑO, COMPRA Y VENTA DE INMUEBLES, VENTAS, DISTRIBUCIÓN, EXPORTACIÓN DE MATERIALES Y MUEBLES DE OFICINA, ARTÍCULOS FERRETEROS, INSUMOS DE LA CONSTRUCCIÓN...	LEONARDO LANTIGUA GONZALEZ	857516
E/2025-18141	17/3/25	GRUPO PROL. 27 LL	CONSTRUCCIÓN, EJECUCIÓN DE OBRAS CIVILES, DISEÑO, COMPRA Y VENTA DE INMUEBLES, VENTAS, DISTRIBUCIÓN, EXPORTACIÓN DE MATERIALES Y MUEBLES DE OFICINA, ARTÍCULOS FERRETEROS, INSUMOS DE LA CONSTRUCCIÓN, EQUIPOS TECNOLÓGICOS.	LEONARDO LANTIGUA GONZALEZ	857520
E/2025-13908	25/3/25	GRUPO RC LUTHRO	IMPORTACIÓN Y EXPORTACIÓN, COMERCIALIZACIÓN, COMPRA Y VENTA DE TODO TIPO DE VEHÍCULO DE MOTOR, RENTA DE TODO TIPO DE VEHÍCULOS, IMPORTACIÓN PIEZAS AUTOMOTRICES NUEVAS Y USADAS Y ACCESORIOS...	JOSÉ MANUEL RIVAS CEPEDA	857281
E/2025-19725	21/3/25	GRUPO RJ	ALQUILER DE ALMACENES FIJOS Y FURGONES MÓVILES PARA EL ALMACENAMIENTO DE TODO TIPO DE PRODUCTOS Y MATERIALES EN ALUMINIO Y VIDRIOS.	JHILARIS MASSIEL BAUTISTA CONTRERAS DE LOPEZ, REYNALDO STARLING LOPEZ KELLY	856666
E/2025-18232	20/3/25	GRUPO ROMILDOM	VENTA AL POR MENOR EN SUPERMERCADOS CON PREDOMINIO DE PRODUCTOS ALIMENTARIOS Y BEBIDAS.	YAREYMI CAROLINA ROBLES DE LEON , CESAR HUMBERTO PEÑA CONTRERAS	856418
E/2025-18070	25/3/25	GRUPO SABANA PERDIDA EXP 1706	VENTA, DISTRIBUCIÓN, EXPORTACIÓN DE MATERIALES Y MUEBLES DE OFICINA, ARTÍCULOS FERRETEROS, INSUMOS DE LA CONSTRUCCIÓN, EQUIPOS TECNOLÓGICOS, SERVICIOS DE IMPRESIÓN Y PUBLICIDAD.	LEONARDO LANTIGUA GONZALEZ	857515
E/2025-18879	18/3/25	GRUPO SALIPA	VENTAS DE MUEBLES PARA EVENTOS Y ARTÍCULOS DE CUMPLEAÑOS	LUIS MANUEL SANTANA SANCHEZ , PATRICIA NICOLE SANTANA CABRERA	856097
E/2025-18672	18/3/25	GRUPO SEGURIMAX PROTEK GLOBAL (SEPROT)	VENTA, INSTALACIÓN, IMPORTACIÓN, EXPORTACIÓN Y MANTENIMIENTO DE EQUIPOS Y SISTEMAS DE PREVENCIÓN, MANEJO Y EXTINCIÓN DE INCENDIOS Y EMERGENCIAS. EMISIÓN DE CERTIFICADOS DE SEGURIDAD EN OPERACIONES EMPRESARIALES.	SALOMÓN SENA CARRIÓN	855921
E/2025-19797	26/3/25	GRUPO SOLUCIONES DE NEGOCIOS MAROMA	SERVICIOS DE CAPACITACIÓN ACADÉMICA, SERVICIOS DE ASESORAMIENTO, DIRECCIÓN Y GESTIÓN EMPRESARIAL, EDUCACIÓN FINANCIERA Y FISCAL, CONSULTORÍA ADMINISTRATIVA. VENTA DE EQUIPOS Y MATERIALES DE OFICINA.	MARCIA YAKELIN ANDUJAR DE DE LOS SANTOS	857726
E/2025-18160	17/3/25	GRUPO SOMAR 70	ACTIVIDADES DE FOTOGRAFÍA, VIDEO, DISEÑO GRÁFICO, PROMOCIONES, PUBLICIDAD, EVENTOS, EXPORTACIÓN DE EQUIPOS FOTOGRÁFICOS Y PUBLICIDAD EN GENERAL.	ANTONIO MARTIN BALLESTEROS	855602
E/2025-20629	25/3/25	GRUPO SON MOCANO	SERVICIOS DE PRESENTACIONES ARTÍSTICAS.	JUAN DE JESÚS SANTOS ROSARIO	857385
E/2025-20477	25/3/25	GRUPO SOYASIA	VENTA AL POR MAYOR Y AL DETALLE DE PRODUCTOS EN GENERAL EN ALMACENES Y SUPERMERCADOS, CON PREDOMINIO DE ALIMENTOS Y BEBIDAS.	SUNA FENG FENG	856941
E/2025-20057	25/3/25	GRUPO TRANCOTEC	SERVICIOS DE TRANSPORTE DE PERSONAS Y CARGA, SERVICIOS TECNOLÓGICOS, VENTA DE CELULARES Y ACCESORIOS, REPARACIÓN DE CELULARES Y EQUIPOS ELECTRÓNICOS, SERVICIOS DE MANTENIMIENTO DE EDIFICACIONES.	ALEXANDER DAVID GIL PEREZ, SAMUEL JOSUE GIL PEREZ	857426
E/2025-16604	14/3/25	GRUPO VERSIÓN-CONSTRUCTIVA VERCON 8	EXTRACCIÓN DE MATERIALES DE CONSTRUCCIÓN.	FERNANDO ANTONIO RUIZ MONTAS	855500
E/2025-19988	24/3/25	GRUPO ZENIT	DISTRIBUCIÓN Y COMERCIALIZACIÓN DE TODO TIPO DE ELECTRODOMÉSTICOS TALES COMO: ESTUFAS, MICROONDAS, LAVADORAS, LAVAPLATOS, NEVERAS, SECADORAS, LICUADORAS, TOSTADORAS, PLANCHAS...	CARLOS JUAN SANTOS	856886
E/2025-19853	21/3/25	GRUPO ZUAG RECYCLYNG	COMPRA Y VENTA DE DESPERDICIO DE METALES, PLÁSTICOS Y BOTELLAS.	CRISTIAN RAULIN AGUASVIVAS RODRIGUEZ	856777
E/2025-18449	26/3/25	GRUPO GRYT GENERAL SOLUTIONS	SERVICIOS DE CATERING PARA EVENTOS EMPRESARIALES, SERVICIOS DE MANTENIMIENTO, PLOMERÍA, PINTURA, INSTALACIONES Y REPARACIONES ELÉCTRICAS, DE PANELES SOLARES, DE INVERSORES...	FRANCISCO EMMANUEL GARRIDO RODRIGUEZ	857725
E/2025-20122	24/3/25	GUACANAGARIX ENERGY PARK	SERVICIOS DE PRODUCCIÓN Y GENERACIÓN DE ENERGÍA EN GENERAL, INGENIERÍA EN GENERAL.	MARIO PEREZ GARCIA	856980
E/2024-67804	29/10/24	GUEALSA	PRESTACIÓN DE SERVICIOS DE CONSULTORÍA JURÍDICA	JUAN MANUEL GUERRERO DE JESÚS	833233
E/2025-20112	24/3/25	GUECO REFRIGERACION	VENTA Y FINANCIAMIENTO DE TODO TIPO DE ELECTRODOMÉSTICOS, PIEZAS Y REPUESTOS DE REFRIGERACIÓN, BATERÍAS, AIRES ACONDICIONADOS, ASESORAMIENTO Y SERVICIOS ELÉCTRICOS Y DE REFRIGERACIÓN.	JUAN ANTONIO GUERRERO CONTRERAS	856727
E/2025-16542	14/3/25	GUÍA TURÍSTICA DESTINOS EL SEIBO - MICHES, (GTDESM)	"PROMOCIÓN DE RECURSOS, PRODUCTOS Y SERVICIOS TURÍSTICOS."	GRUPO SARMA, SRL	855444
E/2025-20040	24/3/25	GUIDO MOTA COMIDA & BUFFET	VENTA DE ALMUERZOS ESTILO BUFFET PARA TODO TIPO DE EVENTOS.	GUIDO ANTONIO MOTA	856897
E/2025-18335	18/3/25	GUILLEN PAPELERIA N.A.D.G	VENTA DE PAPELERIA AL POR MAYOR Y DETALLE, IMPRESIONES DIGITALES Y OFFSET, PRODUCTOS DE PAPELERIA CREATIVA, ARTÍCULOS PERSONALIZADOS Y DECORACIONES PARA CUMPLEAÑOS Y EVENTOS.	NAIROBY GUILLEN	856137
E/2025-19979	24/3/25	GUILLEMO SOLU ELECTRICS	VENTA Y REPARACIÓN DE MOTORES DE ARRANQUE Y ATENADORES, NUEVOS Y USADOS. REPARACIÓN DE VEHICULOS, SERVICIOS DE ELECTRICIDAD AUTOMOTRIZ.	JOSE GUILLERMO NUÑEZ JIMENEZ	856911
E/2025-14609	14/3/25	GUIRA SPECE FOOD BY NUÑEZ	SERVICIOS DE RESTAURANTE Y EXPENDIO DE COMIDAS PROCESADAS, VENTA DE PRODUCTOS DE ALIMENTACIÓN, BEBIDAS ALCOHÓLICAS Y NO ALCOHÓLICAS, JUGOS NATURALES O PROCESADOS...	JUVENAL NUÑEZ RODRIGUEZ	855456
E/2025-20173	25/3/25	GUMI ART	ARTÍCULOS PERSONALIZADOS, ARTÍCULOS PROMOCIONALES, IMPRESIÓN EN GRAN FORMATO, DISEÑO GRÁFICO, ARTES VISUALES, MARKETING, CREACIÓN DE EVENTOS Y PUBLICIDAD.	NIRVELIS YETSSIBELL PEREZ BRICEÑO	857505
E/2025-20809	26/3/25	GUZ LEGAL CORP.	SERVICIOS JURÍDICOS EN GENERAL.	GUZ LEGAL CORP. SRL	857544

[210] EXPEDIENTE	[220] FECHA	[561] NOMBRE COMERCIAL	[510] ACTIVIDAD	[730] SOLICITANTE	[111] REGISTRO
E/2025-19152	24/3/25	GUZMÁN TEJEDA PREMIUM PROPERTIES RD	COMPRA, VENTA, ALQUILER DE PROPIEDADES INMOBILIARIAS, SERVICIO DE MANTENIMIENTO Y ADMINISTRACIÓN Y GESTIÓN DE PROPIEDADES, CONSTRUCCIÓN Y REMODELACIÓN EN GENERAL.	JEYLI JAZMIN GUZMAN TEJEDA	856798
E/2025-19875	24/3/25	GV DIGITAL STUDIO BY JOSE GABRIEL VALDEZ	GESTIÓN DE REDES SOCIALES, PUBLICIDAD EN LÍNEA, EMAIL MARKETING, PUBLICIDAD DE CONTENIDOS, INBOUND MARKETING, DISEÑO Y DESARROLLO DE PÁGINAS WEB PERSONALIZADAS, OPTIMIZACIÓN WEB...	JOSE GABRIEL VALDEZ JAVIER	857167
E/2025-16351	10/3/25	GYDA EL BUEN GUSTO	PREPARACIÓN Y VENTA DE COMIDAS.	DANNY JOSE FERNANDEZ BEARD	854259
E/2025-17809	18/3/25	H&B CONSULTORES HAZIM BRENDA	EMPRESA DEDICADA A LA CONSULTORÍA DE CALIDAD Y SEGURIDAD INDUSTRIAL, RECLUTAMIENTO DE PERSONAL, CAPACITACIÓN Y DESARROLLO, ASESORIA LABORAL, AUDITORIAS, EVALUACIÓN DE RIESGOS, DOCUMENTACIÓN DE PROCESOS, GESTIÓN DE PROYECTOS...	BRENDA PATRICIA HAZIM HEREDIA	856136
E/2025-18152	19/3/25	H.F.S.I CAPITAL GROUP	COMPRA VENTA, PROMOCIÓN, CAPITALIZACIÓN, DESARROLLO, IDENTIFICACIÓN Y FOMENTO DE OPORTUNIDADES DE LA INVERSIÓN EN PROYECTOS INMOBILIARIOS INDUSTRIALES, TURÍSTICOS, COMERCIALES, FINANCIEROS.	PATRICIA JEAN -LOUIS	856327
E/2025-19168	19/3/25	HACIENDA BUENAVISTA	SIN FINES DE LUCRO, SE DEDICA A PROMOVER EL DESARROLLO HUMANO Y PROFESIONAL MEDIANTE DIVERSAS INICIATIVAS EDUCATIVAS. COORDINA, ORGANIZA, GESTIONA Y FACILITA UNA AMPLIA GAMA DE ACTIVIDADES FORMATIVAS CULTURALES.	YOCELIN ALTAGRACIA GARCIA RODRIGUEZ	856290
E/2025-17656	13/3/25	HACIENDA JESUS MARIA FRUIT	EL CULTIVO DE PRODUCTOS AGRÍCOLAS TALES COMO: FRUTAS, VEGETALES Y CUALQUIER OTRO TIPO DE PRODUCTO AGRÍCOLA.	EDWARD DE JESUS GONZALEZ GUZMAN	855219
E/2025-17236	12/3/25	HACIENDA LA LIMONERA	SIEMBRA DE PRODUCTOS AGRÍCOLAS, COMPRA Y VENTA DE INMUEBLES CON VOCACIÓN AGRÍCOLA, COMERCIALIZACIÓN Y SIEMBRA DE PRODUCTOS AGRÍCOLAS, AGROINDUSTRIA.	ALEJANDRO JOSE NANITA ESPAÑOL	855917
E/2025-15959	17/3/25	HACIENDA POLANCO VUELTA LARGA	OPERACIÓN Y ADMINISTRACIÓN AGRÍCOLA Y GANADERA.	EDWIN SALOMON POLANCO ARVELO	855648
E/2025-15641	20/3/25	HAINATION RADIO	HAINATION RADIO ES UNA PLATAFORMA DIGITAL, QUE GENERA CONTENIDO TALES COMO PODCAST, RADIO DIGITAL, TV DIGITAL, TRANSMISIONES EN VIVO, A TRAVÉS DE PLATAFORMAS DIGITALES...	FRANCISCO ALBERTO RIJO SEVERINO	856496
E/2025-18020	14/3/25	HAIR BY AMBAR MARTE	ELABORACIÓN DE COSMÉTICOS DE BELLEZA, VENTA DE PRODUCTOS DE BELLEZA, ELABORACIÓN DE PRODUCTOS PARA EL ROSTRO, ELABORACIÓN DE PRODUCTOS PARA EL CABELLO...	AMBAR ISABEL PERALTA MARTE DE TEJADA	855476
E/2025-9187	26/3/25	HAIVES L&M PUERTAS Y VENTANAS	FABRICACIÓN, REPARACIÓN E INSTALACIÓN DE PUERTAS, VENTANAS, GABINETES, PANTRY Y PLAFONES MACHIMBRADO.	HAIVES JONATHAN LOPEZ MARMOL	857738
E/2025-20916	26/3/25	HALALMART	EMPRESA DEDICADA A LA VENTA DE CARNES, ALIMENTOS Y PRODUCTOS "HALAL" (PERMITIDO PARA MUSULMANES).	ABD-UR-REHMAN MALIK MALIK	857768
E/2025-17383	17/3/25	HAPPINES CREAMS	PRODUCCIÓN Y COMERCIALIZACIÓN DE HELADOS CREMOSOS Y DE FRUTAS TIPO ARTESANAL	CESAR JOEL GARABITOS SANTIAGO	855601
E/2025-15920	26/3/25	HARPA SOLUTIONS	SERVICIOS DE TRANSPORTE Y LOGÍSTICA.	GEORGE ENRIQUE DE JESUS HART RIVAS	857689
E/2025-18280	17/3/25	HARTWICK FINANCIAL, CORP	FABRICACIÓN DE VELAS Y VELONES, PROCESAMIENTO Y EMPAQUE DE MIEL DE ABEJAS, EMBALAJE, REPARACIÓN, REEMPAQUE Y EXPORTACIÓN DE JUGUETES.	HARTWICK FINANCIAL, CORP	855651
E/2025-16764	14/3/25	HARVEST SB DISTRIBUIDORA DOMINICANA	VENTA, COMERCIALIZACIÓN, IMPORTACIÓN Y EXPORTACIÓN DE PRODUCTOS ALIMENTICIOS TALES COMO: VEGETALES, FRUTAS, PLANTAS, PESCADOS, CARNES, FRUTOS SECOS, GRANOS Y A FINES.	SIXTO DE JESÚS BÁEZ DIAZ	855453
E/2025-16294	25/3/25	HASHY AUTO AGENCY	SERVICIOS DE RENT CAR DE VEHÍCULOS, IMPORTADOR Y AUTO DEALER, VENTAS E IMPORTACIÓN DE TODO TIPO DE VEHÍCULOS.	HAMID SHARAZ, YOSFRANSHY SOLANO GARCIA	857417
E/2025-18528	18/3/25	HAVENPORT	SERVICIOS DE TRANSPORTE NACIONALES E INTERNACIONALES	ALEMAN 95 SOUTH TRANSPORT, SRL	855749
E/2025-16745	13/3/25	HAVICARS AUTO IMPORT	DEDICADA A LA IMPORTACIÓN Y COMERCIALIZACIÓN DE VEHÍCULOS DE MOTOR.	HUGO AMAURY VLADIMIR ISALGUEZ CORDERO	855211
E/2025-18380	18/3/25	HC DIRECT FOODS	IMPORTACIÓN, EXPORTACIÓN, DISTRIBUCIÓN, COMERCIALIZACIÓN, FABRICACIÓN Y VENTA DE PRODUCTOS DE CONSUMO HUMANO TALES COMO ALIMENTOS, BEBIDAS Y AFINES, PARA LA VENTA AL MAYOR Y DETALLE.	RAYNIEL ANTONIO LANTIGUA LORA, CESAR MARTINEZ LOPEZ	855367
E/2025-18511	17/3/25	HCSOLUCIONESELECTRICAS	REPARACIÓN DE ARTÍCULOS ELÉCTRICOS DE USO DOMÉSTICO.	HUASCAR ALEXIS CEPEDA FELIX	855819
E/2025-10563	13/3/25	HDRT RODRIGUEZ TRANSPORTATION LOGISTICS	PRESTACIÓN DE SERVICIOS DE TRANSPORTE TERRESTRE PRIVADO DE PASAJEROS, ABARCANDO TRANSPORTE TURÍSTICO, GIROS Y TRASLADOS PARA EVENTOS POLÍTICOS.	HAROLD DAVID RODRIGUEZ TRINIDAD	855292
E/2025-19904	25/3/25	HELADOS POPI	ELABORACIÓN DE HELADOS ARTESANALES Y BATIDOS FRIOS.	MARISOL PAYANO HIDALGO DE RIVAS	857245
E/2025-17673	27/3/25	HIDRIONIX	IMPORTACIÓN, EXPORTACIÓN, VENTAS, SERVICIOS Y COMERCIALIZACIÓN, VENTAS DE BOMBAS DOSIFICADORAS, SENSORES Y ANALIZADORES DE CALIDAD DEL AGUA, EQUIPOS DE FILTRACIÓN Y ÓSMOSIS INVERSA...	FRANCYBEL BRETON RIVAS	857878
E/2025-19432	20/3/25	HIDROPORTA	FABRICACIÓN, IMPORTACIÓN, DISTRIBUCIÓN Y COMERCIALIZACIÓN DE PUERTAS HIDRÓFUGAS Y ACABADOS PARA PROYECTOS RESIDENCIALES, COMERCIALES E INDUSTRIALES. DESARROLLO E INNOVACIÓN EN RECUBRIMIENTOS CERÁMICOS...	ALEJANDRO FONDEUR TEZANOS, DANIEL FONDEUR TEZANOS	855812
E/2025-19752	21/3/25	HIELITOS GOURMET BY ADRY CLASSE	ELABORACIÓN Y VENTA DE HELADOS GOURMET.	ADRY KELMA CLASSE FERRERAS	856698
E/2025-17869	14/3/25	HIERO MULTISERVI	SERVICIOS DE CONTABILIDAD, NOTARIA EN GENERAL, ASUNTOS JURÍDICOS, TITULACIÓN DE TIERRAS, AGRIMENSURAS Y SERVICIOS MIGRATORIOS.	MAXIMO ANTONIO HIERRO PAULINO	855353
E/2025-19203	27/3/25	HIERROS PERFILES Y METALES PUÑAL, MULTISERVICIOS PHMPM	IMPORTACIÓN, VENTA Y COMERCIALIZACIÓN DE HIERROS, PERFILES, METALES, ACERO, MALLAS CICLÓNICAS Y DESPLEGABLES, ALUZIN, VARILLAS, BARRAS, CAÑOS, Y CABALLETES, TORNILLOS, PLANCHUELAS Y ANGULARES...	LUIS ALFONSO RODRIGUEZ BATISTA	857905
E/2025-17107	20/3/25	HIGIEMAX PRODUCTOS DE LIMPIEZA	EMPRESA DEDICADA A LA FABRICACIÓN Y COMERCIALIZACIÓN DE PRODUCTOS QUÍMICOS PARA LIMPIEZA, OFRECIENDO SOLUCIONES EFICIENTES TANTO AL POR MAYOR COMO AL DETALLE.	EMELY ALEJANDRA PARRA ROSARIO	856602
E/2025-19039	19/3/25	HILOGA GROUP	CONSTRUCCIÓN, PLANEACIÓN, DESARROLLO, SUPERVISIÓN, ADMINISTRACIÓN, POR CUENTA PROPIA DE TODA CLASE DE OBRAS DE ARQUITECTURA E INGENIERÍA, TALES COMO: EDIFICIOS, CARRETERAS, AVENIDAS Y CONSTRUCCIÓN EN GENERAL...	HILOGA GROUP, S.R.L	857813
E/2025-19321	24/3/25	HISPANIOLA RECYCLABLE COMMODITIES GROUP	RECICLAJE DE PAPEL, CARTÓN, PLÁSTICO, TODO TIPO DE METALES, EXPORTACIÓN DE MATERIALES RECICLABLES	KARL ERICH TANG EPSTEIN	857039
E/2025-20222	24/3/25	HISTORIAS DE LOS GRANDES DEPORTISTAS	SERVICIOS DE CREACIÓN Y TRANSMISIÓN DE PROGRAMA DE TELEVISIÓN DE ENTREVISTAS A LAS GRANDES FIGURAS Y LEYENDAS DEL DEPORTE	TOMAS ACEVEDO MALENO	857059
E/2024-71508	17/3/25	HIVERAPP	SERVICIOS DE CONSULTAS MEDICAS	PEDRO MIGUEL LARA PEGUERO	855789
E/2025-17263	20/3/25	HJG AUTO EXPRESS	COMPRA, VENTA E IMPORTACIÓN DE TODO TIPO DE VEHÍCULOS, REPUESTOS Y TALLER.	HECTOR AUGUSTO GERMES SUAREZ	856382
E/2025-19353	20/3/25	HME MOTORS	COMPRA, VENTA E IMPORTACIONES DE VEHÍCULOS.	EMMANUEL DURAN PERALTA, HAMLET YAMIL CEDANO GONZALEZ	856425
E/2025-19714	21/3/25	HOGAR 360 VR	SERVICIOS DEL SECTOR INMOBILIARIO, VENTA Y ALQUILER DE PROPIEDADES.	JORGE LEUIS SALLENT CONCEPCION	856656
E/2025-13100	24/3/25	HOGAR CASSIA	VENTA DE ELECTRODOMÉSTICOS Y ARTÍCULOS DEL HOGAR.	DANIELA PUJOLS PUJOLS	856946
E/2025-21096	26/3/25	HOGAR DE DIA CONAPE - BANICA	OFRECER ATENCIÓN INTEGRAL A LOS ADULTOS MAYORES, DESARROLLAR LOS PROGRAMAS, PROYECTOS DEL CONSEJO NACIONAL DE LA PERSONA ENVEJECIENTE (CONAPE) CONTEMPLADOS EN LA LEY 352-98 Y SU REGLAMENTO. SIN FINES DE LUCRO.	CONSEJO NACIONAL DE LA PERSONA ENVEJECIENTE (CONAPE)	857786
E/2025-21099	26/3/25	HOGAR DE DIA CONAPE - BOHECHIO	ENTIDAD SIN FINES DE LUCRO, OFRECER ATENCIÓN INTEGRAL A LOS ADULTOS MAYORES, DESARROLLAR LOS PROGRAMAS, PROYECTOS DEL CONSEJO NACIONAL DE LA PERSONA ENVEJECIENTE (CONAPE) CONTEMPLADOS EN LA LEY 352-98 Y SU REGLAMENTO.	CONSEJO NACIONAL DE LA PERSONA ENVEJECIENTE (CONAPE)	857787
E/2025-21095	26/3/25	HOGAR DE DIA CONAPE - EL SEIBO	OFRECER ATENCIÓN INTEGRAL A LOS ADULTOS MAYORES, DESARROLLAR LOS PROGRAMAS, PROYECTOS DEL CONSEJO NACIONAL DE LA PERSONA ENVEJECIENTE (CONAPE) CONTEMPLADOS EN LA LEY 352-98 Y SU REGLAMENTO. SIN FINES DE LUCRO.	CONSEJO NACIONAL DE LA PERSONA ENVEJECIENTE (CONAPE)	857785
E/2025-21098	26/3/25	HOGAR DE DIA CONAPE - JIMANI	OFRECER ATENCIÓN INTEGRAL A LOS ADULTOS MAYORES, DESARROLLAR LOS PROGRAMAS, PROYECTOS DEL CONSEJO NACIONAL DE LA PERSONA ENVEJECIENTE (CONAPE) CONTEMPLADOS EN LA LEY 352-98 Y SU REGLAMENTO.	CONSEJO NACIONAL DE LA PERSONA ENVEJECIENTE (CONAPE)	857792
E/2025-21101	26/3/25	HOGAR DE DIA CONAPE - LA CALETA	OFRECER ATENCIÓN INTEGRAL A LOS ADULTOS MAYORES, DESARROLLAR LOS PROGRAMAS, PROYECTOS DEL CONSEJO NACIONAL DE LA PERSONA ENVEJECIENTE (CONAPE) CONTEMPLADOS EN LA LEY 352-98 Y SU REGLAMENTO DE APLICACIÓN. SIN FINES DE LUCRO.	CONSEJO NACIONAL DE LA PERSONA ENVEJECIENTE (CONAPE)	857788
E/2025-21097	26/3/25	HOGAR DE DIA CONAPE - SAMANA	OFRECER ATENCIÓN INTEGRAL A LOS ADULTOS MAYORES, DESARROLLAR LOS PROGRAMAS, PROYECTOS DEL CONSEJO NACIONAL DE LA PERSONA ENVEJECIENTE (CONAPE) CONTEMPLADOS EN LA LEY 352-98 Y SU REGLAMENTO.	CONSEJO NACIONAL DE LA PERSONA ENVEJECIENTE (CONAPE)	857793
E/2025-19235	19/3/25	HOGAR GERIATRICO CASA BELEN	HOGAR QUE OFRECE ALOJAMIENTO, ATENCIÓN Y CUIDADOS ESPECIALIZADOS PARA ADULTOS MAYORES, OFRECIENDO UN PLAN DE ATENCIÓN INTEGRAL TANTO MÉDICA, PSICOLÓGICA Y DE ALIMENTACIÓN CON PERSONAL ALTAMENTE CALIFICADO.	CARMEN LISSETTE DIAZ MORLA	856352
E/2025-19056	24/3/25	HOGAR NUESTRA SEÑORA DE LA PAZ	UN CENTRO ESPECIALIZADO EN EL CUIDADO Y BIENESTAR DEL ADULTO MAYOR, OFRECIENDO ALOJAMIENTO, HOGAR DE DIA, ATENCIÓN MÉDICA, ALIMENTACIÓN BALANCEADA Y ACTIVIDADES RECREATIVAS.	PAOLA MARIA PEREZ URBINO	857102
E/2025-20259	24/3/25	HOLA BREEZE 204	SERVICIOS DE INMOBILIARIA, ADMINISTRACIÓN, COMPRA Y VENTA DE INMOBILIARIOS Y ADQUISICIÓN DE BENEFICIOS DE CONDOMINIO Y CONFOTUR.	ADRIAN JEHAN HALLOCK, MARY MARGARET ZWOLAK	857070
E/2025-16191	7/3/25	HOLISTICA CC	EMPRESA DEDICADA A PROMOVER LA FORMACIÓN DE MANERA INTEGRAL Y CONTINUA EN EL ÁMBITO FORMAL E INFORMAL. CAPACITACIÓN, CONSULTORÍA, ASESORÍA, DESARROLLO E IMPLEMENTACIÓN DE SOLUCIONES EMPRESARIALES....	SANTA CLARITZA CERDA TAVERAS	855314
E/2025-18623	18/3/25	HOLTEN INVESTMENTS	COMERCIALIZA, FABRICA, DISTRIBUYE, REPRESENTA, IMPORTA Y EXPORTA PROVISIONES ALIMENTICIAS, MEDICAMENTOS, UTENSILIOS, INSUMOS Y EQUIPOS MÉDICOS, SANITARIOS, QUIRÚRGICOS O DE BIOSEGURIDAD; BEBIDAS...	JOAN MANUEL SENRA OSSER	855740
E/2025-17310	17/3/25	HOME CRESPO PROPERTIES	ADMINISTRACIÓN DE CONDOMINIOS, ALQUILER DE PROPIEDADES Y MANEJO DE LOCALES COMERCIALES.	LUIS RAFAEL CRESPO CEPIN	855759
E/2025-19143	19/3/25	HOME HEALTH AND NURSING SERVICES TORRES REYES	CONTRATACIÓN Y SERVICIOS DE MÉDICOS Y ENFERMERÍA A DOMICILIO, COMPRA Y VENTA, Y ALQUILER DE INMOBILIARIO, INSUMOS, MEDICAMENTOS Y EQUIPOS DE APOYO, EQUIPOS E INSUMOS BIOMÉDICOS PARA LA ATENCIÓN DE PACIENTES.	FRANCISCO TORRES LEBRON	856275
E/2025-18028	14/3/25	HOMEFAX	COMERCIALIZACIÓN, DISEÑO Y CREACIÓN DE PROGRAMAS COMPUTARIZADOS DEDICADOS A ORGANIZAR, MANEJAR, RECOPIAR, CONSERVAR, COMUNICAR, TRANSFERIR O TRANSMITIR DATOS E INFORMACIÓN SOBRE EL COMPORTAMIENTO DE PAGO Y RESPONSABILIDADES DE LOS INQUILINOS Y ARRENDATARIOS.	ELVIS ALBERTO MEJIA PEÑA	855494
E/2025-19816	21/3/25	HONDO VALLE CIGAR	EXPORTACIÓN, IMPORTACIÓN, FABRICACIÓN, DISTRIBUCIÓN, EQUIPOS Y VENTA DE TABACO EN GENERAL Y TODO SUS DERIVADO Y ACCESORIOS.	VIANEY MARIA TAPIA VALENTIN	856753
E/2025-19973	24/3/25	HONEYHILL ENT DR	IMPORTAR, VENTA, COMERCIALIZACIÓN, Y DISTRIBUCIÓN DE PRENDAS DE VESTIR Y ACCESORIOS PERSONALES AL POR MAYOR Y DETALLE.	WILSON LORENZO PEÑA ROSARIO	856876
E/2025-19527	20/3/25	HORIZONTE DE MARISCOS	CAPTURA, PROCESAMIENTO, COMERCIALIZACIÓN Y DISTRIBUCIÓN DE MARISCOS Y PESCADOS FRESCOS Y CONGELADOS, CON OPERACIONES EN EL SECTOR PESQUERO Y DE LOGÍSTICA.	LEANNY MEDINA PÉREZ	856545
E/2025-19970	24/3/25	HOSPEDAJE LA JUNGLA	BRINDAR SERVICIO DE ALOJAMIENTO A PERSONAS.	YOSANDY ALT. SANTOS ABREU	856872
E/2025-21070	26/3/25	HOTEL PLAZA MARIARCA	SERVICIO DE HOTELETERIA, RESTAURANTE Y SERVICIO DE TRANSPORTE EMPRESARIAL.	YEYURY BLADIMIR MONTILLA ALMANZAR	857774
E/2025-19760	21/3/25	HRODEBERT	SERVICIOS DE CONSTRUCCIÓN, EDIFICACIÓN, SUPERVISIÓN, PLANIFICACIÓN, REMODELACIÓN Y RECONSTRUCCIÓN PARA OBRAS DE INGENIERÍA CIVIL, DISEÑO ARQUITECTÓNICO, ESTRUCTURAL Y ELÉCTRICO...	ROBERT POLANCO BURGOS	856721
E/2025-19000	19/3/25	HUANG SHICONG GRUPO IMPORT	COMERCIALIZACIÓN, GESTIÓN, FABRICACIÓN, PRODUCCIÓN, ELABORACIÓN, ALMACENAMIENTO, CONSIGNACIÓN, REPARACIÓN, TRANSPORTACIÓN, INTERMEDIACIÓN, COMISIÓN, REPRESENTACIÓN, EMPAQUE, DISTRIBUCIÓN.	SHICONG HUANG	856196
E/2025-20267	24/3/25	HUELLAS DE ACERO	PROMOCIÓN Y REALIZACIÓN DE ENTREVISTAS, REPORTAJES, PODCAST, CONFERENCIAS Y WEBINARS RESALTANDO LA TRAYECTORIA DE PROFESIONALES EN EL SECTOR LA CONSTRUCCIÓN.	FRANCISCO JAVIER DURAN CAMACHO	857083
E/2025-16850	17/3/25	HUELLAS GREATCOM	AGENCIA DE COMUNICACIÓN ESTRATÉGICA. NUESTROS SERVICIOS COMPRENDEN: ASESORIA EN COMUNICACIÓN ESTRATÉGICA Y GESTIÓN DE CRISIS, MONITOREO DE MEDIOS, GESTIÓN DE REDES SOCIALES...	TAYANA JOSÉ GONZALEZ, DILENYS ALTAGRACIA EVANGELISTA REYES	855342
E/2025-19307	20/3/25	HUELLITAS DESAMPARADAS RD	FUNDACIÓN SIN FINES DE LUCRO DEDICADA A LOS FELINOS, NUESTRA MISIÓN PRINCIPAL ES SU PROTECCIÓN, CUIDADO Y BIENESTAR.	HILLARI ALTAGRACIA ULLOA ENCARNACIÓN	856377
E/2025-18037	14/3/25	HUEVOS ALMONTE AJS	CRÍA DE GALLINAS PONEDORAS, ASI COMO LA VENTA, DISTRIBUCIÓN, COMERCIALIZACIÓN, ALMACENAMIENTO, TRANSPORTE, IMPORTACIÓN, EXPORTACIÓN Y VENTA AL POR MAYOR Y AL POR MENOR DE HUEVOS DE GALLINA.	ADONIS YOEL ALMONTE REYES, JOSE ANTONIO ALMONTE ROSARIO	855503
E/2025-13178	17/3/25	HUEVOS LAUREANO A & D	PRODUCCIÓN Y COMERCIALIZACIÓN DE HUEVOS.	MIKE EDWIN MALDONADO PACHECO	855806
E/2025-18808	26/3/25	HUMO CAFFE BARS LV	VENTA DE BEBIDAS ALCOHOLICAS, VINOS, CERVEZAS, SERVICIOS TRADICIONAL DE CAFÉ Y BAR CON ESPECTACULOS Y SHOWS ARTÍSTICOS.	ANDERSON RAMIREZ GONZALEZ	857720
E/2025-15849	18/3/25	I & C FERNANDEZ MEDICAL ALLIANCE	SERVICIOS GENERALES DE MEDICINA, CON ESPECIALIDAD EN ORTOPEDIA Y ANESTESIA, VENTA, ALQUILER, IMPORTACIÓN Y EXPORTACIÓN DE MATERIALES MÉDICOS; INVERSIONES EN EMPRESAS AFINES...	IOHAN SAHIL FERNÁNDEZ ROMÁN	856034
E/2025-16848	19/3/25	I. J. MEZON BEAUTY ACADEMY	SERVICIOS DE FORMACIÓN Y CAPACITACIÓN PROFESIONAL EN BELLEZA Y ESTÉTICA. CURSOS Y TALLERES EN TÉCNICAS DE MANICURA, PEDICURA, PELUQUERÍA, MAQUILLAJE, ESTÉTICA FACIAL Y CORPORAL.	ISAURA JOSEFINA MEZON	856162
E/2025-17907	14/3/25	IANARIDIUM	SERVICIOS DE CONSULTORÍA, CAPACITACIÓN Y SERVICIOS ESPECIALIZADOS DE TECNOLOGÍA Y DISTRIBUCIÓN Y VENTA DE EQUIPOS ELECTRÓNICOS.	OLIVER SAMUEL CONCEPCIÓN COCCO	855389
E/2025-19063	19/3/25	IARSONO	SERVICIO DE IMÁGENES MÉDICAS A DOMICILIO DE DOPPLER Y SONOGRAFÍA A PACIENTES CON DISCAPACIDAD	ALFONSINA ADAM SUERO	856235
E/2025-16502	18/3/25	ICAPEP-INSTITUTO DE CAPACITACIÓN Y DESARROLLO R&D	INSTITUTO DE CAPACITACIÓN EN DIFERENTE ÁREA TÉCNICAS. CURSOS, TALLERES Y CAPACITACIÓN, AUXILIAR DE CONTABILIDAD, RECURSO HUMANOS, MERCADEO Y VENTAS, SERVICIOS DE ATENCIÓN AL CLIENTE...	KRISHNA ENMANUEL RODRIGUEZ PINEDA, MARIO MIGUEL DAMIAN HERNANDEZ	855871
E/2025-16801	18/3/25	ICE TROPICAL DEL CARIBE	VENTA DE HIELO Y AGUA PARA CONSUMO HUMANO SE CENTRA EN OFRECER AGUA POTABLE PURIFICADA Y HIELO DE ALTA CALIDAD. A TRAVÉS DE VENTAS DIRECTAS Y ENTREGAS A DOMICILIO, LA EMPRESA GARANTIZA FRESCURA Y SALUBRIDAD...	CARLOS DALEXYS HERNANDEZ LEBRON	855961
E/2025-18550	17/3/25	ICEMAR	SERVICIOS DE ASESORÍA JURÍDICA, FINANCIERA E INMOBILIARIA.	ICEMAR, S.R.L.	855579
E/2025-19183	25/3/25	ICPA INSTITUTO CIRUGÍA PLÁSTICA AVANZADA	SERVICIOS MÉDICOS EN GENERAL, SERVICIOS ESTÉTICOS, PLÁSTICOS Y MASAJES.	VICTOR RABIERE ESTRELLA VENTURA, JENNY LISA GARCIA GARCIA	857206
E/2025-17914	14/3/25	ID FIT	SERVICIOS DE COACH NUTRICIONAL EN EL FITNESS Y ENTRENADOR PERSONAL CERTIFICADO	IMES AMPARO CASTILLO TORRES	855398
E/2025-20484	25/3/25	IDAI INGLÉSIA DE ALABANZA E INTEGRIDAD BIBLICA	ENSEÑANZA Y DIFUSIÓN DEL EVANGELIO DE JESUCRISTO, FORMACIÓN ESPIRITUAL Y MORAL DE SUS MIEMBROS, PROMOCIÓN DE VALORES CRISTIANOS EN LA SOCIEDAD, REALIZACIÓN DE ACTIVIDADES DE ADORACIÓN, DISCIPULADO, AYUDA SOCIAL Y ASISTENCIA COMUNITARIA.	RAMON AQUILES PEÑA CASTRO	857277
E/2025-19385	20/3/25	IDELCORP	COMERCIALIZA, FABRICA, DISTRIBUYE, REPRESENTA, IMPORTA Y EXPORTA PROVISIONES ALIMENTICIAS, MEDICAMENTOS, UTENSILIOS, INSUMOS Y EQUIPOS MÉDICOS, SANITARIOS, QUIRÚRGICOS O DE BIOSEGURIDAD; BEBIDAS, FRUTAS, VEGETALES CARNES, CONSERVAS, ENLATADOS.	JOAN MANUEL SENRA OSSER	856441

[210] EXPEDIENTE	[220] FECHA	[561] NOMBRE COMERCIAL	[510] ACTIVIDAD	[730] SOLICITANTE	[111] REGISTRO
E/2025-3551	10/3/25	IDETOURS PREMIUN TRAVELS	VENTA DE SERVICIOS TURÍSTICOS, ORGANIZACIÓN, DISEÑO, COMERCIALIZACIÓN Y SERVICIOS DE ASESORÍA GENERAL DE VIAJES, ASESORÍA MIGRATORIA, PAQUETES TURÍSTICOS NACIONALES E INTERNACIONALES, BOLETERÍA, TRANSPORTE TURÍSTICO, SEGUROS DE VIAJES.	INDHIRA PAOLA PAOLA ULLOA	854518
E/2025-15760	18/3/25	IFB DENTAL TEAM	SERVICIO DE ODONTOLOGIA Y TODAS SUS ESPECIALIDADES	ISMELDA ZAIDA FILPO BELTRE	856084
E/2025-18636	18/3/25	IFE VIDA	SOMOS UNA INSTITUCIÓN SIN FINES DE LUCRO, DEDICADA A LA EXPANSIÓN DEL EVANGELIO POR MEDIO DEL DESARROLLO DE DIVERSAS ACTIVIDADES MINISTERIALES, INCLUYENDO EL FORTALECIMIENTO PARA EL ESTABLECIMIENTO DE IGLESIAS...	CARLOS ANDRES AVILA BARETT	855907
E/2025-17670	13/3/25	IGLESIA CRISTIANA LLAMADO A LIBERTAD GALATAS 5:13	IGLESIAS CRISTIANA EVANGÉLICA QUE TIENE COMO FIN PREDICAR A JESUCRISTO A NIVEL NACIONAL E INTERNACIONAL, ABRE Y PROMUEVE NUEVAS IGLESIAS, RECOLECTA Y GENERA FONDOS PARA LA AYUDA SOCIAL, TRABAJO COMUNITARIO CON NIÑOS, ENTIDAD SIN FINES DE LUCRO	OLGA DOLORES MARTE PENA, PEDRO FARIAS GUZMAN	855218
E/2025-10199	14/3/25	IGLESIA BIBLICA EL MESIAS RESUCITADO	ENTIDAD SIN FINES DE LUCRO, CUYO PROPÓSITO ES LA PROCLAMACIÓN DEL EVANGELIO DEL SEÑOR JESUCRISTO Y HACER VERDADEROS DISCÍPULOS QUE GLORIFIQUEN A DIOS POR MEDIO DE UNA VIDA TRANSFORMADA POR EL PODER DE DIOS...	JUAN JOHANNY SANCHEZ GARCIA	855487
E/2025-18222	17/3/25	IGLESIA BIBLICA RENEVOS DEL SEÑOR JESUCRISTO	ENTIDAD RELIGIOSA DE DENOMINACION EVANGELICA, SIN FINES DE LUCRO.	CARLOS ALBERTO SILVA ANTIGUA	855624
E/2025-20090	24/3/25	IGLESIA COMISARIA DEL CIELO	ORGANIZACIÓN SIN FINES DE LUCRO, QUE SE DEDICARÁ A DAR SERVICIOS DE SALVACIÓN DE ALMAS, IMPARTIR LA ENSEÑANZA CRISTIANA, ESTUDIAR LA BIBLIA, HACER OBRAS, FUNDACIÓN CRISTIANA DEDICADA A AYUDAR AL PRÓJIMO. EN VIRTUD DE LA LEY 122-05.	REYNALIS MERCHETI MOLOON MERCADO, FELIX JOAQUÍN RODRIGUEZ BERROA	856965
E/2025-20230	24/3/25	IGLESIA CRISTIANA LA VOZ DE DIOS CASA DE MI PADRE	INSTITUCIÓN SIN FINES DE LUCRO DEDICADA A LOS SERVICIOS RELIGIOSOS.	JULIO CESAR ACEVEDO	857024
E/2025-20446	25/3/25	IGLESIA CRISTO LIBERTA LOS PRESOS IS - JERUSALÉN	SOMOS UNA IGLESIA CRISTIANA, CUYA FINALIDAD PRINCIPAL ES LA ENSEÑANZA Y DIFUSIÓN DEL EVANGELIO DE JESUCRISTO, PROMOVRIENDO PRINCIPIOS DE FE, VALORES CRISTIANOS Y EL SERVICIO COMUNITARIO. CULTOS Y SERVICIOS RELIGIOSOS...	REYNALDO ANTONIO MORENO GUZMAN, MERCEDES ADELAIDA ALCANTARA DE MORENO	857236
E/2025-19929	21/3/25	IGLESIA DE DIOS PENTECOSTAL LLAMARADA DE FUEGO EXODO 3:2	PREDICAR LA PALABRA DE DIOS A TODAS LAS CRIATURAS, EN TODAS LAS NACIONES, SIN IMPORTAR SU CONDICIÓN ECONÓMICA, ORIGEN ÉTNICO Y NACIONALIDAD; CULTIVANDO EN ELLOS LAS ENSEÑANZAS BÍBLICAS. SIN FINES DE LUCROS.	PEDRO LUIS REYES FELIZ	856856
E/2025-18276	17/3/25	IGLESIA DEL MINISTERIO EVANGÉLICO APOCALIPSIS 14: 13	ENTIDAD SIN FINES DE LUCRO, DEDICADA A PROPAGAR EL EVANGELIO CONTENIDO EN LA BIBLIA, HACER LABOR EDUCATIVA EN DIFERENTES ASPECTOS DE LA CULTURA Y DE LOS OFICIOS EN LA PALABRA DE DIOS.	IGLESIA DEL MINISTERIO EVANGÉLICO APOCALIPSIS 14: 13	855526
E/2025-19420	20/3/25	IGLESIA EVANGÉLICA PENTECOSTAL JEREMIAS 6:16 IEPJ	ENTIDAD SIN FINES DE LUCROS, DEDICADA A REALIZAMOS CULTOS, EVANGELIZACIONES, CAMPAÑAS Y PREDICACIONES.	RAFAEL JONATAN MATOS MATOS, YUDELKA MORONTA DE MATOS	856464
E/2025-18532	19/3/25	IGLESIA JÓVENES MISIONEROS JUAN 3:16, A,D	SIN FINES DE LUGROS, EVANGELIZACION Y PREDICACION DEL EVANGELIO A TODA CRIATURA, HACER DICIPULOS EN LA FE A TRAVES DE INTALACION DE INSTITUTOS BIBLICO IBM, PARA LA OBRA DE DIOS.	MINISTERIO INTERNACIONAL JOVENES MISIONEROS, JUAN 3:16 A.D.	855811
E/2025-19007	19/3/25	IGLESIA LA GRAN COMISIÓN DE JESUCRISTO MARCOS 16 VERSÍCULO 15	ES UNA INSTITUCIÓN SIN FINES DE LUCRO PARA ALABAR Y EXALTAR EL NOMBRE DE NUESTRO SEÑOR JESUCRISTO, ASI COMO TAMBIÉN BRINDAR APOYO A NUESTRO MUNICIPIOS Y CUALQUIER PERSONA QUE NECESITE UNA MANO AMIGA.	FRANK JULIO MEJIA	856201
E/2025-15862	13/3/25	IGLESIA PENTECOSTAL ESPERANDO EL REGRESO DE JESUCRISTO	ENTIDAD SIN FINES DE LUCRO DEDICADA A LA PREDICACIÓN DEL EVANGELIO, ENSEÑANZA DE LA PALABRA DE DIOS Y AYUDAS COMUNITARIAS.	"ELPIDIO RIVERA CEDEÑO, IGLESIA PENTECOSTAL ESPERANDO EL REGRESO DE JESUCRISTO"	855227
E/2025-19910	21/3/25	IGLESIA PENTECOSTAL Y MISIONERA LA SANA DOCTRINA TITO 2:1	ENTIDAD SIN FINES DE LUCROS DEDICADA A LA PREDICACIÓN DEL EVANGELIO Y A LA AYUDA COMUNITARIA PARA PERSONAS DE ESCASOS RECURSO, TALLERES BÍBLICOS PARA NIÑOS, JÓVENES Y ADULTOS, Y REALIZAR ACTIVIDADES CRISTIANAS.	DIÓGENES MORALES	856838
E/2025-20594	25/3/25	IGLESIA PENTECOSTAL UNCIÓN Y FUEGO EXODO 40:9	ENTIDAD SIN FINES DE LUCRO, DEDICADA A CULTOS RELIGIOSOS, AYUDA A LOS MAS NECESITADOS Y ACTIVIDADES DE CAMPAÑAS RELIGIOSAS.	JUANA PICHARDO DE LOS SANTOS, GEORGINA DE LOS SANTOS MANUZETA	857366
E/2025-19801	21/3/25	IGLESIA PROFETICA INFANTIL JOYAS DE CRISTO	ENTIDAD SIN FINES DE LUCRO, DEDICADA A LA PREDICACION DE LA PALABRA DE DIOS , TALLERES BIBLICOS, GRUPOS DE ORACION.	YOCASTA MEJIA DE LA CRUZ	856741
E/2025-19795	25/3/25	IGLESIA PROFETICA RIOS DE AGUA VIVA IGPRAVI	ENTIDAD SIN FINES DE LUCRO PREDICACIÓN DE LA PALABRA DE DIOS, TALLERES BÍBLICOS Y GRUPO DE ORACIÓN.	ALEXANDRA JIMENEZ DE TORRES	857332
E/2025-11418	19/2/25	IGLESIA TIEMPO DE DIOS ITDD	ORGANIZACIÓN NO GUBERNAMENTAL, RELIGIOSA Y EDUCATIVA, QUE SE DEDICA A PROMOVER LOS VALORES Y PRINCIPIOS CRISTIANOS, ORIENTANDO A HOMBRES, MUJERES, NIÑOS Y NIÑAS SOBRE LOS VALORES Y LA IMPORTANCIA DE LA FAMILIA. SIN FINES DE LUCRO	ANGEL MARIA CABRERA MATOS	855858
E/2025-17532	26/3/25	ILEANA FERNANDEZ MAKEUP STUDIO RD	VENTA DE COSMÉTICOS, ASÍ COMO A LA REPRESENTACIÓN Y DISTRIBUCIÓN DE MARCAS DE PRODUCTOS DE MAQUILLAJE Y COSMÉTICOS DE BELLEZA, INCLUYENDO CREMAS FACIALES Y CORPORALES, MAQUILLAJE PROFESIONAL, CORPORAL, POSTURA DE PESTAÑAS, CREACIÓN.	ILEANA MICHEL FERNANDEZ CALIZAN	857537
E/2025-17420	21/3/25	IMCRA SOLUCIONES	SERVICIO DE RECONSTRUCCIÓN Y FABRICACIÓN DE COMPONENTES DE VEHÍCULOS, IMPORTACIÓN Y VENTAS NACIONALES E INTERNACIONALES DE MAQUINARIAS, VEHÍCULOS.	PEDRO JOSE FERNANDEZ SANCHEZ, EVA BETHANIA DE LA ROSA DE FERNANDEZ	856829
E/2025-18846	18/3/25	IMEDOM	SERVICIOS DE INGENIERÍA MECÁNICA Y ELÉCTRICA, SERVICIOS DE SISTEMA DE SEGURIDAD Y TELECOMUNICACIONES, VENTA DE MATERIALES ELÉCTRICOS.	WENDY MANUEL SALVADOR CARPIO	856064
E/2025-19104	24/3/25	IMEX CUSTOM SOLUTIONS FN	ASESORIA Y GESTIÓN ADUANAL: BRINDAR CONSULTORIA Y MANEJO DE TRÁMITES ADUANALES PARA IMPORTACIONES Y EXPORTACIONES DE NUESTROS CLIENTES, ASÍ COMO LA GESTIÓN DE PERMISOS Y CERTIFICACIONES REQUERIDAS ANTE LAS AUTORIDADES COMPETENTES. DESPACHO ADUANERO.	FRANNY MORILLO ECHAVARRIA, MILDRED NATALY DIAZ FELIZ	856944
E/2025-20146	24/3/25	IMPERDIBLE STUDIO	CREACIÓN DE CONTENIDO, MARKETING DIGITAL, GESTIÓN DE TALENTOS, FOTOGRAFÍA, PRODUCTORA, PUBLICIDAD.	LAURA NICOLE ROQUE	857003
E/2025-16988	14/3/25	IMPERIA	DISTRIBUCIÓN Y COMERCIALIZACIÓN DE ALIMENTOS VENTA AL POR MAYOR Y AL DETALLE DE ALIMENTOS IMPORTACIÓN Y EXPORTACIÓN DE ALIMENTOS	MIGUEL ANGEL ORTEGA TEJADA, GERMAN DOMINGO GARCIA DE LA CRUZ	855527
E/2025-8612	11/2/25	IMPLEMENTOS & TECNOLOGIA MATEO	SERVICIOS DE ELECTROMECANICA Y VENTA DE EQUIPOS ELECTROMECÁNICOS, FOMENTANDO LA TECNOLOGIA, VENTA, IMPORTACION Y EXPORTACION DE PRODUCTOS ELECTROMECÁNICOS. PRINCIPALES PRODUCTOS Y SERVICIOS: ELECTROMECANICA...	IMPLEMENTOS & TECNOLOGIA MATEO, E.I.R.L.	857861
E/2025-10623	17/3/25	IMPORTADORA ALMONTE PEÑALO	EXPORTACIÓN E IMPORTACIÓN Y VENTA DE TODA CLASE DE PRODUCTOS Y EFECTOS, MOBILIARIOS PARA EL HOGAR, ELECTRODOMÉSTICOS, PRODUCTOS DE LIMPIEZA, ALIMENTOS.	BERNARDA YARIBEL ALMONTE DE ALMANZAR	855682
E/2025-18596	18/3/25	IMPORTADORA DIAZ VICIOSO	IMPORTACIÓN DE ELECTRODOMÉSTICOS, ARTÍCULOS PARA EL HOGAR, ROPAS, ACCESORIOS, ZAPATOS, VEHÍCULOS Y CUALQUIER OTRO BIEN DE COMERCIO LICITO.	RONALD DIAZ DIAZ	855860
E/2025-14538	26/3/25	IMPORTADORA HOLA MARS	VENTA DE DECORACIÓN, MUEBLES Y ELECTRODOMÉSTICOS PARA EL HOGAR: UTENSILIOS DE COCINA: OLLAS, SARTENES, CUCHILLOS, CALDEROS; PRODUCTOS DE SUPERMERCADO: EMBUTIDOS, GRANOS, CARNES...	YANG WANG	857758
E/2025-19078	19/3/25	IMPORTADORA JIANWEI CHEN	COMERCIALIZACIÓN, GESTIÓN, FABRICACIÓN, PRODUCCIÓN, ELABORACIÓN, ALMACENAMIENTO, CONSIGNACIÓN, REPARACIÓN, TRANSPORTACIÓN, INTERMEDIACIÓN, COMISIÓN, REPRESENTACIÓN, EMPAQUE, DISTRIBUCIÓN, PROMOCIÓN.	JIANWEI CHEN	856244
E/2025-18793	18/3/25	IMPORTADORA MARIA IME	IMPORTACIÓN, COMPRA Y VENTA DE MOBILIARIOS Y EQUIPOS TALES COMO: ESTUFAS, NEVERAS, MICROONDAS, ABANICOS DE TECHO, PEDESTAL Y MESA, FREIDORAS DE AIRE, HORNOS, TOSTADORAS...	ERNESTO VERA EMIS	856005
E/2025-13216	18/3/25	IMPORTADORES DE BRONCE Y ALUMINIO GONZALEZ JCM	SERVICIOS DE IMPORTACIÓN, COMPRA Y VENTA DE EQUIPOS INDUSTRIALES, MANTENIMIENTO DE EQUIPOS INDUSTRIALES, EQUIPOS DE TORNERIA, ELABORACION DE PIEZAS TORNADAS, RENTA DE EQUIPOS INDUSTRIALES.	JUAN CARLOS GONZALEZ MONTERO	855831
E/2025-16253	17/3/25	IMPRESOS ZAFIRO AZUL	TODOS LOS AFINES DE LA IMPRESIÓN SERIGRAFIA E IMPRENTA	JUAN ANTONIO RADHAMES GONZALEZ	855573
E/2025-20738	25/3/25	IMPROMAX	COMPRA Y VENTA DE SUMINISTROS DE OFICINAS, TALES COMO MOBILIARIOS, MATERIALES GASTABLES, SUMINISTROS DE LIMPIEZA.	SIMON VARGAS RAMIREZ	857490
E/2025-17207	25/3/25	INABIZ GROUP	SERVICIOS DE ADQUISICIÓN Y GESTIÓN DE FRANQUICIAS EN LOS SECTORES DE COMIDA RÁPIDA Y TIENDAS DE ACCESORIOS PARA DAMAS Y CABALLEROS. NUESTRO OBJETIVO ES OFRECER EXPERIENCIAS DE COMPRA Y GASTRONOMÍA EXCEPCIONALES...	NAIROBIS CAROLINA ROMÁN DIAZ	857414
E/2025-19443	20/3/25	ÍNDOLE COSMETICS	ELABORACIÓN Y VENTA DE PRODUCTOS CAPILARES Y CORPORALES ORGÁNICOS.	YANET TORRES GARCIA	856477
E/2025-20337	24/3/25	INDUSTRIA DE ALUZINC PUERTAS Y VENTANAS TEJADA & BISONO	FABRICACIÓN Y VENTA DE TODO TIPO DE PUERTAS Y VENTANAS EN ALUMINIO, ALUZINC Y CRISTAL.	JUAN EUDY TEJADA DE LOS SANTOS, ROSI ESTHER BISONO	857688
E/2025-21016	26/3/25	INDUSTRIA MILITAR DOMINICANA (IMDOM)	SERVICIO DE CONFECCIÓN DE TEXTILES Y LA PRODUCCIÓN DE PIRETROCOS MILITARES, FABRICACIÓN, CONFECCIÓN DE UNIFORMES, CALZADOS Y ACCESORIOS, REQUERIDOS POR LA INSTITUCIONES QUE CONFORMAN LA FUERZAS ARMADAS...	MINISTERIO DE DEFENSA	857511
E/2025-20141	24/3/25	INEXTE	CONSULTORIA Y SERVICIOS DE EXPLORACION, PROSPECCIÓN GEOFISICA TERRESTRE APLICADA A LA INGENIERIA, AROELOGIA, LOCALIZACIÓN DE ACUIFEROS SUBTERRÁNEOS, CUEVAS Y CUALQUIER APLICACIÓN QUE REQUIERA CAPTURA TRIDIMENSIONAL DE OBJETOS CON ALTA PRECISIÓN.	CRISTINA LOAMMY MERCEDES AQUINO	856995
E/2025-16608	18/3/25	INFINITY VORTEX	VENTA DE SERVICIOS DE INTERNET E INSTALACIÓN DE INFRAESTRUCTURA Y ALQUILER DE INFRAESTRUCTURA DE FIBRA ÓPTICA.	JOHANN MARTINEZ LOPEZ, ALEXANDER POLANCO	856107
E/2025-19177	24/3/25	INFONTECH DOMINICANA	DESARROLLO Y VENTA DE SOFTWARE, PASARELA DE PAGOS, PROCESAMIENTO DE DATOS Y GESTIÓN DE PAGOS ELECTRÓNICOS	FLAVIO RAFAEL VALENZUELA CAPELLAN	857045
E/2025-19079	19/3/25	ING. J.J.-V.A., CONSTRUCCIONES	SUPERVISIÓN Y DIRECCIÓN TÉCNICA DE OBRAS DE CONSTRUCCIÓN EN TODAS SUS FASES, ASÍ COMO TAMBIÉN LA REALIZACIÓN DE DISEÑOS ARQUITECTÓNICOS, DISEÑO ESTRUCTURAL...	JOSÉ JOAQUIN VARGAS ANDELIS	856354
E/2025-19536	21/3/25	INGECOM	VENTA DE COMPUTADORAS Y ACCESORIOS DE LAS MISMAS.	JOSE ANTONIO RODRIGUEZ MEJIA	856553
E/2025-20811	26/3/25	INGENIEROS CON LEONEL	ENTIDAD SIN FINES DE LUCRO, DEDICADA A REALIZAR ACTIVIDADES SOCIALES Y CULTURALES A SERVICIOS DE JUNTA DE VECINOS E IGLESIAS PARA EL BENEFICIO DE LA COMUNIDAD.	ANTONIO RAMON GUZMAN GONZALEZ	857547
E/2025-19042	19/3/25	INGTEPEG	VENTA DE MATERIALES PARA LA CONSTRUCCIÓN Y DE TERMINACIÓN. ALQUILER DE EQUIPOS. SERVICIOS DE INGENIERIA PARA LA CONSTRUCCIÓN. DISEÑO. GESTION DE BIENES RAÍCES.	JUAN ISRAEL PÉREZ SOSA	856223
E/2025-9957	13/2/25	INLUMI	FABRICACIÓN Y VENTA DE ROPA INTERIOR.	MIGUEL ALEXIS PEÑA RODRÍGUEZ	856521
E/2025-14578	13/3/25	INMISERVICES TRAVELING LV VIZYU	VENTA DE BOLETOS AÉREOS NACIONALES E INTERNACIONALES, RESERVACIÓN DE HOTELES Y RESORTS, ORGANIZACIÓN DE TOURS Y EXCURSIONES, PLANIFICACIÓN DE PAQUETES VACACIONALES. ASESORIA EN SEGUROS DE VIAJE...	JUAN EUGENIO VIZCAINO FERNANDEZ	855182
E/2025-17938	14/3/25	INMOBILIARIA EMNA ALCÁNTARA & ASOCIADOS	CONSTRUCCIÓN DE VIVIENDAS, ALQUILER DE VIVIENDAS, ALQUILER DE MAQUINARIA DE CONSTRUCCIÓN	BETHANIA OGANDO ROMERO, MANUEL ANTONIO ALCÁNTARA JAQUEZ	855415
E/2025-17744	19/3/25	INMOBILIARIA INCACE	COMPRA, VENTA, ALQUILER Y OPERACION DE PROPIEDADES INMOBILIARIAS, GESTOR DE PROPIEDADES EN ALQUILER, CONSTRUIR Y VENDER INMUEBLES.	JULIO CEDEÑO CASTILLO, JULIO MANUEL CEDEÑO DE JESUS	856279
E/2025-17034	18/3/25	INMOBILIARIA JOSÉ AGUSTO TAVERAS	COMPRA Y VENTA DE INMUEBLES, ASÍ COMO TODAS OTRAS OPERACIONES COMERCIALES RELACIONADAS A LA MISMA.	JOSE AGUSTIN TAVERAS TAVERAS	856094
E/2025-4820	19/3/25	INMOBILIARIA MAKAO 24 REAL ESTATE	SERVICIOS DE INVERSION, ADQUISICION, PROMOCION, DESARROLLO DE BIENES RAICES, ADMINISTRACION E INTERMEDIACION DE BIENES INMUEBLES, RENTA DE CASAS, SOLARES Y APARTAMENTOS.	MARIA CRISTINA GUZMAN VILLEGAS	856281
E/2025-21285	27/3/25	INMOBILIARIA PERALTOS	COMPRA Y VENDER TERRENOS URBANOS Y RURALES, HACER Y ACEPTAR APORTES EN COMPAÑIAS DE INMUEBLES, ARRENDAR Y ALQUILAR Y TOMAR EN ARRENDAMIENTO Y ALQUILER TODA CLASE DE INMUEBLES, ADMINISTRAR, GESTIONAR Y VENDER SOLARES Y CASAS, ASI COMO URBANIZAR.	INMOBILIARIA PERALTOS, S.R.L.	857917
E/2025-17344	19/3/25	INMOBILIARIA TORRES & NUÑEZ	COMPRA, VENTA, ALQUILER Y ADMINISTRACIÓN DE PROPIEDADES INMOBILIARIAS, ASÍ COMO LA ADMINISTRACIÓN DE CONDOMINIOS.	MARIO TORRES PANIAGUA, ELIS MARIA NUÑEZ SANCHEZ	856369
E/2025-2651	13/3/25	INMOBILIARIA, D.L.	COMPRA, VENTA Y ADMINISTRACIÓN DE BIENES INMUEBLES Y A BIENES RAÍCES EN GENERAL.	INMOBILIARIA, D.L., S.R.L.	855202
E/2025-17780	21/3/25	INMOBILIARIAS, CONSTRUCCIONES Y PROYECTOS INMICONSPG	LA CONSTRUCCIÓN, DESARROLLO Y PROMOCIÓN DE PROYECTOS INMOBILIARIOS, COMPRA, VENTA Y ALQUILER DE BIENES INMUEBLES, GESTIÓN Y ADMINISTRACIÓN DE INVERSIONES EN EL SECTOR INMOBILIARIO...	PEDRO ALEJANDRO GUTIERREZ MARTINEZ	856149
E/2025-17693	13/3/25	INMOVALOR	PRESTACIÓN DE SERVICIOS DE ESTIMACIÓN DE VALOR DE MERCADO DE BIENES INMUEBLES URBANOS Y RURALES, EN BASE A PARÁMETROS TÉCNICOS COMPARABLES DEL MERCADO Y METODOLOGÍAS RECONOCIDAS EN EL SECTOR INMOBILIARIO.	SILVANO ALFONSO MORROBEL ALONSO	855241
E/2025-20368	24/3/25	INMOVEGA	LA PARTICIPACIÓN EN TODO EL SECTOR DE LA CONSTRUCCIÓN, CONSTRUCCIÓN DE PROYECTOS TANTO PRIVADOS COMO PÚBLICOS, VENTA Y TRANSPORTE DE MATERIALES, ASÍ COMO ACTIVIDADES DE BIENES RAÍCES.	INMOVEGA, S.R.L.	857182
E/2025-18450	17/3/25	INNOVACIÓN COLLURA	VENTA DE ALIMENTOS Y BEBIDAS, SERVICIOS DE RESTAURANTE, IMPORTACIÓN DE PRODUCTOS ALIMENTICIOS Y BEBIDAS EN GENERAL, VENTAS DE PRODUCTOS ALIMENTICIOS PARA RESTAURANTE Y COCINAS...	GIUSEPPE COLLURA, JENNIFFER ARIAS RAMIREZ	856824
E/2025-20064	24/3/25	INNOVACIONES CARNICAS DOMINICANAS INNOCADOM	FABRICACIÓN, VENTAS, IMPORTACIÓN Y COMERCIALIZACIÓN DE CARNES Y PRODUCTOS CÁRNICOS (EMBUTIDOS, JAMONES, SALAMIS, SALCHICHAS, LONGANIZAS, MORTADELAS, FIAMBRES, PRODUCTOS CURADOS...	MARIA ALTAGRACIA CRUZ DE ALMONTE	856927
E/2025-19055	19/3/25	INNOVPLAST	SERVICIOS DE SALUD.	RICARDO GABRIEL REYES HERNANDEZ	856230
E/2025-19595	24/3/25	INOX. SOLUCIONES MINIER	SERVICIOS DE SOLDADURA EN ACERO INOXIDABLE, MANTENIMIENTO INDUSTRIAL, FABRICACIÓN Y REPARACIÓN DE ESTRUCTURAS METÁLICAS, COMERCIALIZACIÓN Y EXPORTACIÓN DE EQUIPOS DE PROTECCIÓN PERSONAL (EPP).	ANGEL LUIS MINIER DOMINGUEZ	857219
E/2025-18377	17/3/25	INSTALACIONES DIVERSAS COLLADO CRUZ	SERVICIOS DE INSTALACIONES DE PUERTAS, VENTANAS, MUEBLES, PLAFONES, TECHOS Y AFINES.	RAMON LEONEL COLLADO DIAZ	855712
E/2025-15102	19/3/25	INSTITUTO DE CAPACITACIÓN LABORAL- INCALAB	VENTA DE CURSOS DE CAPACITACIÓN EN ÁREA TÉCNICA, EMPRESARIALES, SERVICIOS Y DESARROLLO PERSONAL, SEMINARIOS, TALLERES, DIPLOMADOS, CONFERENCIAS, EN MODALIDAD PRESENCIAL Y VIRTUAL, LA VENTA DE LIBROS, EQUIPOS Y MATERIALES EDUCATIVOS EN GENERAL.	JORDANA NATHALI MORENO	856148
E/2025-19346	20/3/25	INTERNATIONAL MARKET TRENDS, IMARKT	FABRICACIÓN, DISTRIBUCIÓN Y COMERCIALIZACIÓN DE PINTURAS ARQUITECTÓNICAS, INDUSTRIALES Y DECORATIVAS, PRODUCCIÓN Y VENTA DE RECUBRIMIENTOS ESPECIALIZADOS PARA INTERIORES Y EXTERIORES...	INTERNATIONAL MARKET TRENDS, IMARKT, S.R.L.	857099
E/2025-20709	25/3/25	INTERNATIONAL MOVING EXPRESS IMEX	SERVICIOS DE MUDANZAS CORPORATIVAS Y RESIDENCIALES, TRANSPORTES, EMPAQUES DE MERCANCÍAS, LOGÍSTICA.	LUZ MERCEDES BUENO BUENO	857469
E/2025-17911	14/3/25	INTERNATIONAL POWER SOLUTIONS GROUP - IPSG-	SERVICIOS DE AGENTE DE VENTAS REGIONAL PARA FABRICANTES DE EQUIPOS ORIGINALES Y EMPRESAS DE SERVICIOS DEL SECTOR DE GENERACIÓN DE ENERGÍA Y DE CUALQUIER OTRA RESPONSABILIDAD COMERCIAL QUE SUS CLIENTES DISPONGAN.	ELEAZAR FELIPE RODRÍGUEZ	855413
E/2025-18371	26/3/25	INVERGARCIA JESSLEY	REALIZAR TODO TIPO DE INVERSIONES TALES COMO: COMPRA, VENTA, ALQUILER Y ARRENDAMIENTOS DE BIENES MUEBLES TALES COMO VEHÍCULOS, MOTORES, PASOLAS, ELECTRODOMESTICOS E INMUEBLES.	JESSY JESUS GARCÍA ACOSTA	857603
E/2025-20734	25/3/25	INVERNADERO CIENIGUITA	SERVICIOS DE SIEMBRA Y COSECHA DE VEGETALES.	JOEL MANUEL MORONTA MARINE	857498

[210] EXPEDIENTE	[220] FECHA	[561] NOMBRE COMERCIAL	[510] ACTIVIDAD	[730] SOLICITANTE	[111] REGISTRO
E/2025-18991	25/3/25	INVERSIONES WILLIAM HAMILTON	SERVICIO DE TRANSPORTE EN GENERAL, MATERIALES DE OFICINA EN GENERAL, PRODUCTOS AGRICOLAS, IMPORTACIÓN E EXPORTACIÓN DE PRODUCTOS AGRICOLAS, COMERCIALIZACIÓN DE FRUTAS Y VEGETALES.	ERICK LEONEL MINGO PUJOLS	857254
E/2025-18995	19/3/25	INVERSIONES 40X48	SERVICIOS DE FINANCIAMIENTO.	CARLOS MANUEL ACOSTA DE LA CRUZ	856190
E/2025-17456	18/3/25	INVERSIONES C & C DE LA CRUZ	SERVICIOS DE PRÉSTAMOS EN GENERAL Y FINANCIAMIENTO INMOBILIARIOS Y DE VEHÍCULOS.	YURY LEIDY DE LA CRUZ DE LA CRUZ	855691
E/2025-12856	24/3/25	INVERSIONES D&M BY WILSON A. DE JESUS & ASOCIADOS.	SERVICIO DE PRÉSTAMOS DE DINERO FUERA DEL SISTEMA BANCARIO - CASA DE EMPENO.	WILSON ALEXANDER DE JESUS MELO	857056
E/2025-17549	25/3/25	INVERSIONES DABAR	COMPRA, VENTAS, COMERCIALIZACIÓN, IMPORTACIÓN Y EXPORTACIÓN AL POR MAYOR Y DETALLE DE PRODUCTO DE CONSUMO MASIVO TALES COMO FRUTOS SECOS, VEGETALES Y CARNES; ELABORACIÓN Y DISTRIBUCIÓN DE COMIDA EMPRESARIAL, DE VENTA AL PUBLICO Y PARA LLEVAR."	TARSIS PAYANOS GERMAN DE RAMIREZ, JOSE MIGUEL MORA PIÑA	857407
E/2025-7528	19/3/25	INVERSIONES DON JUAN CH	SERVICIOS DE PRÉSTAMOS, FINANCIAMIENTOS, CAMBIO DE MONEDA EXTRANJERA, HIPOTECAS, COMPRA Y VENTA DE VEHÍCULOS DE MOTOR.	MADELIN YERALDINE GUZMAN DE LOS SANTOS	856317
E/2025-18560	20/3/25	INVERSIONES EDUARDO A & C	SERVICIOS DE PRÉSTAMOS EN GENERAL.	JOSE ARISMENDY VELOZ EDUARDO	855852
E/2025-10874	24/3/25	INVERSIONES EMRP	REPRESENTACIÓN DE GRUPOS MUSICALES Y EDICIÓN Y PRODUCCIÓN DE EVENTOS ARTÍSTICOS Y CULTURALES.	MAXIMO JORDY PEÑA VALDEZ	856979
E/2025-19069	19/3/25	INVERSIONES ESMERALDA J&P	COMPRA Y VENTA DE PRODUCTOS COMESTIBLES, CONFECCIONES Y FABRICACIÓN DE PRENDAS DE VESTIR, SERVICIOS DE TRANSPORTE EN GENERAL. ASI COMO TODA CLASE DE ACTIVIDAD RELACIONADA CON EL OBJETIVO PRINCIPAL.	JULIO CESAR MILANO FIGUERA, ADOLFO JOSE FIGUERAS	857315
E/2025-15935	21/3/25	INVERSIONES GLOBAL EVENTS IGERD	COORDINACIÓN Y PLANIFICACIÓN DE EVENTOS CORPORATIVOS.	FATIMA FERNANDES FIGUERA, MARIANELLA BREALEY MORA	856678
E/2025-21290	27/3/25	INVERSIONES GUELIN	SERVICIOS DE RESTAURANTE, VENTA DE COMIDA RÁPIDA, VENTA DE JUGOS, BEBIDAS ALCOHÓLICAS, REFRESCOS, POSTRES Y HELADOS, VENTAS DE ALIMENTOS NO PROCESADOS. ORGANIZACIÓN DE EVENTOS. ADQUISICIÓN DE FRANQUICIAS.	CESAR OSCAR GUTIERREZ FONDEUR, DANILCIA DEL CARMEN GUTIERREZ GOMEZ	857926
E/2025-18590	20/3/25	INVERSIONES INTERNACIONALES AYAI	SERVICIOS DE TOPOGRAFÍA, DESLINDE Y SANIAMIENTOS.	RENZO JULIO SÁNCHEZ RODRÍGUEZ	856289
E/2025-15713	10/3/25	INVERSIONES JIMENEZ CRUZ	SERVICIOS DE PRÉSTAMOS, FINANCIAMIENTOS E HIPOTECAS.	OSCAR EDUARDO JIMENEZ CRUZ	854250
E/2025-18159	17/3/25	INVERSIONES KEEM	CENTRO DE RECREACIÓN NOCTURNO, VENTA DE BEBIDAS ALCOHÓLICAS, SABORIZADAS, COMIDA Y DISCOTECA.	ALBERTO HERMINIO PELAEZ FRAPPIER	855613
E/2025-16816	14/3/25	INVERSIONES L VARGAS & ASOCIADOS	INVERSIONES EN EL AREA FINANCIERA, INMOBILIARIA Y EN OTRAS SOCIEDADES: OTORGAR PRÉSTAMOS A OTRAS SOCIEDADES Y A PERSONAS NATURALES, CON O SIN GARANTIA , REALIZAR VENTAS CONDICIONALES DE VEHICULO E INMUEBLES.	LISSETTE EUNICE VARGAS DE HERRERA	855366
E/2025-20491	25/3/25	INVERSIONES LÓPEZ MATÍAS	VENTA Y ELABORACIÓN DE COMIDAS Y BEBIDAS, INCLUYENDO LOS SERVICIOS DE CATERING; SERVICIOS DE ORGANIZACIÓN DE EVENTOS; SERVICIOS DE ENTRETENIMIENTO COMO LA INSTALACIÓN Y SERVICIOS DE PARQUES TEMÁTICOS Y DE DIVERSIONES....	EMIBEL THAIZ DIAZ MATIAS, HAIRO RAINIER LOPEZ TEJADA	857284
E/2025-18851	18/3/25	INVERSIONES LOPEZ MINAYA (ILM)	SERVICIOS DE PRÉSTAMOS EN GENERAL.	ANTONIO MINAYA UREÑA, JUAN DE JESUS LOPEZ SANCHEZ, RAFAEL LUIS MINAYA UREÑA	856059
E/2025-17940	14/3/25	INVERSIONES LUX GLOW	IMPORTACIÓN, EXPORTACIÓN, DISTRIBUCIÓN, COMERCIALIZACIÓN, VENTAS AL MAYOR Y DETALLE DE PRODUCTOS DE CUIDADO PERSONAL, HIGIENE, COSMÉTICOS, BELLEZA, ESTÉTICA Y LIMPIEZA.	KARINA CAROLINA CHARRIS SALAS	856178
E/2025-20769	25/3/25	INVERSIONES MANDRIATO	INVERSIÓN, PROMOCIÓN, DESARROLLO, ADMINISTRACIÓN, MANEJO Y ASESORÍA DE EMPRESAS DE BIENES RAÍCES Y PROYECTOS TURÍSTICOS, ASI COMO LA CONSTRUCCIÓN, COMPRA, VENTA E INVERSIONES EN HOTELES...	YUMAILA SABBAGH KHOURY DE SANTANA	857509
E/2025-20767	25/3/25	INVERSIONES MARCONI	INVERSIÓN, PROMOCIÓN, DESARROLLO, ADMINISTRACIÓN, MANEJO Y ASESORÍA DE EMPRESAS DE BIENES RAÍCES Y PROYECTOS TURÍSTICOS, ASI COMO LA CONSTRUCCIÓN, COMPRA, VENTA E INVERSIONES EN HOTELES, RESORTS Y COMPLEJOS TURÍSTICOS....	YUMAILA SABBAGH KHOURY DE SANTANA	857507
E/2025-19807	21/3/25	INVERSIONES MINVERS	SERVICIOS DE COMPRA, VENTA Y ALQUILER DE INMUEBLES, ACTIVIDADES RELACIONADAS A LA CONSTRUCCIÓN Y/O REMODELACIONES DE OBRAS CIVILES, SOCIEDAD DE INVERSIÓN.	JOSE LUIS MARTE ROSARIO	856744
E/2025-16788	19/3/25	INVERSIONES MOTO PRESTAMO WILLIAM WYA	VENTA DE MOTOR, VENTA DE TERRENO, VENTA DE VEHICULO Y PRÉSTAMO DE DINERO.	WILLIAMS RODRIGUEZ CASTRO	856243
E/2025-18127	17/3/25	INVERSIONES MOVILAB	IMPORTACIÓN, EXPORTACIÓN, COMPRA, VENTA Y SERVICIO DE REPARACIÓN DE CELULARES, COMPUTADORAS, TABLETS, APARATOS TECNOLÓGICOS Y SUS ACCESORIOS.	SONIA GISSSELL COMPRES DE PEÑA	855544
E/2025-17432	12/3/25	INVERSIONES NELJE	VENTA DE MATERIALES DE CONSTRUCCIÓN, TODO TIPO DE NEGOCIOS Y SERVICIOS DE CONSTRUCCIÓN, DISTRIBUCIÓN Y COMERCIALIZACIÓN DE TODO TIPO DE COMBUSTIBLES Y SUS DERIVADOS.	INVERSIONES NELJE, S.R.L.	855293
E/2025-19087	19/3/25	INVERSIONES PAPELERIA JAYREN S	SERVICIO DE DIGITACIÓN, COPIAS A BLANCO Y NEGRO Y A COLOR, ELABORACION DE CURRÍCULUM VITAE, DISEÑO GRÁFICO, PLASTIFICACIÓN, ENCUADERNACIÓN, VENTAS DE PICADERAS, CAFÉ....	YURI POLANCO DIAZ	856246
E/2025-17689	24/3/25	INVERSIONES PEREZ LUNA	SE DEDICARA A PRÉSTAMOS PERSONAL, CAMBIO DE DIVISAS, DOLLAR, EUROS Y CUALQUIER TIPO DE MONEDA NACIONAL Y EXTRANJERA, VENTA, COMPRA, FINANCIAMIENTO Y IMPORTACIÓN DE VEHÍCULOS...	FELIPE JOSE PEREZ OGANDO	857161
E/2025-18313	17/3/25	INVERSIONES PORTUS	INVERSIONES Y MANEJO DE PUERTOS Y MARINAS DEPORTIVAS.	PASCUAL ALBERTO PROTA HENRIQUEZ	855668
E/2025-17950	14/3/25	INVERSIONES R&R LV	COMERCIALIZACIÓN DE COMPRA Y VENTA, SERVICIOS DE CRÉDITO, PRÉSTAMOS EN EFECTIVO E INTERMEDIACIÓN FINANCIERA, VENTA Y REPARACIÓN DE DISPOSITIVOS MÓVILES.	FRANCISCO ALBERTO RAMIREZ GARCIA	855422
E/2025-19608	20/3/25	INVERSIONES REY D&D	COMPRA VENTA E IMPORTACIÓN DE CELULARES, ACCESORIO, REPARACIÓN DE CEDULA, VENTAS DE ARTÍCULOS COMESTIBLES Y JUGOS TALES COMO: FRUTAS, GOSLINAS, VEGETALES, JUGOS NATURALES, REFRESCOS, CERVEZAS.	FRANCISCO ANTONIO ESPINAL CHALAS	856593
E/2025-19518	25/3/25	INVERSIONES REYFRANC	PRÉSTAMOS PERSONALES, VENTA DE DETERGENTES LÍQUIDOS Y VENTA DE MIEL DE ABEJAS Y DE PRODUCTOS AGRICOLAS.	REYNALDO ALBERTO PEREZ MOLINA	857450
E/2025-18620	21/3/25	INVERSIONES SANTANA MS	PRESTACIÓN DE PEQUEÑOS PRÉSTAMOS, SOLUCIONES FINANCIERAS Y ASESORIA ECONÓMICA.	MAIKON MIGUEL SANTANA AGRAMONTE	856940
E/2025-17819	14/3/25	INVERSIONES SERAFINES ATM MUÑOZ	PRODUCCIÓN, VENTA Y DISTRIBUCIÓN DE ALIMENTOS Y BEBIDAS A TRAVÉS DE MINIMARKET, SUPERMERCADO, ALMACÉN, LIQUOR STORE Y/O DRINKS, SUB AGENTE BANCARIO, SERVICIOS DE ASESORIA ADMINISTRATIVA...	ALEXANDER TAMARES MUÑOZ	855323
E/2025-17851	14/3/25	INVERSIONES TER 61	ADQUIRIR POR COMPRA O POR APORTA EN NATURALEZA SOLARES Y/O VILLAS TURISTICAS, CON EL PROPOSITO DE DESARROLLARLOS, VENDERLOS, ARRENDARLOS Y/O ENTREGARLOS EN ADMINISTRACION A FINES TURISTICOS.	INVERSIONES TER 61, SRL	855345
E/2025-19037	26/3/25	INVERSIONES TOCOZA	CONSTRUCCIÓN, PLANEACIÓN, DESARROLLO, SUPERVISIÓN, ADMINISTRACIÓN, POR CUENTA PROPIA DE TODA CLASE DE OBRAS DE ARQUITECTURA E INGENIERÍA, TALES COMO: EDIFICIOS, CARRETERAS...	INVERSIONES TOCOZA, S.R.L.	857830
E/2025-20768	25/3/25	INVERSIONES VALTRIANO	INVERSIÓN, PROMOCIÓN, DESARROLLO, ADMINISTRACIÓN, MANEJO Y ASESORÍA DE EMPRESAS DE BIENES RAÍCES Y PROYECTOS TURÍSTICOS, ASI COMO LA CONSTRUCCIÓN, COMPRA, VENTA E INVERSIONES EN HOTELES...	YUMAILA SABBAGH KHOURY DE SANTANA	857512
E/2025-17745	18/3/25	INVERSIONES WILLY B SOLUTIONS	SERVICIOS DE PRÉSTAMOS HIPOTECARIOS, PERSONALES Y DE VEHÍCULOS.	WILLY ADAN BLANCO UREÑA	856108
E/2025-18360	17/3/25	INVERSIONES WILMORIS	SERVICIOS DE CRÉDITO N.C.P. (INCL. EL OTORGAMIENTO DE PRÉSTAMOS POR ENTIDADES QUE NO RECIBEN DEPÓSITOS Y QUE ESTÁN FUERA DEL SISTEMA.	WILMORIS MONTERO DOMINGUEZ	855710
E/2025-18607	18/3/25	INVERSIONES YOSLEO	ELABORACIÓN, VENTA Y DISTRIBUCIÓN DE PRODUCTO DE PANIFICACIÓN (PAN, GALLETAS, BIZCOCHOS), COMIDA PREPARADA, ALMACÉN DE PROVISIONES DE ALIMENTOS, SERVICIOS DE COMIDA EMPRESARIAL, ORGANIZACIÓN DE EVENTOS....	LEOCADIA LEOCELLY DE LEON SANTANA	855854
E/2025-19982	24/3/25	INVERSIONES YUNUS	PRÉSTAMOS PERSONALES, PRENDARIOS E HIPOTECARIOS, VENTA Y FINANCIAMIENTO DE ELECTRODOMÉSTICOS, MOTORES, PASOLAS, VEHÍCULOS, ASESORIA FINANCIERA Y LEGAL, TALLERES SOBRE CRÉDITOS Y FINANCIERAS.	ESQUEILIN OMAR POLANCO MARTINEZ, IVET CESARINA TERRERO DE PERALTA	856882
E/2025-20408	25/3/25	INV-MED-EST	INVERSIONES MÉDICAS ESTRATÉGICAS.	JADDY RAFAEL SADDAM RAMOS ANDELIZ	857209
E/2025-10813	25/3/25	IRIS GOURMET EVENTOS Y DELICIAS IGED	SERVICIOS DE COMEDOR, CAFETERIA, COMIDA EMPRESARIAL, ALQUILER DE EQUIPOS DE COCINA PARA EVENTOS.	IRIS MARIA EDUARDO RODRIGUEZ	857525
E/2025-18928	21/3/25	IRLANDA AUTO IMPORT	COMPRA Y VENTA DE VEHICULOS NUEVOS Y USADOS, IMPORTACION DE PARTES NUEVAS Y USADAS PARA VEHICULOS, CONCESIONARIO DE VEHICULOS NUEVOS Y USADOS.	MARIA ELIZABETH RAMIREZ	856748
E/2025-12811	18/3/25	ISALEX PROPERTIES	COMPRA, VENTAS Y ADMINISTRACIÓN DE INMUEBLES, SERVICIO DE LIMPIEZA Y MANTENIMIENTO EN GENERAL DE INMUEBLES.	LEUDY ALBERTO MENDOZA MORENO	855884
E/2025-17616	13/3/25	ITALBER	VENTA DE ARTÍCULOS DE TERMINACIÓN DE CONSTRUCCIÓN.	JULIA ELENA BERROA SOSA	855195
E/2025-20653	25/3/25	ITSBRUNA	AGENCIA DE MARKETING DIGITAL ESPECIALIZADA EN REDES SOCIALES, MARKETING DE INFLUENCIA Y ORGANIZACIÓN DE EVENTOS. BUSCAMOS CAPTURAR LA ATENCIÓN EN UN MUNDO DIGITAL SATURADO, TRANSFORMANDO SEGUIDORES EN CLIENTES LEALES.	LEIRE ORTIZ GARCÍA, MIGUEL VIVANCOS MANZANO	857402
E/2025-20906	26/3/25	ITZEL SERVICIOS	SERVICIOS Y MANTENIMIENTO DE LA CONSTRUCCIÓN E INFRAESTRUCTURA, TRANSPORTE, ASESORÍA DE SALUD Y MATERIALES HOSPITALARIOS.	DOMINGO FELIZ PINEDA	857631
E/2025-13960	17/3/25	IVL & ASOCIADOS, ASESORES JURIDICOS Y CONTADORES PUBLICOS	SERVICIOS JURÍDICOS, ABOGADOS, CONSULTORES DE LEYES, LEGALIZACIONES DE DOCUMENTOS, ASESORÍAS INMOBILIARIA, BIENES RAÍCES, COMPRA Y VENTA DE INMUEBLES, RENTA DE PROPIEDADES, ADMINISTRACIÓN DE PROPIEDADES....	ANNY MAGDALENA INFANTE , SULIA MARIA LOPEZ NUÑEZ	855809
E/2025-20469	25/3/25	IVY SERVICIOS FERRTEROS	VENTA DE MATERIALES FERRTERIA Y CONSTRUCCION.	ISRAEL COLON CASTRO, YUBERQUI AZCONA HERNANDEZ DE COLON	857806
E/2025-17760	13/3/25	J & C FAMILY CAPITAL	LA SOCIEDAD TIENE COMO OBJETO SOCIAL PRINCIPAL: POSEER ACCIONES DE OTRAS COMPAÑÍAS, MANTENER EL CAPITAL SOCIAL DE LAS SUBSIDIARIAS; LLEVAR A CABO LABORES DE TESORERÍA; ADMINISTRAR UN PORTAFOLIO DE INVERSIONES.	FAUSTO JUAN JON BAUTISTA	855297
E/2025-16404	20/3/25	J FORTILIEEN CONSTRUCCIONES	CONSTRUCCION, REFORMA Y REPARACION DE EDIFICIOS TURISTICOS. ACONDICIONAMIENTO DE EDIFICIOS. RENTA DE MAQUINARIAS PARA LA CONSTRUCCION.	JESUS ANTONIO PEÑA FORTILIEEN	856454
E/2025-20150	24/3/25	J JIMENEZ LUXY SKIN	SERVICIOS DE ESTÉTICA Y SPA.	JEANNETTE ALTAGRACIA JIMENEZ ALCANTARA	856925
E/2025-18091	18/3/25	J&CC ELETRO DIESEL	SERVICIOS DE MANTENIMIENTO Y REPARACIÓN DEL MOTOR DE CAMION DIESEL, MECANICA EN GENERAL INCLUYENDO AUXILIO Y SERVICIO DE GRÚA PARA AUTOMOTORES.	JOSE LUIS TORRES HENRIQUEZ	856140
E/2025-14355	19/3/25	J&J NRD GROUP	SERVICIOS DE TAXI Y RENTA DE VEHÍCULOS.	JOSUE DAVID MICHEL RAMIREZ	856334
E/2025-18581	20/3/25	J&J TAPICERIA BY WILLY	DISEÑO DE INTERIORES, FABRICACIÓN, VENTA E INSTALACIÓN DE ELEMENTOS COMO CORTINAS, MUEBLES, COCINAS, CLOSETS, MESAS Y PAPELES TAPIZ, ASI COMO OTROS ACCESORIOS DECORATIVOS.	WILLY ALBERTO MOJICA ADON	856583
E/2025-8820	19/3/25	J&M SUPLIDORA COMERCIAL EL TEACHER	COMPRA, VENTA Y DISTRIBUCIÓN DE DISPOSITIVOS Y EQUIPOS ELECTRÓNICOS.	ISABEL RODRIGUEZ ABAD	856202
E/2025-17143	17/3/25	J&R BLUE ENTERPRISE	SERVICIOS DE ADMINISTRACIÓN, MANTENIMIENTO Y RENTA DE PROYECTOS TURÍSTICOS.	JOSEPH ANTHONY PACENZA, RICCARDO LONGO	855766
E/2025-20322	24/3/25	J. DISLA AGROPECUARIA	CRÍA DE ANIMALES DE GRANJA, PRODUCCIÓN AVÍCOLA, COMERCIALIZACIÓN DE PRODUCTOS CÁRNICOS Y HUEVOS.	BREIDY DISLA TAVERAS	857136
E/2025-13949	14/3/25	J. FERNANDEZ AUTO AIRE	INSTALACION, REPARACION Y VENTA DE EQUIPOS, PIEZAS Y ACCESORIOS DE ACONDICIONADORES DE AIRE PARA VEHICULOS Y MECANICA EN GENERAL.	ELVIN JONHAN FERNANDEZ FLORES	855431
E/2025-15327	13/3/25	J. VALDERRAMA HAIR-STUDIO	APLICACIÓN DE CONOCIMIENTOS EN EL CAMPO DE LA BELLEZA QUE ABARCA TÉCNICAS COMO EL LAVADO, CORTE, TEXTURIZADO Y PEINADO DEL CABELLO. ADEMÁS, SE INCLUYEN MÉTODOS DE DEPLIACIÓN CON CERA....	JHON EDUARDO VALDERRAMA PEREZ	855303
E/2025-18976	26/3/25	J.A.S PÉREZ SOLUCIONES TÉCNICAS	EN INGENIERIA: CONSTRUCCIÓN DE ESTRUCTURAS LIGERAS, CONSTRUCCIÓN DE PISCINA, REMODELACIÓN DE ESPACIOS, CONSTRUCCIÓN EN GENERAL. EN ELECTRICIDAD: ELECTRICIDAD: RESIDENCIAL, INSTALACIÓN DE POSTES ELÉCTRICOS, ILUMINACIÓN. EN REDES Y SEGURIDAD.	SAUL DANIEL BAUTISTA PEREZ	857694
E/2025-20842	26/3/25	J.M. ALBURQUERQUE CONSULTORES	SERVICIOS LEGALES Y CONSULTORÍA, ASI COMO LA REALIZACIÓN DE CUALQUIER ACTIVIDAD O NEGOCIO COMERCIAL FINANCIERO Y/O LEGAL RELACIONADO CON SU OBJETO PRINCIPAL ANTES INDICADO.	J.M. ALBURQUERQUE CONSULTORES, S.R.L.	857579
E/2025-16358	14/3/25	J.S AQUAAZUL	IMPORTACIÓN, COMERCIALIZACIÓN, REPRODUCCIÓN Y ENGORDE DE ESPECIES ACUÁTICAS Y SUS DERIVADOS PARA LA DISTRIBUCIÓN NACIONAL E INTERNACIONAL; VENTA AL POR MAYOR DE MÁQUINAS, EQUIPOS E IMPLEMENTOS...	WISSAM MOSHI HANNAWA, MAHDI TOBIA ABRO	855423
E/2025-19381	20/3/25	JA EL RICON DEL CHIMI	SERVICIO DE COMIDAS RÁPIDAS Y BEBIDAS, ELABORACION DE CHIMI Y HAMBURGUESAS Y OTRAS, PREPARACIONES CARNICAS, TIPO FOOD TRUCK	JAVIER JOEL BATISTA DE JESUS	856435
E/2025-16299	13/3/25	JABÓN LÍQUIDO EL MEJOR FA GÓMEZ	FABRICACIÓN, VENTA Y DISTRIBUCIÓN DE JABONES.	FRANCISCO ALEIXIR HERNÁNDEZ GÓMEZ	855251
E/2025-6716	3/2/25	JACK RABBIT INTERNACIONAL	FABRICACIÓN Y EXPORTACIÓN DE CIGARRROS, TABACOS Y TODOS SUS DERIVADOS, PUROS: TABACO ENROLLADO EN HOJAS DE TABACO, GENERALMENTE MÁS GRANDES Y FUERTES QUE LOS CIGARRILLOS. TABACO DE MASCAR: TABACO QUE SE MASTICA EN LUGAR DE FUMAR.	JONATHAN RICHARD PANNULLO, ROBERTO LOPEZ LOPEZ	855757
E/2025-20506	25/3/25	JACMORROL PRODUCTS	ELABORACIÓN Y VENTA DE PRODUCTOS QUÍMICOS DE LIMPIEZA Y DE BELLEZA.	JACQUELIN MORROBEL	857530
E/2025-19299	26/3/25	JAЕ PANADERÍA & COMERCIO ARTESANAL	ELABORACIÓN Y VENTA DE PRODUCTOS DE PANADERÍA, ASI COMO LA COMERCIALIZACIÓN DE TODO TIPO DE ALIMENTOS CRUDOS Y PROCESADOS.	ELIANNY JOSEFINA FELIZ LOPEZ	857727
E/2025-17674	19/3/25	JAIME RENT A CAR ALL SERVICES JL	SERVICIOS DE RENTA DE VEHÍCULOS.	JAIME LANTIGUA ÁNGELES	856013
E/2025-17908	14/3/25	JAMETD	EXPORTACIÓN, IMPORTACIÓN, FABRICACIÓN DE ALIMENTOS, VENTA DE ALIMENTOS CRUDOS Y PROCESADOS.	JOHANNA MERCEDES TEJADA	855392
E/2025-19689	25/3/25	JAMROBLES	SERVICIO DE GESTIÓN DE PROPIEDADES, ALQUILER DE LOCALES COMERCIALES Y VIVIENDAS, MANTENIMIENTO Y REPARACIONES DE LOCALES Y VIVIENDAS, SERVICIO DE INSPECCIONES DE PROPIEDADES, ADMINISTRACIÓN DE CONDOMINIOS...	DERSIDILA ISABEL ROBLES CORPORAN	857252
E/2025-19384	20/3/25	JARABACRÉDITOS	SERVICIOS DE FINANCIACIÓN Y DE CRÉDITO.	NELSON NOEL ROA , JULIO ARIEL TAVAREZ PEÑALO	856440
E/2025-18874	26/3/25	JARDESTILO	VENTA DE PLANTAS, FRUTALES Y ORNAMENTALES; SERVICIOS DE JARDINERÍA	SEBASTIAN OGANDO	857678
E/2025-20608	25/3/25	JAVIER CASHIER & MOBILE ACCESORIES	VENTA Y DISTRIBUCIÓN DE TELÉFONOS CELULARES, TABLETS, COMPUTADORAS DESKTOP, LAPTOPS, VIDEO JUEGOS ARTÍCULOS ELECTRÓNICOS, PIEZAS Y ACCESORIOS AFINES A DICHSO ARTÍCULOS....	BRANDO JAVIER TAVERAS RODRIGUEZ	857376
E/2025-14398	3/3/25	JAVIER CURY	CONSTRUCCIÓN REFORMA Y REPARACIÓN DE EDIFICIOS RESIDENCIALES (INCL. CONSTRUCCIÓN REFORMA Y REPARACIÓN DE VIVIENDAS UNIFAMILIARES Y MULTIFAMILIAR)	JAVIER CURY, S.R.L.	856900
E/2025-17655	18/3/25	JAYLENNE RENT CAR	SERVICIOS DE ALQUILER DE TODO TIPO DE VEHÍCULOS DE MOTOR.	JOHAN ALFREDO GARCIA PEÑA	856079
E/2025-17654	21/3/25	JAYLENNE VAPE SHOP	VENTA Y DISTRIBUCIÓN DE TODO TIPO DE CIGARRILLOS ELECTRÓNICOS Y SUS RESPECTIVOS ACCESORIOS.	JOHAN ALFREDO GARCIA PEÑA	856794
E/2025-20618	25/3/25	JB COMERCIAL BY DANIEL	VENTA AL POR MENOR DE ALIMENTOS Y DISTRIBUIDORES DE ALIMENTOS, SUPLIDORES DE BEBIDAS ALCOHÓLICAS, SUPLIDORES DE TABACO, ALMACENES DE ALIMENTOS	DANIEL JEAN BAPTISTE	857381
E/2025-19756	26/3/25	JBS DISEÑAN2	SERVICIOS DE PUBLICIDAD, MARKETING, DISEÑOS, FABRICACION Y COMERCIALIZACION ARTICULOS PERSONALIZADOS EN GENERAL, VENTAS, DISTRIBUCION, IMPORTACION Y EXPORTACION DE PRODUCTOS, ARTICULOS Y ACCESORIOS DE PUBLICIDAD Y MARKETING.	JONATHAN DE LOS SANTOS MATEO	857569

[210] EXPEDIENTE	[220] FECHA	[561] NOMBRE COMERCIAL	[510] ACTIVIDAD	[730] SOLICITANTE	[111] REGISTRO
E/2025-20871	26/3/25	JBSOFT CONSULTING	EMPRESA CREADA CON EL PROPÓSITO DE: DESARROLLAR APLICACIONES, PROGRAMAR Y DISEÑAR TODOS TIPOS DE SISTEMA DE INFORMACIÓN AUTOMATIZADA, CONSULTORÍA, INSTALACIÓN Y MANTENIMIENTO DE EQUIPOS TECNOLÓGICOS.	JOSUE ANTONIO BAEZ PEREZ	857592
E/2025-14847	21/3/25	JC COMERCIAL 1982	VENTA AL POR MAYOR Y AL DETALLE DE ARTICULOS DEL HOGAR, EQUIPOS DE OFICINA Y ELECTRODOMÉSTICOS.	JEFFERSON ALVI CABRERA SOSA	856604
E/2025-18102	19/3/25	JC GÓMEZ E HILARIO TRANSPORTE Y SERVICIOS	SERVICIOS DE TRANSPORTE DE PASAJEROS.	JUAN CARLOS GOMEZ DE LA CRUZ	856262
E/2025-18185	17/3/25	JCR PUMPS	REPARACIÓN Y VENTA AL POR MAYOR Y AL DETALLE DE ARTICULOS DE PLOMERÍA, ELECTRICIDAD, CALEFACCIÓN, OBRAS SANITARIAS, ETC.	JÓNNY ENMANUEL CHAVEZ ROJAS	855598
E/2025-18432	20/3/25	JCRP SWEET	SERVICIOS DE PASTELERÍA, VENTAS DE BIZCOCHOS Y POSTRES.	CAROLINA GUZMAN DIAZ, JONATHAN GABRIEL DIAZ PEREZ	856503
E/2025-20546	25/3/25	JD BASEBALL ACADEMY	PRESTACIÓN DE SERVICIOS PARA EL DESARROLLO DE JÓVENES ATLETAS, PREPARACIÓN FÍSICA Y MENTAL. LA COMPRA Y VENTA, IMPORTACIÓN Y EXPORTACIÓN DE ÚTILES DEPORTIVOS.	MARIA LEIDY TEJADA GONZALEZ	857328
E/2025-11990	24/3/25	JDLR DRINK LIQUOR STORE	EXPENDIO DE BEBIDAS ALCOHÓLICAS.	JULIANA RODRIGUEZ LARA	857098
E/2025-19507	20/3/25	JEAN CARLOS M.A PUERTAS & VENTANAS 24	FABRICACIÓN DE PUERTAS Y VENTANAS.	JEAN CARLOS MARTINEZ ARVELO	857598
E/2025-18147	26/3/25	JEFECO CAR WASH	SERVICIOS DE LAVADO Y CUIDADO ESTÉTICO DE VEHÍCULOS.	JESUS ALBERTO FABIAN CORREA	857765
E/2025-19115	26/3/25	JEHOVA JIREH CAFETERÍA ODR	SERVIREMOS: TOSTADAS, SANDWICHES, JUGOS NATURALES, BATIDOS, EMPANADAS, REFRESCOS, CAFE.	ORQUIDEA DURAN ROBLES	857606
E/2025-14266	21/3/25	JELLY SWEETS BY MAYRENÍ	ELABORACION Y VENTA DE POSTRES ARTESANALES, HELADOS, TODO TIPO DE GELATINAS, BIZCOCHOS Y PRODUCTOS DE REPOSTERIA EN GENERAL.	YELISSA MAYRENÍ PAULINO JAQUEZ	856643
E/2025-10668	24/3/25	JENDEL DIAZ RD - RENT A CAR	COMPRA, VENTA Y ALQUILER DE VEHÍCULOS.	RAFELIN ESTERLYN DIAZ PEGUERO	856933
E/2023-70583	14/3/25	JERNANZ ORGANIC & BEAUTY CENTER	IMPORTACIÓN, EXPORTACIÓN, FABRICACIÓN Y VENTA DE PRODUCTOS COSMÉTICOS Y CAPILARES, SERVICIOS DE SALÓN DE BELLEZA EN GENERAL.	INDIRA ESTHER JOSEF BLANDINO	855449
E/2025-7717	18/3/25	JEYRI RAMIREZ COMUNICACIONES	VENTA Y REPARACIÓN DE CELULARES, COMPUTADORAS, LAPTOP, ACCESORIOS PARA CELULARES, VENTA DE JUEGOS ELECTRONICOS COMO CONTROLES, CONSOLA, CINTA Y VIDEOJUEGOS.	JEURY RAMIREZ	856098
E/2025-18883	19/3/25	JF FRANCHEZ TRANSPORTE	SERVICIOS DE TRASPORTE DE MERCANCIAS, TRANSPORTE DE CARGA POR CARRETERA, ACARREOS Y O POR SU NATURALEZA.	JUAN FRANCISCO SANCHEZ	856292
E/2025-13599	24/3/25	JF MAURICIN BLACK DECORATIONS SERVICE	SERVICIOS DE TERMINACIÓN EN GENERAL TALES COMO: ELABORACION DE FACHADAS EN MATERIALES LIGEROS, TRABAJO DE INTERIOR Y EXTERIOR, ACABADO EN PINTURAS INTERIOR Y EXTERIOR, MASILLADO DE INTERIOR Y EXTERIOR.	JUAN ELIAS MAURICIN PIERRE	856898
E/2025-17750	18/3/25	JGA JIREH GESTIONES ADUANALES	SERVICIOS LOGÍSTICO MARÍTIMO, AEREO Y TERRESTRE INTERNACIONAL Y NACIONAL, TRANSPORTE DE CARGA Y PAQUETERÍA, GESTIÓN ADUANAL Y LOGÍSTICO, SERVICIO DE COURIER, CONSOLIDACIÓN DE CARGAS....	RICHAR CARMONA TEJEDA	856039
E/2025-19334	24/3/25	JHONMC COMERCIAL	LA COMERCIALIZACIÓN, AL POR MAYOR Y AL DETALLE, ASÍ COMO LA IMPORTACIÓN, EXPORTACIÓN, FABRICACIÓN Y DISTRIBUCIÓN DE MUEBLES PARA EL HOGAR Y LA OFICINA, ADEMÁS DE ELECTRODOMÉSTICOS Y ARTÍCULOS RELACIONADOS.	JONATHAN RAFAEL MONTERO CORDERO	857131
E/2025-18551	24/3/25	JIREH PROVIDE BLESSING SOLUTIONS JOHNNY PEREZ	SERVICIOS DE ADMINISTRACIÓN DE APARTAMENTOS, IMPORTACIÓN DE VEHÍCULOS, REAL ESTATE, SERVICIOS INMOBILIARIOS, REPARACIÓN DE AIRES ACONDICIONADOS Y REMODELACIÓN DE APARTAMENTOS Y CASAS.	JOHNNY PEREZ BAEZ	857138
E/2025-17730	13/3/25	JJ COMERCIAL 25	VENTAS DE ELECTRODOMÉSTICOS, EQUIPOS DE TECNOLOGÍA, COLCHONES, JUEGOS DE SALA, COMEDORES, JUEGOS DE APOSENOS.	HECTOR JONATHAN O'NEIL FORTUNATO	855270
E/2025-18243	24/3/25	JJ&LL SOLUTIONS IN HVAC	VENTA, REPARACIÓN DE AIRES ACONDICIONADOS, CÁMARAS E INVERSORES, INSTALACIONES ELÉCTRICAS Y SERVICIO DE HERRERÍA EN GENERAL.	LISSETTE MARTINEZ REYES	856819
E/2025-20881	26/3/25	JL RECOORDS LOS IRIS	ACTIVIDADES MUSICALES, ARTÍSTICAS Y OTRAS CONEXAS. ORGANIZACIÓN DE EVENTOS E INTERPRETACIÓN Y COMPOSICIÓN DE GÉNEROS MUSICALES.	JORGE LUIS BERROA VALDEZ	857604
E/2025-16691	13/3/25	JL.SUZAÑA REFRIGERACIÓN	EMPRESA QUE SE DEDICA A LA REFRIGERACIÓN EN GENERAL, MANTENIMIENTO, REPARACIÓN, INSTALACIÓN DE AIRES ACONDICIONADOS. ASÍ COMO TAMBIÉN LA COMPRA Y VENTA DE AIRES ACONDICIONADOS Y CUALQUIER ACTIVIDAD RELACIONADA CON LA MISMA.	JOSE LUIS DE LOS SANTOS OROZCO, RICHARD ANDRES SUZAÑA CORDERO	855260
E/2025-18235	17/3/25	JMB FITNESS	ENTRENAMIENTO PARA MEJOR EL BIENESTAR, LA CALIDAD DE VIDA Y MEJORA LA SALUD. GIMNASIO EN GENERAL, ESCUELA DE ARTE MARCIALES Y BOXEO. VENTA Y COMERCIALIZACIÓN DE SUPLEMENTOS ALIMENTICIOS Y EQUIPOS PARA HACER DEPORTE EN GENERAL.	JOSE MIGUEL BENEDICTO PIMENTEL	855633
E/2025-21003	26/3/25	JMJ ALUMINIO & METAL	SERVICIOS DE FABRICACIÓN, VENTA E INSTALACIÓN DE PUERTAS, VENTANAS Y GABINETES EN ALUMINIO.	JOSE ANTONIO RODRIGUEZ PERALTA	857445
E/2025-17672	19/3/25	JMTGAS SOLUTION	SERVICIOS DE INSTALACIONES DE LINEAS DE GAS, MEDIDORES DE GAS EN GENERAL, SERVICIOS DE INSTALACIONES DE CALENTADORES DE GAS PARA CONDOMINIOS Y TORRES EN GENERAL, COMPRA Y VENTA DE REGULADORES DE PRESION, Y VALVULAS DE CIERRE	JUAN MANUEL TRONCOSO ESPINAL	856182
E/2025-19617	21/3/25	JN MANAGEMENT GROUP	SERVICIOS DE PLANIFICACIÓN, ASESORIA Y CONSULTORÍA DE EMPRESAS, SERVICIOS DE CONSERJERIA.	CESAR JESUS NEGRETTE JAVIER, JN MANAGEMENT GROUP, SRL	857565
E/2025-19715	27/3/25	JOAQUÍN SPORT CERDA	VENTA, COMERCIALIZACIÓN Y DISTRIBUCIÓN DE PRENDAS DE VESTIR, CALZADOS, ACCESORIOS, CARTERAS Y AFINES	JOAQUIN ALFONSO CERDA CERDA	857886
E/2025-18034	25/3/25	JOCHY REAL ESTATE	SERVICIO INMOBILIARIA DEDICADA A LA COMPRA, VENTAS, ALQUILERES, ADMINISTRACIÓN DE PROPIEDADES, GESTIÓN Y DESARROLLO DE PROYECTOS INMOBILIARIO, CONSTRUCCIÓN, REPARACIÓN Y MANTENIMIENTO EN GENERAL.	JOCHY REAL ESTATE, S.R.L.	857272
E/2025-18810	18/3/25	JOE MIGUEL EL REY DE LOS RIZOS	SERVICIOS DE SALONES DE BELLEZA, CORTES DE CABELLO, SPA, VENTA DE PRODUCTOS PARA EL CABELLO Y ACADEMIA DE BELLEZA, CONFERENCIAS.	JOE MIGUEL ORTIZ SANTOS	856030
E/2025-17686	18/3/25	JOHANDY SG AUTO INVERSIONES	COMPRA Y VENTA DE VEHÍCULOS NUEVOS Y USADOS, FINANCIAMIENTO DE LOS MISMOS, IMPORTACIÓN Y EXPORTACIÓN DE VEHÍCULOS Y PIEZAS.	FRANCISCO EMILIO MONEGRO FIGUEROA	855946
E/2025-6142	21/3/25	JOMIAND EQUIPMENT	IMPORTACIÓN, DISTRIBUCIÓN Y COMERCIALIZACIÓN DE PESTICIDAS, FERTILIZANTES, MAQUINARIAS Y EQUIPOS AGRÍCOLAS, ACCESORIOS, BOMBAS DE AGUA Y SISTEMAS DE RIEGO.	FAUSTO MIGUEL FERNANDEZ VENTURA	857751
E/2025-20531	27/3/25	JORGE BONILLA AUTO GROUP	COMPRA, VENTA, IMPORTACIÓN Y ALQUILER DE AUTOMÓVILES.	JORGE LUIS BONILLA PÉREZ	857931
E/2025-17951	14/3/25	JORGE GP BARBER SHOP	SERVICIOS DE PELUQUERIA EN GENERAL.	JORGE LUIS GUZMAN PEREZ	855349
E/2025-19260	19/3/25	JOSAHCAR	SERVICIOS DE RESTAURANTE, ELABORACIÓN Y VENTA DE COSMÉTICOS, SERVICIOS DE SUBLIMACIÓN.	MARIA JOSEFINA CALZADO FERRER	857047
E/2025-20580	25/3/25	JOSE E. PEREZ M. LAW FIRM	SERVICIOS DE ASESORIA LEGAL EN MATERIA CIVIL PENAL, ADMINISTRATIVA E INMOBILIARIA COMERCIAL.	JOSE ERNESTO PEREZ MORALES, GEANNINA VANESSA GARCIA SUSANA	857380
E/2025-18217	17/3/25	JOSE MUEBLERIA BY JOSVAM	FABRICACIÓN Y VENTA DE MUEBLES, CAMAS, MESAS Y TODO ARTICULO DEL HOGAR DERIVADO DE LA MADERA.	JOSE VALERIO RIVERA	855625
E/2025-18625	18/3/25	JOSE SANTOS SADO AUTO PARTS	EXPORTACION, IMPORTACION, COMERCIO, SERVICIO Y VENTA DE REPUESTOS DE VEHICULOS Y VEHICULOS EN GENERAL	JOSE SANTOS SADO AUTO PARTS, S.R.L.	856737
E/2025-19924	27/3/25	JOSELINE ACEVEDO CONSULTORES & ASESORES	VENTA, INTERMEDIACIÓN Y ASESORÍAS DE FIANZAS, BIENES RAÍCES. ADMINISTRACIÓN DE INMUEBLES. INVERSIONES, TASACIONES, CONSULTORÍAS Y ASESORÍAS INMOBILIARIAS Y FINANZAS	ANTONIO AMOS GRULLON ACEVEDO	857847
E/2025-19628	21/3/25	JOYERÍA MFLIZ Y ASOCIADOS	COMPRA Y VENTA DE JOYERÍA EN GENERAL	MARIA FERNANDA LIZ LUCIANO	856606
E/2025-20061	24/3/25	JOYERÍA UNIX	VENTA, DISTRIBUCION Y REPARACION DE JOYAS Y PIEDRAS PRECIOSAS, COMPRA - VENTA DE PRENDAS PRECIOSAS Y PIEDRAS.	ARIEL MARTINEZ GUZMAN	856926
E/2025-17688	26/3/25	JPDX DEVELOPMENT GROUP	DESARROLLO DE PROYECTOS, DISEÑO ARQUITECTÓNICO, GESTIÓN DE CONSTRUCCIÓN EN GENERAL.	DANIEL ALEJANDRO MALKY HANDAL	857555
E/2025-17828	14/3/25	JR FERRETERIA HATO DAMAS	VENTA DE ARTÍCULOS FERRETEROS Y PLOMERÍA EN GENERAL: VARRILLAS, BLOCK, CEMENTO, CLAVOS MATERIALES ELÉCTRICOS COMO CABLES INTERRUPTOPRES, ETC.	JUANA MATEO GUANTE	855331
E/2025-16686	17/3/25	JR JERE REPUESTOS Y SOLUCIONES	VENTA DE REPUESTOS DE EQUIPOS PESADOS.	GERSON ABISMAEL MATEO RAMIREZ, JUNIOR ADAMES LAMAR	855760
E/2025-19743	21/3/25	JR PALLET	COMPRA, VENTA Y COMERCIALIZACIÓN DE PALLET.	JAN CARLOS GUTIERREZ GUABA, JUAN RAMON ULLOA LIZ	856665
E/2025-20097	24/3/25	JR STRAUBEL	AGENCIA DE VIAJES, RESERVACIÓN DE VUELOS, HOTELES Y TRANSPORTE, PAQUETES TURÍSTICOS PERSONALIZADOS (NACIONALES E INTERNACIONALES), ASESORÍA EN TRÁMITES DE VISAS Y DOCUMENTACIÓN...	JUDITH ESTHER RAMIREZ DE FAMILIA	856692
E/2025-19270	25/3/25	JR.ACCESO	SERVICIOS DE COACHES DE VIDA, ESPIRITUAL Y GERENCIAL. ASESORIAS EN DESARROLLO HUMANO Y EMPRESARIALES. CAPACITACIONE GERENCIALES. CLIMA ORGANIZACIONAL.	JOSE RAMON RODRIGUEZ RAMIREZ	857301
E/2025-17094	21/3/25	JR-PATRICIA ABASTECIMIENTOS	COMPRA Y VENTA DE SUMINISTROS DE OFICINAS, ARTICULOS DE LIMPIEZA, EQUIPOS DE TECNOLOGIA, SERVICIOS GENERALES DE: PLOMERIA, HERRERIA, CARPINTERIA, ELECTRICIDAD, ALBAÑILERIA, AIRE ACONDICIONADO....	PATRICIA JOSE ROSA	856861
E/2025-20555	25/3/25	JUAN TAVERAS ALTAS COSTURA Y CONFECCIONES	SERVICIOS DE COSTURA Y CONFECCIONES PARA DAMAS Y CABELLEROS.	JUAN VENTURA TAVERAS HERNANDEZ	857344
E/2025-19513	20/3/25	JUGUINI	DISTRIBUCIÓN DE JUGOS Y BEBIDAS	DISTRIBUIDORA BENÍTEZ DOMÍNGUEZ Y ASOCIADOS, S.R.L.	856528
E/2025-21140	27/3/25	JULIANIS BÁEZ TRADUCCIONES Y SERVICIOS LEGALES	AGENCIA DE TRADUCCIÓN CERTIFICADA DE DOCUMENTOS EN TODOS LOS IDIOMAS ACREDITADOS EN R.D., CON SERVICIOS LEGALES DE INTERPRETACIÓN ORAL Y ASESORÍA JURÍDICA INTEGRAL. CONSULTORÍA Y REPRESENTACIÓN LEGAL E INMOBILIARIA PARA RENTA..	JULIANIS CAROL BAEZ HERRERA	857828
E/2025-16187	17/3/25	JULISSIMA	SERVICIOS DE VENTAS DE ROPA, ZAPATOS, COSMETICOS, ACCESORIOS Y PERFUMES.	JULISSA ARIZA YNFANTE	855774
E/2025-17896	14/3/25	JULU INC	FABRICACIÓN Y DISTRIBUCIÓN DE PRODUCTOS ALIMENTICIOS.	JUAN LUIS MEJIA RODRIGUEZ	855382
E/2025-19556	26/3/25	JUNIOR MULTISERVICIOS PHAYOT	SERVICIOS DE PRÉSTAMOS EN GENERAL.	PHAYOT PRINCILMA	857724
E/2025-16826	20/3/25	JUNNETTE IMPORT & EXPORTS SERVICES	COMPRA Y VENTA DE MATERIALES Y ARTÍCULOS DE FERRETERÍA Y SU DISTRIBUCIÓN.	MARISOL VILORIO ISABEL	856568
E/2025-13891	28/2/25	JUNTA DE CONDOMINIO DE LA URBANIZACION SAN JOSE DE SDN JUNCOSANJO	ENTIDAD SIN FINES DE LUCRO PARA ADMINISTRACIÓN DE CONDOMINIOS, RESIDENCIALES DE VIVIENDAS, APARTAMENTOS Y EDIFICIOS PARA CONSTITUIR RÉGIMEN DE CONDOMINES, CREAR PLANES DE INTEGRACIÓN DE LA COMUNIDAD, PROMOVER LA COHABITACIÓN ENTRE CONDOMINIOS.	ENMANUEL MATEO OGANDO, YEIMI YESENIA MORONTA TAVERAS	857875
E/2025-19383	20/3/25	JUNTA DE PROPIETARIOS RESIDENCIAL ALTOS DEL FARALLÓN CARIBEÑO	ENTIDAD SIN FINES DE LUCRO PARA ADMINISTRACIÓN DEL RESIDENCIAL DE LOS ALTOS.	SERGEY SOROKIN	856439
E/2025-19325	20/3/25	JUNTA DE VECINOS AMOR Y FE	ENTIDAD SIN FINES DE LUCRO, DEDICADA A MEJORAR LA CALIDAD DE VIDA DE LOS MORADORES DEL SECTOR BOCA DE CUMAYASA.	LOURDES DE LA ROSA	856399
E/2025-19484	20/3/25	JUNTA DE VECINOS CEIBA DE MADERA SAN VICTOR	ENTIDAD SIN FINES DE LUCRO DEDICADA A LA GESTIÓN DE PROYECTOS COMUNITARIOS COMO: IMPLEMENTACIÓN DE PROYECTOS DE MEJORAS EN LA INFRAESTRUCTURA, ÁREAS VERDES, SEGURIDAD. REPRESENTACIÓN COMUNITARIA COMO PARTICIPACIÓN EN REUNIONES CON AUTORIDADES LOCALES PARA ABORDAR PROBLEMAS DE LA COMUNIDAD.	JOSELITO ANTONIO GARCIA	856509
E/2025-20331	24/3/25	JUNTA DE VECINOS DEL RESIDENCIAL VILLA PROGRESO DEL ESTE	ENTIDAD SIN FINES DE LUCRO, PARA JUNTA DE VECINOS PARA LA ADMINISTRACIÓN DE TODO LO RELACIONADO CON EL RESIDENCIAL VILLA PROGRESO DEL ESTE.	VICTOR VALENTINA PEREZ CUEVAS	857164
E/2025-14323	13/3/25	JUNTA DE VECINOS EN DESARROLLO DE FULA JUVEDEFUL	ENTIDAD SIN FINES DE LUCRO DEDICADA A SALVAGUARDAR Y PROMOVER EL CUIDADO MEDIO AMBIENTAL DE LOS HABITANTES Y LA SOCIEDAD.	JOSE BATISTA RODRIGUEZ	855209
E/2025-20913	26/3/25	JUNTA DE VECINOS JOHAN V	SIN FINES DE LUCRO: FOMENTAR LA BUENA CONVIVENCIA DE LOS RESIDENTES EN EL RESIDENCIAL Y EL SECTOR, MANTENER LA BUENA COSTUMBRE Y CUMPLIR CON LA RECOLECCIÓN DE LOS DESECHOS SÓLIDOS EN EL RESIDENCIAL...	MANUEL DE JESUS MATOS HERNANDEZ, AMADA ALTAGRACIA MONTAÑO VALDEZ	857634
E/2025-20304	24/3/25	JUNTA DE VECINOS VILLA LOS PELOTERO JDVLP	SIN FINES DE LUCRO, TRABAJANDO POR EL BIENESTAR DE LA COMUNIDAD	GREGORIO MORILLO VICENTE	857126
E/2025-19398	20/3/25	JUNTA VECINAL VILLA PROGRESO NO. 1 ACTIVO CON LA DEMOCRACIA 044	ENTIDAD SIN FINES DE LUCRO, DEDICADA A FOMENTAR LA PAZ, EL BIENESTAR, LA MEJORA DEL ORDEN Y LA SEGURIDAD COMÚN DE CADA HABITANTE DEL SECTOR VILLA PROGRESO I.	AUSTRIA VALENTINA GOMEZ ROSARIO, KARLA MARIEL ARIAS GOMEZ	856446
E/2025-19358	20/3/25	JUST GLARE	ELABORACIÓN, VENTA Y DISTRIBUCIÓN DE PRODUCTOS CAPILARES	LORENNY DE LEÓN GUERRERO	856427
E/2025-18103	24/3/25	JUSTIFICADOS POR SU SANGRE	SERVICIOS DE PROGRAMA ( POSDCATS) DE CONTENIDO CRISTIANO E IMPACTO SOCIAL EN EL PAÍS, ENTRETENIMIENTO, DEBATES, TRANSMISIONES EN VIVO, CANAL DE CONTENIDOS ATRAVES DE PLATAFORMAS DIGITALES Y REDES SOCIALES.	PEDRO ROSARIO NUÑEZ, FRANCISCO ALBERTO DE LA CRUZ	856906
E/2025-18180	17/3/25	JUSTIN PINTURA	SERVICIOS DE PINTURA DE PROYECTOS RESIDENCIALES	JUSTIN JOSE ABREU MEDINA	855596
E/2025-12137	19/3/25	JUSTYN TOWER V&I	IDENTIFICAR EL PROYECTO	FRANK ALBERTO VENTURA NUÑEZ	856192
E/2025-17899	14/3/25	K B S MULTI SERVICES.	REPARACION, RENTA Y VENTA DE VEHICULOS DE MOTOR.	KENIA BELLEYMI LARA CALDERON DE URIBE	855384
E/2025-20315	24/3/25	K JARTURA DISTRITO NACIONAL	NEGOCIOS DE RESTAURANTES, CAFETERIA, BARES Y CUALQUIER NEGOCIO RELACIONADO CON LA VENTA, DISTRIBUCIÓN Y COMERCIALIZACIÓN DE COMIDAS A LA PARRILLA, FRITAS Y AL VAPOR; VENTA Y COMERCIALIZACIÓN DE CARNES.	ALFREDO ELIAS BAUTISTA JIMENEZ	857150
E/2025-18143	17/3/25	K&D FRESH	SERVICIOS DE VENTA AL DETALLE Y DISTRIBUCIÓN DE COCOS DE AGUA, DERIVADOS DEL COCO Y TODO TIPO DE BEBIDAS NATURALES Y SUS DIFERENTES MEZCLAS	KELVIN AGUSTIN DE LEON FERREIRA	855554
E/2025-19303	20/3/25	KAKI	SERVICIOS DE TIENDA VIRTUAL.	LUZ MICHEL PIMENTEL SORIANO	856393
E/2025-19131	19/3/25	KALIMAN BARBER SHOP	SERVICIOS DE PELUQUERÍA EN GENERAL Y VENTA DE PRODUCTOS DE PELUQUERÍA.	DEVIS MIGUEL MERCEDES DESCHAMPS	856268
E/2025-19974	24/3/25	KALIMERA	PREPARACIÓN DE TERRENOS PARA OBRAS. CONSTRUCCIÓN DE EDIFICIOS Y SUS PARTES Y OBRA DE INGENIERÍA CIVIL. ACONDICIONAMIENTOS DE EDIFICIOS. TERMINACIÓN DE EDIFICIOS Y OBRAS DE INGENIERÍA CIVIL.	EDGAR VIRGINIO ANTONIO MENDEZ SAUNDERS	856877
E/2025-16074	18/3/25	KANAVA BUSSINES	ASESORÍA EN CONSTRUCCIÓN, REMODELACIÓN, DISEÑO, SUPERVISIÓN Y PLANIFICACIÓN COMPRA Y VENTA DE BIENES E INMUEBLES.	KAMILO ALBERTO NAUT VASQUEZ	856126
E/2025-19769	21/3/25	KAPRICHIO AUTO	COMPRA, VENTA Y IMPORTACIÓN VEHÍCULOS NUEVOS Y USADOS, FINANCIAMIENTOS Y VENTA DE REPUESTOS PARA VEHÍCULOS.	JULIO CESAR HERNANDEZ PEREZ	856715
E/2025-19052	19/3/25	KARETHOS CONSULTING AND BUSINESS MANAGEMENT	CONSULTORÍA Y MANEJO EMPRESARIAL, ASUNTOS CONTABLES	JATNNA TIVISAY AQUINO ORTEGA	856232
E/2025-20193	24/3/25	KATHNOR	COMERCIALIZACIÓN, VENTA, EXPORTACIÓN E IMPORTACIÓN DE PRODUCTOS DE LIMPIEZA, ALIMENTOS, BEBIDAS, FARMACÉUTICOS, ELECTRODOMÉSTICOS Y ACCESORIOS PARA EL HOGAR.	IVAN JOSE PIMENTEL CASTILLO, KATHERINE RAMONA PIMENTEL CASTILL	857020
E/2025-13057	14/3/25	KATY & SAMUEL JEAN	COMPRA Y VENTA DE PRENDAS DE VESTIR.	ALTAGRACIA SÁNCHEZ PÉREZ	855509
E/2025-15720	10/3/25	KAWAII SKIN	FABRICACIÓN DE PRODUCTOS DE BELLEZA Y TODO LO RELACIONADO A ESTE NICHOS.	NATALI MARIA APONTE COLÓN, JEWILSON GREGORIO PERALTA GUZMAN	857790

[210] EXPEDIENTE	[220] FECHA	[561] NOMBRE COMERCIAL	[510] ACTIVIDAD	[730] SOLICITANTE	[111] REGISTRO
E/2025-12185	25/3/25	KAWEN INVERSIONES	SERVICIOS DE PRÉSTAMOS PERSONALES Y SOBRE VEHÍCULOS, VENTAS DE MERCANCIAS EXTRANJERAS TALES COMO: PRENDAS DE VESTIR, CALZADOS, COSMÉTICOS, MEDICINA NATURAL Y ASESORÍA EN CONTABILIDAD.	AWILDA ALTAGRACIA GORIS LIRIANO	857279
E/2025-16899	20/3/25	KBABALANCE	COMERCIALIZACIÓN DE ARTÍCULOS DEPORTIVO: ROPAS DEPORTIVAS, ACCESORIOS DEPORTIVOS, SUPLEMENTOS ALIMENTICIOS, PRODUCTOS DE HIGIENE PERSONAL, COSMÉTICOS, UTENSILIOS DE COCINA	KEVIN ABRAHAM BALLENNILLA APOLINARIO	856538
E/2025-16577	24/3/25	KC ELEGANT HOME INMOBILIARIA	GESTOR, ASESOR INMOBILIARIO DE VENTAS Y ALQUILERES DE CASAS, APARTAMENTOS, FINCAS, VILLAS, SOLARES, LOCALES COMERCIALES EN PLANOS Y/O CONSTRUCCIÓN, INVERSIONES Y VENTA DE CUALQUIER PROPIEDAD DE BIENES RAÍCES EN GENERAL.	KATHERINE ALTAGRACIA CARTACIO MONEGRO	857051
E/2025-19761	21/3/25	KELCRIS & HIERROS	COMPRAS, VENTAS Y FABRICACIONES DE PRODUCTOS HERREROS Y SOLDADURAS MÁS TODO LO RELACIONADO CON LA ACTIVIDAD.	KELVIN ARIEL SILVESTRE VARGAS	856709
E/2025-17465	13/3/25	KEPÉ	VENTA, COMPRA Y DISTRIBUCIÓN DE ALIMENTOS SALUDABLES, APTOS PARA CELIACOS, TIPO SNACKS, ENSALADAS, POSTRES, ADEREZOS.	KASSANDRA MARINA MEZA CHACON, KARLA HELENA MEZA CHACON	856961
E/2025-20556	25/3/25	KEYBOARDS MANIA	CUSTOMIZACION, MODIFICACIÓN, CREACIÓN, DISEÑOS Y ASESORIOS PARA TECLADOS Y PC	EMETERIA MERCEDEZ	857342
E/2025-18273	20/3/25	KEYDOM INMOBILIARIA	COMPRA, VENTA Y ALQUILER DE BIENES INMUEBLES, COMPRA Y VENTA DE TERRENOS, SOLARES Y FINCAS. COMPRA Y VENTA DE CASAS, APARTAMENTOS Y LOCALES COMERCIALES. ALQUILER Y ADMINISTRACIÓN DE INMUEBLES RESIDENCIALES Y COMERCIALES.	ALEJANDRO SOSA ABREU	856466
E/2025-19495	25/3/25	KEYSTONEPREP DRE	EMPRESA DE ASESORIA DEDICADA AL ESTUDIO Y ANÁLISIS DE PROGRAMAS EDUCATIVOS PARA JÓVENES. ASI COMO TODA CLASE DE ACTIVIDAD RELACIONADA CON EL OBJETO PRINCIPAL. COMO CONSECUENCIA DE LOS OBJETOS ANTES INDICADOS...	EMIL ELIAS CHIRENO HACHE	857221
E/2025-18349	17/3/25	KIDSWORLD	VENTAS DE ARTÍCULOS DE BEBE EN GENERAL Y PRODUCTOS COSMÉTICOS PARA EL CUIDADO DE LOS BEBES	ELIZABETH MONTERO MONEGRO, MICHAEL LIRIANO Núñez	855705
E/2025-19275	20/3/25	KINESTECIA	KINESTECIA: PRODUCTORA DE CINE INDEPENDIENTE, REALIZACIÓN DE PELÍCULAS DE AUTOR, DOCUMENTALES DE CINE, VIDEO ARTE Y GUIÓN CINEMATOGRAFICO.	MELVIN RADHAMES DURAN HERNANDEZ	855721
E/2025-18351	17/3/25	KNR GROUP	SERVICIOS DE MARKETING, TALLERES, ASESORÍAS, DISEÑOS GRÁFICOS, SERVICIOS DE LIMPIEZA, ADMINISTRACIÓN DE PROYECTOS, VENTAS DE PRODUCTOS COSMÉTICOS.	KIMBERLY MASSIEL NISBETT RAMON, ANA MARIA RAMON SHEPHARD	855703
E/2025-19046	19/3/25	KONA BEAUTY DR	VENTA Y DISTRIBUCION DE MAQUILLAJE , PRODUCTOS DE BELLEZA Y CUIDADO PERSONAL	KATERINA MARIA LAMA CASTILLO	856224
E/2025-20281	24/3/25	KREATIVUS MEDIA	EMPRESA DEDICADA A LA PUBLICIDAD, MARKETING DIGITAL, GRABACIÓN Y PRODUCCIÓN DE VIDEOS Y COMERCIALES, PROMOCIONES Y CONTENIDO DIGITAL EN REDES SOCIALES Y PLATAFORMAS ELECTRÓNICAS...	DAVID YUNIOR DE LA CRUZ CLETO	857103
E/2025-19112	24/3/25	KUKY PERCUSIÓN, SERVICIOS MUSICALES Y MÁS	SERVICIO DE ALQUILER DE EQUIPOS DE SONIDO, MÚSICA, AUDIOS VISUALES Y LUCES, SERVICIOS DE PINTURA, VENTA DE ACEITES O LUBRICANTES DE VEHÍCULOS DE MOTOR Y ORGANIZACIÓN DE EVENTOS.	TOMMY ALFREDO ROBLES RODRIGUEZ , FATIMA ELAINE FRANCIS PEÑA	857077
E/2025-17321	17/3/25	KUMQUAT RIVER VILLAGE	SERVICIOS DE VILLA PARA RENTAR	ALEXANDER GRULLON PENZO	855587
E/2025-18379	17/3/25	KURUBA TRAVEL	DESARROLLO Y MEDIACIÓN DE SERVICIOS TURÍSTICOS Y RECREATIVOS A NIVEL NACIONAL E INTERNACIONAL, ORGANIZAR, PROMOVER Y VENDER PLANES TURÍSTICOS, SERVICIOS DE GUÍAS, TRANSPORTE, ALIMENTACIÓN...	JORGE ARAMIS GALLARDO VERA	855714
E/2025-20427	25/3/25	L & R QUIMICINTER	VENTA DE QUÍMICOS PARA EL MANTENIMIENTO INDUSTRIAL.	L & R QUIMICINTER, S.R.L.	857225
E/2025-19413	25/3/25	L&L AETERNUM CARGO Y SOLUCIONES LOGÍSTICAS	PRESTACIÓN DE SERVICIOS DE TRANSPORTE, LOGÍSTICA Y DISTRIBUCIÓN DE MERCANCIAS A NIVEL NACIONAL.	VICTOR MANUEL LORENZO MOJICA	857298
E/2025-18601	18/3/25	L&P GLOBAL SOLUTIONS	SERVICIOS DE CALL-CENTER (CENTRO DE LLAMADA-SERVICIOS AL CLIENTE).	ROCIO YASKARY PERALTA CANDELARIO	855853
E/2025-15190	17/3/25	LA 35 DISCOTEC	CENTRO DE ENTRETENIMIENTO, VENTA DE BEBIDAS ALCOHÓLICAS Y NO ALCOHÓLICAS.	BLADIMIR QUIÑONES	855787
E/2025-20637	25/3/25	LA ALTANERA	COMPRAVENTA DE ALIMENTOS, BEBIDAS, ARTÍCULOS Y ACCESORIOS PARA VEHÍCULOS, LAVADO DE VEHÍCULO DE MOTOR, CAR WASH, TRANSPORTE DE MERCANCÍA....	ALINA ISAIS YAPOR CASTILLO	857390
E/2025-18847	18/3/25	LA BESTIA DRINK	VENTA DE BEBIDA ALCOHÓLICA	ALGENIS PEÑA PLATA	856057
E/2025-20072	24/3/25	LA BONDAD RENTA-CAR	EMPRESA DESTINADA A LA VENTA Y/O ALQUILER DE VEHICULOS DE MOTOR, Y A LA IMPORTACION DE VEHICULOS, ADEMAS ESTA DESTINADA A LA VENTA, FINANCIAMIENTO Y COMPRA DE VEHICULOS	LUIS JEREMIAS REID DE CASTRO	856934
E/2025-18521	19/3/25	LA CASITA DE LOS GLOBOS DECORACIONES	SERVICIOS DE DECORACIONES EN GENERAL.	NATHALY ESPAILLAT	855810
E/2025-18563	18/3/25	LA CASITA DE MAMA NIDIA	VENTAS DE COMIDA.	RAFAELA ALTAGRACIA BERNAR BELLIARD	855244
E/2025-20516	25/3/25	LA COCINA DE CUBANA	SERVICIOS DE COMERCIALIZACIÓN DE ALIMENTOS Y BEBIDAS, COMPRA, VENTA, IMPORTACIÓN, EXPORTACIÓN DE PRODUCTOS ALIMENTICIOS Y BEBIDAS, ADEMAS SE DEDICARA A LOS SERVICIOS DE GESTIÓN DE NEGOCIOS DE COMIDAS SERVIDOS EN MESAS.	JUAN HIPOLITO DE JESUS VERAS MARTINEZ	857300
E/2025-20547	25/3/25	LA COCINA DE DON GUIYERMO	PREPARACION Y VENTA DE COMIDA, CASA DE COMIDA PARA LLEVAR, ENTREGA KITS COMIDA CRUDA.	NILDA JISSEL RIVAS PEREZ	857327
E/2025-21138	27/3/25	LA COCINA DE SEGURA BUFFET	PREPARACIÓN Y VENTA DE COMIDA PARA LLEVAR, CASA DE COMIDA PARA LLEVAR, ENTREGA KITS COMIDA CRUDA.	CESAR SEGURA SOLIS	857820
E/2025-17131	17/3/25	LA CUCHARA MÁGICA DE JENIFER	SERVICIOS DE RESTAURANT Y CATERING, SUMINISTRO, VENTA Y DISTRIBUCIÓN DE ALIMENTOS CRUDOS Y PROCESADOS, VENTAS AL POR MAYOR Y AL DETALLE APTOS PARA EL CONSUMO HUMANO.	JENIFER BAEZ SANCHEZ	855570
E/2025-21232	27/3/25	LA CURA DEPORTIVA CON JOSELL HERNANDEZ	SERVICIO Y PRODUCCIÓN DE PROGRAMA DE RADIO, TELEVISIÓN, PODCAST, PLATAFORMAS DIGITALES DEDICADO A LAS INFORMACIONES DEPORTIVAS.	GRACE VERAS ALMONTE, JOSELL HERNANDEZ HERNANDEZ	857895
E/2025-19117	25/3/25	LA ESQUINITA 23 BAR Y MAS	VENTA DE BEBIDAS ALCOHOLICAS Y NO ALCOHOLICAS PARA CONSUMO FUERA Y DENTRO DEL ESTABLECIMIENTO, ENTRETENIMIENTO DIURNO Y NOCTURNO	KIMBERLIN ALVAREZ TRINIDAD	857499
E/2025-20319	24/3/25	LA FAMILIA DR PAWN SHOPS	SERVICIOS DE TIENDA DE EMPENO Y/O COMPRAVENTA DE BIENES MUEBLES TALES COMO: ELECTRODOMÉSTICOS PARA EL HOGAR, INSTRUMENTOS MUSICALES, MOBILIARIO DEL HOGAR, JOYAS PRECIOSAS, PRENDAS DE VESTIR...	JOSE ARISMENDY VANDERLINDER RAMON	857145
E/2025-20245	24/3/25	LA FRONTERA MEXICANA RESTAURANT	VENTA DE COMIDA RAPIDA Y AFINES.	FELIX ANTONIO ESTEVEZ ANTONIO	857066
E/2025-16540	10/3/25	LA FUNDA	FABRICACION, DISTRIBUCION Y VENTA DE ESTIMULANTE SEXUAL	ROOM GRUPO CREATIVO, S.R.L	855773
E/2025-19491	20/3/25	LA GALERIA BY ANTONIO GUTIÉRREZ	TALLER DE ARTE, VENTA Y DISTRIBUCIÓN NACIONAL E INTERNACIONAL DE OBRAS DE ARTE, OBRAS PLÁSTICAS, PINTURAS, FOTOGRAFÍAS, BOCETOS, CARTELES, MUEBLES ANTIGUOS Y MODERNOS....	ANTONIO NICOLAS GUTIERREZ GUTIERREZ	856515
E/2025-19964	25/3/25	LA GRACIA SMARTPHONE	REPARACIÓN Y/O VENTA DE CELULARES Y APARATOS DE COMUNICACION.	JOSE MANUEL ULLOA	857319
E/2025-18318	19/3/25	LA GRANDOTA BAR & DRINK	VENTA DE PICADERA, COMIDA, MÚSICA EN VIVO, FIESTAS Y SERVICIOS DE DRINK Y ENTRETENIMIENTO	RAFAEL PERALTA	855686
E/2025-17757	19/3/25	LA GUARIDA RD	PROGRAMA DE RADIO Y TELEVISIÓN, TRANSMISIÓN DE INFORMACIÓN POR LOS DIFERENTES MEDIOS DE COMUNICACIÓN Y PLATAFORMAS DIGITALES.	GREGORIO ORTEGA MARTINEZ	856014
E/2025-17550	19/3/25	LA INDUSTRIA 360 AJM	COMEDOR, RESTAURANTE, PREPARACION Y VENTA DE COMIDAS, EXPENDIO DE COMIDAS, VENTA DE COMIDA TIPICA, CONFECCION DE COMIDA Y ENTREMESSES, SERVICIOS DE BUFFETS ...	ALEJANDRO JOSE NUÑEZ ALMANZAR, JOSE MIGUEL NUÑEZ ALMANZAR	856181
E/2025-14400	3/3/25	LA INSUPERABLE	SE ENFOCARÁ EN PRODUCCIÓN MUSICAL, ENTRETENIMIENTO Y REPRESENTACIÓN ARTÍSTICA.	INDHIRA IRCANIA LUNA GUZMAN	855480
E/2025-20474	25/3/25	LA MONTERIA FM	SERVICIOS DE PUBLICIDAD, ENTRETENIMIENTO, NOTICIAS Y ENTREVISTAS, EMPRESA ARTÍSTICA Y DE DIFUSIÓN.	DIONISIO RAFAEL MARTINEZ	857268
E/2024-16876	26/3/25	LA MORE NICAURIS MAKEUP	SERVICIOS DE MAQUILLAJES, MAQUILLAJE CORRECTIVOS, MAQUILLAJE SOCIAL, MAQUILLAJE PARA BODA, MAQUILLAJE PARA QUINCEAÑOS, MAQUILLAJE PARA SECCIÓN DE FOTOS, SERVICIO DE MICROPIGMENTACION...	NICAURIS SIERRA TEJEDA	857800
E/2025-19003	19/3/25	LA MUÑECA BARBERSHOP AND BILLAR	SERVICIOS DE BARBERÍA EN GENERAL, MANICURE, PEDICURA, CEJAS, PESTAÑAS, DEPILACIÓN DE CUERPO Y ROSTRO, ÁREA DE BILLAR, BAR, MINI SHOP.	MAYRENIS ESTEFANY GUERRERO VÁSQUEZ	856198
E/2025-20611	25/3/25	LA NOVIA DE LA BAHIA SABANA	PESCA MARITIMA; VENTA AL POR MAYOR Y DETALLE DE PESCADOS & MARISCOS; VENTA Y COMPRA DE CARNES & EMBUTIDOS; RENTA Y ALQUILER DE EMBARCACIÓN DE PESCA.	RAMON CEDANO ECHAVARRIA	857377
E/2025-17806	14/3/25	LA PAR4 RENT CAR	SERVICIOS DE RENTAS Y ALQUILERES DE VEHICULOS	YOLSANDER MANUEL MARTINEZ RAMOS	855315
E/2025-19543	20/3/25	LA PASTRY BY CAMILA	ELABORACIÓN Y VENTA DE POSTRES Y SERVICIOS DE RESTAURANTE, BAR, CATERING Y CAFETERÍA.	FRESARTE RD S.R.L.	856554
E/2025-16746	17/3/25	LA PAULINA ALL BEAUTY	SERVICIOS DE BELLEZA, TINTADO DE CEJAS, MICROPIGMENTACIÓN, CAPACITACIONES, VENTA DE PRODUCTOS DE BELLEZA.	PAULINA MEDINA VALDEZ	855626
E/2025-17019	25/3/25	LA PIEZA DE ARTE	SERVICIOS TÉCNICOS Y PROFESIONALES EN LA DIRECCIÓN DE ARTE Y CREACIÓN DE PRODUCCIONES CINEMATOGRAFICAS Y AUDIOVISUALES, DISEÑO Y CONSTRUCCIÓN DE ESCENOGRAFÍAS...	ADRIA VICTORIA MEJIA GÓMEZ, LA PIEZA DE ARTE, S.R.L	857257
E/2025-18212	20/3/25	LA SENDA ROMPIENDO CICLOS, CONSTRUYENDO FUTUROS.	ORGANIZACIÓN SIN FINES DE LUCRO QUE TRABAJA CON MADRES ADOLESCENTES EN SITUACIÓN DE VULNERABILIDAD, PROVEYENDO MENTORÍA, EDUCACIÓN VOCACIONAL Y RECURSOS QUE LAS AYUDEN A UNA TRANSICIÓN EXITOSA A LA VIDA ADULTA	ANA MARTIN ORTIZ	856417
E/2025-17016	18/3/25	LA TAPA BAR AND RESTAURANT PATRIOS	SERVICIOS DE BAR, RESTAURANTE, EVENTOS Y ENTRETENIMIENTO.	ELIAS PATRICIO MARTINEZ APONTE, PATRICIA YANORET HACHE ESPINOSA	856142
E/2025-20270	24/3/25	LA5NUEVE	EMPRESA DE MANEJO ARTÍSTICO, PRODUCCIÓN DE EVENTOS, COMERCIALIZACIÓN DE MARCAS, COMERCIALIZACIÓN DE ARTISTAS Y DEPORTISTAS	NICHOLAS ALEXANDER DRBAL	857085
E/2025-15909	21/3/25	LABNER GROUP	VENTA AL POR MAYOR Y AL POR MENOR DE INSUMOS, EQUIPOS, MATERIALES Y PRODUCTOS AGROINDUSTRIALES, TECNOLÓGICOS, DE SEGURIDAD, LIMPIEZA, FERRETERÍA....	SHAYNE CHALAS	856834
E/2025-17752	13/3/25	LABORATORIO DE PORCELANA HERMANOS HERNANDEZ	ELABORACION DE DIENTES DE PORCELANA.	LABORATORIO DE PORCELANA HERMANOS HERNANDEZ SRL , FRANCISCO HERNANDEZ CEBALLO	856218
E/2025-17593	13/3/25	LABYA	COMPañía DEDICADA A LA PROVISIÓN DE CONSULTORÍA, ASESORÍA EN MATERIA DE ESTRATEGIAS DE COMUNICACIONES (ONLINE, OFFLINE, MERCADEO, RELACIONES PÚBLICAS, PUBLICIDAD Y BRANDING PERSONAL Y CORPORATIVO).	YAQUI NUÑEZ DEL RISCO MEJÍA	856119
E/2025-17567	13/3/25	LACAVOLI	QUESOS ARTESANALES, FABRICACIÓN Y VENTA DE QUESOS ARTESANALES	EDITH SUSET MIGUEL GOMEZ DE CAVOLI	855153
E/2025-20757	25/3/25	LAD SERVICIOS INTEGRALES	SERVICIOS DE FUMIGACIÓN Y MANEJO INTEGRAL DE PLAGAS, DESINFECCIÓN, REMEDIACIÓN ESTRUCTURAL, CAPACITACIÓN Y ENTRENAMIENTO, ASESORÍA TÉCNICA, FABRICACIÓN, ALMACENAMIENTO Y DISTRIBUCIÓN DE PLAGUICIDAS.	DIEGO ELI VALDEZ LOPEZ	857496
E/2025-21227	27/3/25	LAESQUINASTI	NEGOCIO DE COMIDA.	SHARINA GUZMAN LOPEZ	857892
E/2025-20612	25/3/25	LAKE DISTRICT	PROMOCIÓN, DESARROLLO, INVERSIÓN, CONSTRUCCIÓN Y VENTA DE PROYECTOS TURÍSTICOS INMOBILIARIOS EN LA CIUDAD DESTINO CAP CANA	MINIARI, S.A.S	857378
E/2025-6701	26/2/25	LALITASON	IMPORTACIÓN, EXPORTACIÓN, VENTA Y FINANCIAMIENTO DE ARTÍCULOS ELECTRÓNICOS Y DEL HOGAR.	FENELUS SAMUEL	856851
E/2025-18418	17/3/25	LANY MAKEUP AND BEAUTY SUPPLY	VENTA DE ARTÍCULOS DE BELLEZA Y COSMÉTICOS	GLENYS MERCEDES PALOMINO GARCIA	855741
E/2025-19805	27/3/25	LAPSA SOLUCIONES	REALIZAR ACTIVIDADES DE AGENCIA DE PRÉSTAMOS PERSONALES, ASI COMO CUALQUIER ACTIVIDAD A FINES.	HENRY SANCHEZ PEÑA	857855
E/2025-18558	18/3/25	LARENA CONSTRUCTORA	EDIFICACIÓN, SUPERVISIÓN Y REMODELACIÓN DE INFRAESTRUCTURAS U OBRAS DE INGENIERÍA CIVIL, DISEÑOS ESTRUCTURALES, INSPECCIÓN Y PLANEACIÓN TÉCNICA, ARQUITECTÓNICA....	JOAN MANUEL SENRA OSSER	855735
E/2025-19936	21/3/25	LAS AMERICAS THINK AI SCHOOL OF INNOVATION	SERVICIOS DE ACADEMIA DE EDUCACION CONTINUADA Y CAPACITACION PROFESIONAL PARA EJECUTIVOS DE ALTA GERENCIA.	EDDY MANUEL MARTINEZ MANZUETA	856862
E/2025-17820	14/3/25	LAS CARNITAS BUFFET LV	SE ENFOCARA EN EL SUMINISTRO DE DESAYUNOS Y ALMUERZOS ESCOLARES, GARANTIZANDO COMIDAS NUTRITIVAS Y BALANCEADAS PARA ESTUDIANTES. OFRECERÁS OPCIONES ACCESIBLES Y SALUDABLES...	AMIEL ALBERTO REYES DIAZ	855325
E/2025-20986	26/3/25	LAS TAPAS DE JUAN DOLIO	PREPARACIÓN, COMPRA Y VENTA DE ALIMENTOS A Y B.	DIONIS LEANDRO SANTANA PEGUERO	857261
E/2025-13878	17/3/25	LATINOMED DOMINICANA	VENTA Y DISTRIBUCIÓN DE PRODUCTOS FARMACÉUTICOS, PRODUCTOS SANITARIOS PARA USO MÉDICO, ALIMENTOS, HIGIENE PERSONAL Y DEL HOGAR.	ELAINE ROSANNA PEREZ LUIS	855566
E/2025-21146	27/3/25	LAVANDERÍA JOMIN	LAVADO, PLANCHADO Y PENSADO DE TODO TIPO DE ROPA.	MINERKY YUDIRA REYES CARTY	857824
E/2025-17888	14/3/25	LAWYER SHOP	VENTA DE PRENDAS DE VESTIR ORIENTADOS A LOS PROFESIONALES DEL DERECHO Y ESTUDIANTES.	LINNETT MABEL GONZÁLEZ DE LA CRUZ	855380
E/2025-20278	24/3/25	LE PETIT GREY KITCHEN	ELABORACIÓN Y VENTAS DE COMIDA GOURMET, POSTRES, BOCADILLO Y PLATOS SALADOS, CATERING Y BUFFET.	GREYSSI MANUELA GONZALEZ VOLQUEZ	857100
E/2025-18777	18/3/25	LE-ARTE DOMINICANA	TIENE POR ACTIVIDAD PRINCIPAL EL SERVICIO DE DECORACIÓN, AMBIENTACIÓN DE INTERIORES, VENTAS Y ALQUILERES DE MUEBLES DE PARA EL HOGAR, LA OFICINA Y LA DECORACIÓN EN GENERAL. RESTAURACIÓN, PERSONALIZACIÓN...	EBRAHIN JACOB RAPOSO DABAS, LISANDER GABRIEL TEJADA POLANCO	856004
E/2025-14028	18/3/25	LEGAL DOP STRATEGIES	PRESTACIÓN DE SERVICIOS DE ASESORÍA JURÍDICA Y REPRESENTACIÓN LEGAL, DE TODO TIPO DE SERVICIOS PROFESIONALES RELATIVOS AL EJERCICIO DE LA PROFESIÓN DE ABOGADO...	ANGEL LUIS RODRIGUEZ CABRERA	855973
E/2025-18621	24/3/25	LEGAL MGA	SERVICIOS DE ASESORÍA LEGAL: PROVEER SERVICIOS DE ASESORAMIENTO LEGAL A PERSONAS FÍSICAS Y MORALES EN TODAS LAS ÁREAS DEL DERECHO, INCLUYENDO DERECHO PENAL, CIVIL, MERCANTIL, LABORAL, ADMINISTRATIVO....	DISLEIDI MILIANO HERNANDEZ, DIOHANY GUANCE ARAUJO	856912
E/2025-17618	13/3/25	LEGEND GYM	SERVICIOS Y VENTAS DE EQUIPOS DE GIMNASIO. ENTRENAMIENTOS DEPORTIVOS, PERSONALIZACIÓN TRAINING Y EVOLUCIÓN DE NUTRICIÓN EN GENERAL.	CHRISTIAN A SANCHEZ RODRIGUEZ	855188
E/2025-20045	24/3/25	LEIRDA	SERVICIOS DE BELLEZA, VENTA DE PRODUCTOS DE BELLEZA, ELABORACIÓN DE PRODUCTOS DE BELLEZA, FABRICACIÓN, VENTA Y DISTRIBUCIÓN DE COSMÉTICOS, PERFUMES...	ANDREINA DEL CARMEN VARGAS NUÑEZ	856904
E/2025-18011	14/3/25	LEIZER MEDICAL	RED DE MÉDICOS ESPECIALISTAS QUE OFRECEN SERVICIOS DE CIRUGÍAS, CONSULTAS Y DEMÁS AFINES.	SHIRLEY JAMELIN PEREZ PEREZ	855464
E/2025-19088	24/3/25	LELELA ACCESSORIES	VENTAS DE BISUTERÍA, ARTESANÍA Y SUBLIMACIÓN EN GENERAL	RAMONA PINALES ABAD DE DE LA CRUZ	856972
E/2025-18661	25/3/25	LENROCH & ASOC. SERVICIOS FINANCIEROS	ASESORÍAS FINANCIERAS, FISCALES, REPRESENTACIÓN Y GESTIÓN INMOBILIARIA.	BLADIMIR ROCHA TRINIDAD	857247
E/2025-19065	24/3/25	LEPARFUMDOM	COMPRA Y VENTA DE PERFUMES Y PRODUCTOS AFINES.	NICOLAS DE JESUS SUAREZ GALVA	856947
E/2025-16551	18/3/25	LETICIA FASHION 2017	COMPRA, VENTA Y COMERCIALIZACIÓN DE PRENDAS Y ACCESORIOS PARA VESTIR NUEVAS Y USADAS PARA DAMAS Y CABALLEROS, ASI COMO ARTÍCULOS PARA EL HOGAR.	LETICIA POLANCO POLANCO	855985
E/2025-19368	20/3/25	LET'S COOK RD	LA ADMINISTRACIÓN, OPERACIÓN, DIRECCIÓN, DE RESTAURANTES, CAFETERÍAS, BANQUETES, CATERING, PANADERÍAS, PASTELERÍAS, STANDS DE ALIMENTOS, STANDS DE BEBIDAS, CENTROS SOCIALES...	RAMONA CESARINA DE LOS SANTOS VARGAS	856429
E/2025-19032	19/3/25	LEUVETH LENCERIA	IMPORTACIÓN, COMERCIALIZACIÓN Y VENTA DE LENCERÍA, ROPA INTERIOR Y ACCESORIOS FEMENINOS.	LEANDRA SOIVETH USECHE ZABALA	856214
E/2025-21205	27/3/25	LEXPOINT CONSULTORES LEGALES	OFRECER ASISTENCIA LEGAL, EN GENERAL.	SANDRA PAMELA TAVAREZ GARCIA	857883
E/2025-18666	25/3/25	LG LOPEZ GOMEZ POSTRES & BOCADILLOS	SERVICIOS DE ELABORACIÓN Y VENTA DE BIZCOCHOS Y REPOSTERÍA EN GENERAL, PICADERAS Y BOCADILLOS, ORGANIZACIÓN DE EVENTOS FESTIVOS Y VENTA DE MATERIALES PARA EVENTOS...	JOSE MICHAEL LOPEZ VALDEZ	857506

[210] EXPEDIENTE	[220] FECHA	[561] NOMBRE COMERCIAL	[510] ACTIVIDAD	[730] SOLICITANTE	[111] REGISTRO
E/2025-20514	25/3/25	LGJKA MEDIA GROUP	SERVICIOS DE PUBLICIDAD, SERVICIO DE PRENSA Y COMUNICACIONES DE RADIO Y TELEVISIÓN, CONSTRUCCIONES DE EDIFICACIONES, SERVICIOS TURÍSTICOS, SERVICIOS DE EXCURSIONES MARÍTIMAS.....	JOSE RAFAEL JULIAO CAMACHO	857307
E/2025-17738	18/3/25	LGN LOGITIC GLOBAL NETWORK	SERVICIOS DE TRANSPORTE, LOGÍSTICA E IMPORTACIÓN DE MAQUINARIA Y MATERIAL DE CONSTRUCCIÓN.	RAKESH T BHATIA	856080
E/2025-18039	20/3/25	LIAMATI	IMPORTACIÓN Y EXPORTACIÓN, VENTAS DE MATERIALES GASTABLES DE OFICINA EN GENERAL, VENTAS DE ÚTILES DEPORTIVOS, PUBLICIDAD, DISEÑOS, ROTULACIÓN...	JOEL NICOLAS LOPEZ PONCIANO	856590
E/2025-12978	17/3/25	LIBERTY PORRINI	COMPRA DE INMUEBLES.	FRANCIS JAY PORRINI JR	855695
E/2025-19883	21/3/25	LIFESTYLE INTERNATIONAL REALTY CARIBE	SERVICIOS DE COMERCIO Y DESARROLLO INMOBILIARIO.	SEAN THOMAS DEL	856804
E/2025-13446	19/3/25	LIGA DE BALONCESTO LOS CUABEROS	PROMOVER Y FOMENTAR LA PRÁCTICA DEL BALONCESTO EN DIFERENTES CATEGORÍAS, MEDIANTE LA ORGANIZACIÓN DE TORNEOS, COMPETENCIAS Y ACTIVIDADES FORMATIVAS, EN UN ENTORNO DE RESPETO, DISCIPLINA Y TRABAJO EN EQUIPO. SIN FINES DE LUCRO.	YOVANY ANTONIO SEVERINO ABREU, ELSIDO GIL GONZALEZ	856174
E/2025-19282	24/3/25	LIGA DEPORTIVA FELIX LACEN	SOMOS UNA ENTIDAD SIN FINES DE LUCRO DEDICADA A FOMENTAR LA PRÁCTICA DEPORTIVA EN SUS DIVERSAS MODALIDADES, PROMOVRIENDO LA INCLUSIÓN, EL DESARROLLO INTEGRAL Y EL BIENESTAR DE LOS ATLETAS...	FELIX ALBERTO LACEN ADAMEZ	857159
E/2025-20268	24/3/25	LIGA DOMINICANA MASTER DE DEPORTES ACUATICOS LIMDA	ORGANIZACIÓN SIN FINES DE LUCRO, CUYO OBJETIVO ES FOMENTAR, PROMOVER, INSTITUIR, AUTORIZAR, CONTROLAR, ORGANIZAR, SUPERVISAR, PROTEGER Y COOPERAR CON LA NATACIÓN DE PISCINA, AGUAS ABIERTAS...	JOSUE DOMINGUEZ RODRIGUEZ	857084
E/2025-17936	14/3/25	LILY'S DRESSUP	RENTA DE VESTIDOS.	LILIBETH TAVERAS RODRÍGUEZ	855414
E/2025-19339	20/3/25	LINGORA ACADEMY	INSTITUCIÓN DEDICADA A LOS SERVICIOS DE A LA ENSEÑANZA DE IDIOMAS, OFRECIENDO UNA EXPERIENCIA EDUCATIVA DINÁMICA Y PERSONALIZADA.	CRISTOPHER ROSARIO RUIS	856400
E/2025-19676	25/3/25	LINKCOLLAB	SERVICIOS DE AGENCIA CREATIVA DIGITAL EN DIVERSAS AREAS, INCLUYENDO: PUBLICIDAD, MARKETING DIGITAL, DISEÑO GRÁFICO, DISEÑO WEB, FOTOGRAFÍA PROFESIONAL Y FILMMAKING.	DANIEL EMILIO ESTEVEZ MARTINEZ	857440
E/2025-17874	14/3/25	LITERARTE	VENTA DE LIBROS DE DIFERENTES GÉNEROS, INCLUYENDO LITERATURA CLÁSICA Y CONTEMPORÁNEA, TEXTOS EDUCATIVOS, LIBROS INFANTILES, VENTA DE MATERIALES ARTÍSTICOS COMO PINTURAS, PINCELES, LIENZOS, CABALLETES, LÁPICES DE DIBUJO.	SANTIAGO ELIAS NOLASCO NUÑEZ	855394
E/2025-18110	17/3/25	LIVING BY THE SUN	PROMOCION Y VENTA DE PROYECTOS INMOBILIARIOS; DISEÑO, CONSTRUCCION Y VENTAS DE CASAS, APARTAMENTOS, VILLAS, LOCALES COMERCIALES Y DE OFICINA, HOTELES Y OTROS INMUEBLES TURISTICOS...	LIVING CARIBE LC GROUP, S.R.L.	855538
E/2025-18111	17/3/25	LIVING BY THE SUN TOURS	TOURS OPERADOR DE AGENCIAS, EXCURSIONES NACIONALES E INTERNACIONALES; VENTA Y RESERVA DE BOLETOS AEREOS, CRUCEROS, SEGUROS DE VIAJES, BOLETOS PARA EVENTOS ARTÍSTICOS, CULTURALES...	LIVING CARIBE LC GROUP SRL	855539
E/2025-20552	25/3/25	LIVIT GO	ORGANIZACIÓN Y PLANIFICACIÓN DE EVENTOS EN GENERAL. DESARROLLO DEL TURISMO INTERNO E INTERNACIONAL A TRAVÉS DE ACTIVIDADES COMO GESTIONAR Y OPERAR VIAJES DENTRO Y FUERA DE LA REPÚBLICA DOMINICANA....	SCARLETT MARIE SOLIMAN RODRIGUEZ	857337
E/2025-19093	19/3/25	LIZCAROL PACAS	VENTA Y COMERCIALIZACIÓN DE TODO TIPO DE ROPAS.	MARIA ELENA ECHAVARRIA GOMEZ	856247
E/2025-20835	26/3/25	LLEGALE AL FLOW BOUTIQUE	IMPORTACIÓN, VENTA Y DISTRIBUCIÓN DE TODO TIPO DE ROPAS, CALZADOS Y GORRAS PARA DAMAS, CABALLEROS Y NIÑOS.	SANTIAGO ALMANZAR FERNANDEZ	857575
E/2025-20990	26/3/25	LM TORQUE TRUCKS	SERVICIOS DE TRANSPORTE EN GENERAL.	CAMILO PANIAGUA MATEO	857686
E/2025-4985	21/3/25	LMDC SUPPLY	"COMERCIALIZACIÓN, DISTRIBUCIÓN, VENTA Y SUBLIMACION DE GORRAS, VASOS, TAZAS, T-SHIRT, VASOS TÉRMICOS Y TODO LOS RELACIONADO CON EL OBJETO PRINCIPAL."	JOSE FRANCISCO ABREU ROSARIO	856671
E/2025-18538	17/3/25	LN TENNIS SCHOOL AND SOMETHING MORE	SERVICIOS DE EDUCACIÓN, ENTRETENIMIENTO Y DE ACTIVIDADES DEPORTIVAS; ORGANIZACIÓN DE CONFERENCIAS, EXHIBICIONES Y COMPETICIONES; ACTIVIDADES DEPORTIVAS Y CULTURALES....	LUIS NUÑEZ	855821
E/2025-18767	18/3/25	LOARFUPE	CONSTRUCCIONES DE CASAS, EDIFICIOS, CARRETERAS, PUENTES, CANALES, LA CREACIÓN Y FOMENTO DE URBANIZACIÓN. SERV. DE SUPERVISIÓN DE OBRAS Y ADMINISTRACIÓN DE PROPIEDADES....	LORENZO ARMANDO FUERTE PEREZ	855992
E/2025-19281	25/3/25	LOELAPRES	EXPENDIO DE: DESAYUNO, COMIDAS, CENAS, COCTELES, RONES CARIBEÑOS, ZUMOS SALUDABLES, VINOS.	MIGUEL ANGEL PINEDA CABRERA	857260
E/2025-16857	11/3/25	LOFER INTERNATIONAL	PROMOCION Y VENTA DE PRODUCTOS FARMACEUTICOS, MATERIALES GASTABLES HOSPITALARIOS, DISPOSITIVOS MEDICOS Y SERVICIOS HOSPITALARIOS.	NATALIA FERRARI DE LORA, MIGUEL JOAQUIN LORA CORDOVA	855863
E/2025-18129	17/3/25	LOGISTICA UREMAR 2173	SERVICIOS DE LOGÍSTICA PARA ALMACENAMIENTO, TRASLADO Y PRESERVACIÓN DE PRODUCTOS, TRANSPORTACIÓN DE RECURSOS HUMANOS.	PABLO MANUEL UREÑA FRANCISCO	855543
E/2025-18827	18/3/25	LOGSER	SERVICIOS DE CARGA Y DESCARGA DE CONTENEDORES, COMPRA Y VENTA DE ARTÍCULOS ELECTRÓNICOS, SERVICIO DE ETIQUETADO, DE LIMPIEZA EN GENERAL A OFICINAS APARTAMENTOS, CASAS Y EMPRESAS...	EUDYS STEPHANIE GURIDY HACHE, JOSE MIGUEL MONEGRO MATEO	856045
E/2025-20428	25/3/25	LOLAC COLMADO	VENTAS DE ALIMENTOS DE LA CANASTA BÁSICA.	LOLAC MAGLOIRE	857231
E/2025-18438	17/3/25	LONG BOI FARMS	COMERCIALIZACIÓN Y EXPORTACIÓN DE FRUTOS DE CULTIVOS MENORES TALES COMO: CEBOLLA, AJES, SANDIA, MELÓN, TINDORAS, BERENJENAS Y VEGETALES EN GENERAL.	GLYNN DALE LONG	855743
E/2025-14769	13/3/25	LOPEZ ROJAS HOGAR	VENTA DE ROPAS DE MUJERES Y ARTÍCULOS DEL HOGAR.	YULEISY ANDREINA ROJAS D ESPEJO	855152
E/2025-20778	25/3/25	LOPEZ YAPOR & ASOCIADOS	SERVICIOS DE OBRAS DE INGENIERÍA CIVIL N.C.P (INCL. LOS TRABAJOS GENERALES, DE CONSTRUCCIÓN, PARA LA MINERÍA Y LA INDUSTRIA, DE CENTRALES ELÉCTRICAS).	LOPEZ YAPOR & ASOCIADOS, SRL	857492
E/2025-18108	17/3/25	L'ORBELLE POOL, BAR & LOUNGE	SERVICIOS DE BAR, ENTRETENIMIENTO, HOSPEDAJE Y ORGANIZACIÓN DE EVENTOS.	NEUDLY PAUL	855532
E/2025-19654	21/3/25	LORENZO FUERTE	ADMINISTRACIÓN Y GESTIÓN DE SOCIEDADES COMERCIALES; TENENCIA E INVERSIÓN EN VALORES Y PARTICIPACIONES SOCIALES; GESTIÓN DE ACTIVOS E INVERSIONES.	LORENZO ARMANDO FUERTE PEREZ	856653
E/2025-17340	17/3/25	LORETII CORSEE TEXTILE MANUFACTURE ESTORE	COMERCIALIZACIÓN Y FABRICACIÓN DE ROPA TEXTIL, ALMOHADAS, FAJAS Y CINTURILLAS.	ELVIS RAYMOND LA PAZ VALDEZ	855652
E/2025-14328	18/3/25	LORMAG, AGRIMENSURA, TOPOGRAFÍA, TASACIONES	DESLINDE, SUBDIVISIÓN, REFUNDICIÓN, URBANIZACIÓN PARCELARIA, REGULARIZACIÓN PARCELARIA, ACTUALIZACIÓN DE MENSURAS DE INMUEBLES, RÉGIMEN DE CONDOMINIO, DESARROLLADOR DE PROYECTOS URBANÍSTICOS...	SAMUEL ELIEZER LORENZO GONZALEZ	856037
E/2025-18263	17/3/25	LOS CIRUJANOS BY REJUVENATE	CREACIÓN DE PODCAST EN LA CUAL SE CREARÁN CONTENIDOS: SOBRE TEMAS DE SALUD, ESTÉTICA Y CIRUGÍA PLÁSTICA.	ANGEL ALEJANDRO ALEJANDRO MORA	855630
E/2025-20381	24/3/25	LOS PRESIDENCIABLES	PRODUCCIÓN Y DIFUSIÓN DE CONTENIDOS AUDIOVISUALES, REALIZACIÓN DE EVENTOS Y COMUNICACIONES, PROGRAMA DE RADIO Y TELEVISIÓN, PODCAST, PUBLICACIÓN IMPRESA, TRANSMISIÓN DE CONTENIDO PARA LAS DIFERENTES REDES SOCIALES	COLOMBIA ALCANTARA CASTILLO	856949
E/2025-20402	25/3/25	LOS TAINOS CAR WASH 034	LAVADO EXTERIOR E INTERIOR DE VEHÍCULOS, LIMPIEZA DE ALFOMBRILLAS, PERFUMADO, DISPENSADORES DE PRODUCTOS DE LIMPIEZA, LIMPIEZA DE CRISTALES, VINILOS O LLANTAS, LAVADO DE MASCOTAS...	HUBERTO ESPINAL GENAO, LUIS JAVIER RODRIGUEZ	857198
E/2025-17802	14/3/25	LOVE SISTERLY	VENTA AL POR MENOR DE ARTÍCULOS DE REGALOS Y SOUVENIR, EMBALAJE DE PAQUETES Y DE REGALOS, SERVICIOS DE PASTELERÍA, COFFEE SHOP, POSTRES Y BAKERY; SERVICIOS DE PLANIFICACIÓN...	LAUREN CHRISTIN RICHIEZ	856217
E/2025-20412	25/3/25	LP LOGIS PARK	COMPRA Y POSESIÓN DE INMUEBLES PARA EL DESARROLLO DE PROYECTOS INMOBILIARIOS.	JAVIER VINICIO GONZALEZ, AMBAR MONTSERRATH ORTIZ ORTIZ	857204
E/2025-19140	19/3/25	LTI HAIR EMPIRE	COMPRA Y VENTAS DE CABELLOS HUMANOS, SINTÉTICOS Y PRODUCTOS PARA EL TRATAMIENTO DEL CABELLO EN GENERAL.	JEFFERY KEITH JAMES	856273
E/2025-18372	21/3/25	LTRO PIZZERIA & RESTAURANTE DOÑA ROSA	VENTA Y PREPARACIÓN AL POR MAYOR Y DETALLE DE ALIMENTOS Y BEBIDAS.	DENNYS E FLORES LUIS	856828
E/2025-16737	11/3/25	LUCIANI ALMONTE CONSTRUCCIONES	SERVICIOS DE CONSTRUCCIÓN, ALQUILER, REMODELACIÓN, FINANCIAMIENTO, DE TODO TIPO DE INMUEBLES	VICENTE GARCIA MORONTA	855256
E/2025-17658	13/3/25	LUCIANO FRESH GROUP LFG	VENTA DE FRUTAS, VEGETALES, LEGUMBRES Y HORTALIZAS.	ELCIDO MANUEL LUCIANO GONZALEZ	855971
E/2025-8652	20/3/25	LUGAPRESS DIGITAL	SERVICIOS DE PERIODISMO, NOTICIAS, OPINIÓN E INTERACCIÓN	CARLOS LUIS LUGO RUIZ	856535
E/2025-21508	28/3/25	LUISEMOLINAP	EDICIÓN DE VIDEO Y POSTPRODUCCIÓN, DIRECCIÓN Y PRODUCCIÓN.	LUIS EMILIO MOLINA PEÑA	857695
E/2025-16261	14/3/25	LUMINIS ROOM	PRODUCCIÓN Y DISTRIBUCIÓN DE CONTENIDO AUDIOVISUAL, ARTÍSTICO Y MUSICAL. ABARCA LA CREACIÓN DE FOTOGRAFÍA TEMÁTICA, VIDEOS, CORTOMETRAJES, PODCASTS, GUIONISMO...	BRIAN SANTANA NUÑEZ	857398
E/2025-18224	20/3/25	LUNA DORADA	SERVICIOS DE RADIODIFUSIÓN.	PEDRO RICARDO VALDEZ TRAVIESO	856591
E/2025-19201	19/3/25	LUNA KIDS	VENTA, COMERCIALIZACIÓN Y DISTRIBUCIÓN DE PRENDAS DE VESTIR, CALZADOS, ACCESORIOS, CARTERAS Y AFINES.	ISAURI ANNIBEL ESTEVEZ RODRIGUEZ	856315
E/2025-18071	24/3/25	LUNASHOPPLM	TIENDA DE ROPA PARA MUJERES.	GEIDY ESTHER VIZCAINO, DORCA ESTELA LUNA MAGO DE SUSANA	857115
E/2025-20701	25/3/25	LUSTRACLEAN	SERVICIOS DE LIMPIEZA DE OFICINAS, RESIDENCIAS, LAVADO DE MUEBLES, ALFOMBRAS, COLCHONES Y VENTA DE PRODUCTOS DE LIMPIEZA, ADEMÁS SERVICIOS ADICIONALES, CONSTRUCCIONES CIVILES...	LUSTRACLEAN, S.R.L.	857436
E/2025-17817	14/3/25	LUVER NATURALS	ELABORACIÓN Y VENTA DE PRODUCTOS CAPILAR, TALES COMO: ACEITE BIOTIN, DE GALLINA, DE PROTEÍNAS Y MINERALES, DE CEBOLLA, MÁGICO Y DE RON, CÉLULA MADRE, AMPOLLA CAPILAR, GOTAS DE BRILLOS....	LUISA MARIA VERAS BONILLA	855321
E/2025-18648	18/3/25	LUXURY TRAVEL DR WENSA	NOS ESPECIALIZAMOS EN SELECCIONAR LOS MEJORES HOTELES Y EXPERIENCIAS DE LUJO EN LA REPÚBLICA DOMINICANA, OFRECIENDO UNA COLECCIÓN EXCLUSIVA DE RETIROS DE CLASE MUNDIAL DISEÑADOS PARA LOS VIAJEROS MÁS EXIGENTES.	WENDY SANCHEZ IMBERT	855909
E/2025-18055	20/3/25	LUXYHOGAR HARMONY	IMPORTACIÓN, DISTRIBUCIÓN Y VENTA, TANTO AL POR MAYOR COMO AL POR MENOR DE MUEBLES PARA EL HOGAR Y LA OFICINA, ELECTRODOMÉSTICOS, ARTÍCULOS DE DECORACIÓN, TEXTILES Y ACCESORIOS.	ARTURO ORLANDO VENTURA GUZMAN	855916
E/2025-12256	21/3/25	LYSANA CHIC	VENTA DE ROPA, CARTERAS, ZAPATOS, CORREA, ACCESORIOS, PRODUCTOS COSMÉTICOS, DE HOMBRE Y MUJER.	LUISELYS MOREL DE LEON, ANA HOLGUIN	856642
E/2025-20683	25/3/25	M&M ATU SERVICIO	VENTAS Y REPARACIONES DE IMPRESORA, LAPTOP, CELULARES Y ACCESORIOS DE LO MISMO.	MARIO LEONEL ACOSTA SANDOVAL	857482
E/2025-17418	20/3/25	M&R MOREL SOLUCIONES LEGALES	SERVICIOS DE TRASPASO DE VEHÍCULOS, ACTO DE VENTAS, CONTRATO DE ALQUILER, PERDIDA DE MATRÍCULA, PERDIDA DE PLACA, SOLUCIÓN DE OPOSICIONES DE VEHÍCULOS, SOLICITUD DE PASAPORTE...	JEURY ADONIS REYES MOREL	856556
E/2024-77120	20/3/25	M&R ORIEL RENT CAR	COMPRA, VENTA, IMPORTACIÓN Y RENTA DE VEHÍCULOS DE MOTOR.	YOEL ANDRES MARTINEZ RODRIGUEZ, NINOSCA ORISTELA RODRIGUEZ RODRIGUEZ	856571
E/2025-21150	27/3/25	M&R TROPICS I-103	SERVICIOS DE ADMINISTRACIÓN DE BIENES INMUEBLES, ALQUILER, COMPRA Y VENTA DE INMUEBLES, BIENES RAÍCES, REMATE, TASACIÓN Y AGENCIA INMOBILIARIA.	ROSA MADELYN VELEZ RIVERA, MARCOS MARTINEZ-VERA	857826
E/2025-19547	20/3/25	M&S DOLL	VENTA DE ROPAS NUEVAS Y USADAS, VENTA DE ACCESORIOS PARA DAMAS Y CABALLEROS	MICHEL DEL CARMEN AQUINO DE PREDO	856559
E/2025-20286	24/3/25	M.H.A. ALTA GAMA LAUNDRY	LAVANDERÍA Y SERVICIOS RELACIONADOS A LAS OPERACIONES DE APOYO.	NAIFREDDY DEL CARMEN CEDAÑO HERBEL, HEDNER JOHANNYS ARROYO MUJICA, ALEJANDRO ENRIQUE ROMERO LOPEZ	857711
E/2025-19666	21/3/25	MABO DESIGNS	DISEÑO DE INTERIORES EN ESPACIOS RESIDENCIALES, COMERCIALES, CORPORATIVOS E INSTITUCIONALES; DISEÑO Y ELABORACIÓN DE MOBILIARIO; IMPORTACIÓN Y EXPORTACIÓN DE MOBILIARIO, REVESTIMIENTOS Y ACCESORIOS DECORATIVOS.	MARIA ANDREA BONARELLI VALDEZ	856637
E/2025-3109	24/2/25	MACTV MEDIOS AUDIOVISUALES Y COMUNICACION	SERVICIOS DE CANAL DE TELEVISIÓN Y DIFUSIÓN DE PROGRAMAS DE TV.	GRUPO CASTILLO RAMOS	856595
E/2025-16442	10/3/25	MADE TRAINING ACADEMY	CENTRO DE ENTRENAMIENTO FÍSICO DE MÚLTIPLES ARTES Y DE COMBATE, ESCUELA DONDE SE IMPARTIRAN CLASES DE ENTRENAMIENTO FÍSICO ENFOCADOS EN MÚLTIPLES ARTES MARCIALES DE COMBATE Y DEFENSA PERSONAL COMO KARATE....	NEFI GREGORIO MADE CIPION	856820
E/2025-8804	18/3/25	MADLINE H.S. STYLO SHOP	VENTA DE ROPAS NUEVAS DE DAMAS Y CABALLEROS, VENTA DE ROPAS NUEVAS PARA NIÑOS Y NIÑAS Y TODO TIPO DE ACCESORIOS PARA DAMAS.	MADLINE HERNANDEZ SANCHEZ	856131
E/2025-19646	21/3/25	MADERATA	PRODUCCIÓN, SECADO, TRATAMIENTO, REFINAMIENTO DE MADERA, FABRICACIÓN DE MUEBLES MADERA/ HIERRO, PRODUCCIÓN DE BIOMASA, PRODUCCIÓN DE BRIQUETAS DE MADERA.	DOLORES IRINA CAMACHO UBIERA	856621
E/2025-17642	18/3/25	MAEE TEAMPANDA	VENTA Y DISTRIBUCIÓN DE PRODUCTOS A TRAVÉS DE COMERCIO ELECTRÓNICO VENTA AL POR MENOR DE UNA AMPLIA VARIEDAD DE PRODUCTOS, INCLUYENDO ARTÍCULOS PARA EL HOGAR, ELECTRODOMÉSTICOS....	ESTHER ALTAGRACIA ROSARIO SANTANA	856143
E/2025-18425	17/3/25	MAESTRO CONSTRUCTOR JOSE PABLO POLANCO	OFRECEMOS SERVICIO DE CONSTRUCCIÓN DE VIVIENDAS, TALES COMO, APARTAMENTOS Y CASAS A PETICIÓN DE CADA CLIENTE.	JOSE PABLO POLANCO	855736
E/2025-18574	18/3/25	MAFIA 4K	PRESTACION DE SERVICIOS DE PROMOCIÓN Y DIFUSIÓN DE MARCAS, NEGOCIOS, PERSONALIDADES Y EVENTOS A TRAVÉS DE PLATAFORMAS DIGITALES Y ESTRATEGIAS DE MERCADEO, CREACIÓN Y PUBLICACIÓN DE CONTENIDO...	LUIS MANUEL CASTILLO GUZMAN	855839
E/2025-19784	21/3/25	MAGEN SECURITY SOLUTIONS	SERVICIOS DE VIGILANCIA PRIVADA, SEGURIDAD DE EVENTOS ARTÍSTICOS, INSTALACIÓN Y MONITOREO DE CÁMARAS DE VIDEOVIGILANCIA, SISTEMAS DE ALARMA, CONTROL DE ACCESO, SISTEMAS DE DETECCIÓN DE INCENDIOS....	SACARIAS CHARLES SEYDE	856799
E/2025-18731	18/3/25	MAGNAPRO ESTUDIO GRÁFICO	FABRICACIÓN Y COMERCIALIZACIÓN DE TODO TIPO DE UNIFORMES, SERVICIOS PUBLICITARIOS Y DE SUBLIMACIÓN.	ANEUDY APOSTOL VALLEJO DE LA CRUZ	855988
E/2025-20343	24/3/25	MAGOTIAO	VENTA DE BEBIDAS REFRESCANTES NATURALES.	ASHLEY MASSIEL DE LA CRUZ MEJIA	857166
E/2025-19503	27/3/25	MAJAGUAL, AGREGADOS Y TRANSPORTE DE SAN CRISTOBAL	VENTA Y TRANSPORTE DE AGREGADOS	DIANA CAROLINA PERDOMO	857852
E/2025-19250	19/3/25	MAJESTIC LIVING	ADMINISTRACIÓN DE PATRIMONIO EN REPÚBLICA DOMINICANA	EDUARDO MINICOZZI, LYDIA SAPUTO	856451
E/2025-20575	25/3/25	MAJESTIC MOUNTAINS & SEA PROJECTS	BRINDAR SOLUCIONES INNOVADORAS EN CONSTRUCCIÓN Y REMODELACIÓN DE LUJO EN MONTAÑAS Y COSTAS, CREANDO ESPACIOS ÚNICOS QUE ARMONICAN CON LA NATURALEZA...	CRISTIAN DE JESUS CESPEDES BURNO	856962
E/2025-14753	4/3/25	MAKUMBA 56 TV	OFRECER SERVICIOS DE PUBLICIDAD, PERIÓDICO DIGITAL, ELABORACIÓN Y DIFUSIÓN DE CONTENIDO DIGITAL. PRODUCCIÓN DE PROGRAMAS PERIODÍSTICOS Y DE INVESTIGACIÓN.	EDWARD TAVERAS	853098
E/2025-18694	18/3/25	MALCRIADAS	TALLER, CHARLAS Y CURSOS SOBRE SUPERACIÓN PERSONAL, ASÍ COMO TAMBIÉN VIOLENCIA DE GÉNERO, EDUCACIÓN SEXUAL, REPRODUCTIVA Y TODO LO RELACIONADO CON EDUCAR A LAS NIÑAS, JÓVENES Y MUJERES.	CAROLIN VICTORIA LIZARDO MEDINA	855938
E/2025-16355	17/3/25	MALLET EVENTS & CO	SERVICIOS DE EVENTOS DE TODO TIPO, DECORACIÓN, ALQUILER DE SONIDO, LUCES, PANTALLAS, AUDIOVISUALES, DECORACIÓN, CARPAS, CATERING, FOTO, VIDEO, MONTAJES DE TODO TIPO, ALQUILERES DE TODO TIPO...	EDGARDO JOSÉ MARTÍNEZ MATOS	855756
E/2025-16822	14/3/25	MALVAREZV SOLUCIONES FINANCIERAS	SERVICIO DE PRÉSTAMOS PERSONALES E HIPOTECARIOS EN GENERAL.	MAURICIO ALVAREZ VILLA	855347
E/2025-18927	18/3/25	MANAO CELL COMERCIAL	COMPRA, VENTA, DISTRIBUCIÓN DE EQUIPOS ELECTRÓNICOS Y ELECTRODOMÉSTICOS.	ARGENIS JIMENEZ VALDEZ	856135
E/2025-19610	20/3/25	MANCORI	FABRICACIÓN, PRODUCCIÓN, VENTA, DISTRIBUCIÓN, Y EXPORTACIÓN DE EQUIPOS DE PANADERÍA, HORNOS Y CÁMARA DE FRÍOS; IMPORTACIÓN Y EXPORTACIÓN DE MATERIALES ELÉCTRICOS.	VERGINICA-DOINA GAFITA	856594
E/2025-16077	14/3/25	MANJARES DEL EDEN	SERVICIOS DE CATERING, ORGANIZACIÓN Y MONTAJE DE EVENTOS Y VENTA DE ALIMENTOS Y BEBIDAS.	MARIA VICTORIA HIERRO DE LOS SANTOS	855373
E/2025-18743	18/3/25	MANUEL ALEJANDRO REFRI CENTER	INSTALACIÓN, REPARACIÓN Y VENTA DE EQUIPOS DE VENTILACIÓN, REFRIGERACIÓN, AIRE ACONDICIONADO Y CONDUCTOS.	MANUEL ALEJANDRO SEVERINO	855329

[210] EXPEDIENTE	[220] FECHA	[561] NOMBRE COMERCIAL	[510] ACTIVIDAD	[730] SOLICITANTE	[111] REGISTRO
E/2025-18489	18/3/25	MAORALS	VENTA, DISTRIBUCIÓN Y COMERCIALIZACIÓN DE TODO TIPO DE PRODUCTOS NATURALES PARA EL CABELLO, JABONES ARTESANALES, CREMAS BLANQUEADORAS, ACEITES Y EXFOLIANTE PARA LA PIEL.	MAYELIN MATEO CASTILLO, ANDRES SEBASTIAN FERRERA MARCANO	855248
E/2025-17729	13/3/25	MAQ INDUSTRIES	COMPRA Y VENTA DE MAQUINARIA AGRICOLA E INDUSTRIAL: ADQUISICIÓN Y COMERCIALIZACIÓN DE MAQUINARIA NUEVA Y USADA PARA EL SECTOR AGRICOLA E INDUSTRIAL, INCLUYENDO EQUIPOS ESPECIALIZADOS Y REPUESTOS.	KATHERINE NUÑEZ HERNANDEZ	855277
E/2025-19106	19/3/25	MAQUINA	VENTA DE TABACOS ARTESANALES Y COMERCIALIZACIÓN DE PRODUCTOS RELACIONADOS CON EL TABACO.	MARIA ISABEL UREÑA DE JIMENEZ, RAYNER JIMENEZ UREÑA	856263
E/2025-19637	21/3/25	MAQUINARIAS & AGREGADOS SANTANA,LMO	COMPRA Y VENTA DE MATERIALES Y AGREGADOS PARA LA CONSTRUCCIÓN ALQUILERES DE MAQUINARIAS PESADAS PARA EXCAVACIÓN Y TRANSPORTACIÓN DE MATERIALES.	AMABLE SANTANA	856603
E/2025-20297	24/3/25	MAR LUX ESTHETIC CENTER	SERVICIOS DE ESTETICA ENFOCADOS EN EL CUIDADO DE LA PIEL.	LUISA MARLYN DE LEON DE GARCIA	857112
E/2025-13638	19/3/25	MARALCAR GRUAS SERVICES	SERVICIO DE TRANSPORTE DE GRÚA PARA VEHICULOS, SERVICIOS DE REPARACIÓN DE GRÚAS, IMPORTACIÓN DE GRÚAS.	IMPORTACIONES JAIVELY, S.R.L.	856266
E/2025-20689	25/3/25	MARCOS C SPORT	BRINDAR SERVICIOS DE BANCAS DEPORTIVAS.	MARCOS RAFAEL DE LA CRUZ ANGELES	857434
E/2025-20348	26/3/25	MARFIL LOTERY	VENTA, PRODUCCIÓN Y COMERCIALIZACIÓN DE SORTEOS, LOTOS, JUEGOS AL AZAR, JUEGOS DE LOTERÍAS ELECTRÓNICA Y LOTERÍAS INSTANTÁNEAS PARA RASCAR.	ANDREA ALTAGRACIA MEDINA RODRIGUEZ	857752
E/2025-18362	17/3/25	MARIA ELENA NUÑEZ Y ASOCIADOS	PRODUCCIÓN DE PROGRAMAS DE TELEVISIÓN, PROGRAMA RADIALES, CREACIÓN DE IMAGEN Y SERVICIOS DE RELACIONES PÚBLICAS.	MARIA ELENA NUÑEZ Y ASOCIADOS, SRL	855706
E/2025-17928	26/3/25	MARÍA TERESA CLEANING	SOMOS UNA EMPRESA DEDICA A LA LIMPIEZA DE CASAS, APARTAMENTOS, OFICINAS, EN GENERAL. CUMPLIENDO CON LAS DEMANDAS ESPECIFICAS DE LOS CLIENTES. TAMBIÉN NOS DEDICAMOS A LA DISTRIBUCIÓN PRODUCTOS DE LIMPIEZA.	MARIA TERESA RODRIGUEZ GARCIA	857533
E/2025-11567	21/3/25	MARIA'S FINER LATIN FOODS	VENTA DE ALIMENTOS, ESPECIFICAMENTE EMPANADAS Y OTROS PRODUCTOS GASTRONÓMICOS DE ORIGEN LATINO.	MARIA TERESA SURIEL	856747
E/2025-20371	24/3/25	MARIAGLAM	SERVICIO DE ESTUDIO DE BELLEZA PERSONALIZADO.	MARY CARMEN TRINIDAD CAMACHO	857187
E/2025-20189	24/3/25	MARIAN GROUP	FABRICACIÓN, IMPORTACIÓN, DISTRIBUCIÓN, VENTA Y COMERCIALIZACIÓN DE TODO TIPO DE PRODUCTOS DE LA INDUSTRIA TEXTIL.	ANGELA DEL CARMEN ALVAREZ INFANTE	857028
E/2025-18737	18/3/25	MARIE BABY ACADEMY DE ENSEÑANZA	SERVICIOS DE CURSOS Y CAPACITACIONES DE POSTURA DE UÑAS, TRENZA AFRICANA, MAQUILLAJES, PEDICURE, MANICURE Y TODOS TIPO DE TRENZA EN GENERAL.	MARIE-HONDA GEORGES	857185
E/2025-20110	24/3/25	MARIEL PRODUCT 7.21	FABRICACIÓN Y VENTA DE PRODUCTOS DE LIMPIEZA Y PRODUCTOS PARA EL CABELLO Y SUS AGREGADOS.	DANIEL CASTILLO LAPAIX	856977
E/2025-20967	26/3/25	MARIELA WU FASHION	COMPRA Y VENTA DE ROPA DE MODA, CALZADOS, TEXTILES, MOBILIARIOS DEL HOGAR Y ADORNOS.	ZHENSHENG WU	857659
E/2025-19958	25/3/25	MARIEUX PRODUCTOS QUIMICOS	TODO LO RELACIONADO CON PRODUCTOS QUÍMICOS: ELABORACIÓN PARA LA VENTA DE PRODUCTOS QUÍMICOS DE LIMPIEZA, PARA EL PÚBLICO EN GENERAL. SERVICIO DE LIMPIEZA Y MANTENIMIENTO.	DEBORAH ISABEL MATEO SIERRA, LEVIS ANTONIO IRAOLA LEONARDI	857446
E/2025-18513	17/3/25	MARILA GARDEN	SERVICIOS PARA EL JARDIN, PAISAJISMO, MANTENIMIENTO, PODA DE CESPED, PREPARACION DEL SUELO, ASESORIA SOBRE PLANTAS, DIVERSOS DISEÑOS DE JARDINES, PAISAJES, ESPACIOS Y JARDINES DE ENSUEÑO.	ROSA MARYLA RUSSO DE QUINTERO	855805
E/2025-19954	24/3/25	MARIMAR EXPRESS CARGO	SERVICIOS DE TRANSPORTE Y MENSAJERIA DE PAQUETES, CARGA Y CORRESPONDENCIAS.	MARICARMEN DE LA ALTAGRACIA FRONTERA MARTINEZ	856641
E/2025-14768	19/3/25	MARINO DEL MAR	VENTA DE PESCADOS Y MARISCOS FRESCO AL POR MAYOR Y AL DETALLE, TAMBIÉN VENDER MARISCOS Y PESCADOS COCINADO.	WAGNER MOISES CRUZ	856215
E/2025-12485	19/3/25	MARKANDO	VENTA AL POR MAYOR Y DETALLE DE PRENDAS DE VESTIR PARA CABALLEROS, DAMAS Y NIÑOS; ROPAS, CALZADOS Y ACCESORIOS, ARTICULOS DEL HOGAR Y EQUIPOS ELECTRONICOS.	ENEIDA HEREDIA SÁNCHEZ DE PALMER	856172
E/2025-15998	20/3/25	MARQUÉS-BIBILONI INTERNATIONAL PROPERTIES	COMPRA, VENTA Y ALQUILER DE BIENES INMUEBLES A NIVEL NACIONAL	JOSE A. MARQUES-BIBILONI	856547
E/2025-20605	25/3/25	MARRAYA BAR	VENTA AL POR MENOR DE BEBIDAS ALCOHÓLICAS, JUGOS, AGUAS, GASEOSAS Y PRODUCTOS A FINES.	ANTONIO MINAYA UREÑA, JUAN DE JESUS LOPEZ SANCHEZ, RAFAEL LUIS MINAYA UREÑA	857368
E/2025-18428	17/3/25	MARTHA FRIAS STUDIO & SPA	SERVICIOS DE BELLEZA Y ESTETICA AVANZADA, PERFORACIONES Y PIERCINGS CORPORALES, ESTILISMO, SERVICIOS DE COSMETOLOGIA Y SPA.	MARTHA YNGRIS FRIAS ENCARNACION	855739
E/2025-18605	18/3/25	MARTINEZ WORLD LOGISTIC J.M	SERVICIOS DE TRANSPORTE DE CARGA TERRESTRE, LOGÍSTICA, ALQUILER DE CHASIS Y CONTENEDORES.	DANY MANUEL MARTINEZ ZAPATA	855873
E/2025-19592	20/3/25	MARUCHO PETS	FABRICACION Y VENTA DE PRODUCTOS VETERINARIOS, TALES COMO: CHAMPU, COLONIA, DEPARASITANTES, ACCESORIOS Y AFINES.	OSIRIS RAFAEL PEREZ REYNOSO	856600
E/2025-20104	24/3/25	MARVANEX COMPANY	IMPORTACION, EXPORTACION, COMERCIALIZACION, DISTRIBUCION Y VENTA DE BEBIDAS ALCOHOLICAS.	GABRIEL OSVALDO CRUZETA GALVEZ	856971
E/2025-21142	27/3/25	MÁS ALLÁ DE LA VERDAD	INFORMAR, ENTRETENER Y DIVERTIR A UN PÚBLICO DETERMINADO. LOS LÍMITES PARA LA ELABORACIÓN DE LOS PROGRAMAS ESTÁN SUJETOS A LA CREATIVIDAD DE LOS LOCUTORES...	VALENTIN CAPELLAN DE LA CRUZ	857821
E/2025-17826	14/3/25	MAS DE LAS MATAS	SERVICIOS HOSTELEROS Y HOSTELERÍAS.	ALBERTO MONFORTE MONTAÑES	856366
E/2025-17225	12/3/25	MAS LIGERO	IMPORTACIÓN, VENTAS, Y DISTRIBUCIÓN DE TODO TIPO DE MATERIALES LIGEROS DE CONSTRUCCIÓN, DECORACIÓN, ACABADOS Y DE TERMINACIONES EN GENERAL.	RAFAEL OMAR BUENAVENTURA MINAYA GENAO	855230
E/2025-19953	24/3/25	MASBAEZ & ASOCIADOS	SERVICIOS DE FIRMA DE CONSULTORIA LEGAL, AUDITORIA DE FINANZAS, CONTABILIDAD E IMPUESTOS.	ANNA MARY SUERO BAEZ	856668
E/2025-20443	25/3/25	MASHIE DR	TENENCIA DE BIENES INMUEBLES PARA VIVIENDA Y/O ALQUILER.	ALTY DEL CARMEN IRENE FRANCO BLANCO	857232
E/2025-19687	26/3/25	MATANZA MOTORS	SERVICIOS DE VENTA DE PIEZAS, ACCESORIOS Y REPARACIONES DE TODO TIPO DE MOTOCICLETAS.	RAFAEL DE JESUS BAEZ	857611
E/2024-76186	25/3/25	MATHIAS & MARCOS INVERSIONES	SERVICIOS DE PRESTAMOS, VENTAS DE CELULARES Y ELECTRODOMESTICOS.	ORDALIS TEJADA DE LA CRUZ	857466
E/2025-20483	25/3/25	MATTEO'S RESTAURANT FJMT	VENTA, PREPARACIÓN Y DISTRIBUCIÓN DE TODO TIPO DE ALIMENTOS Y BEBIDAS EN GENERAL, SERVICIOS DE BUFFET, ORGANIZACIÓN DE EVENTOS, CATERING, ALQUILER DE UTILERÍAS PARA EVENTOS...	FRANCISCO JAVIER MATEO TERRERO	857273
E/2025-17954	14/3/25	MAXIMO POWER	IMPORTACIÓN, COMERCIALIZACIÓN Y VENTA DE ELECTRODOMÉSTICOS Y EQUIPOS DE OFICINA.	CHARLIE ANDRÉS GARCIA PEÑA	855428
E/2025-20548	25/3/25	MAXMANNY WONDERLAND	PRODUCCIÓN, VENTA Y/O COMPRA PARA IMPORTACIÓN Y EXPORTACIÓN DE TODO TIPO DE PRODUCTOS ALIMENTICIOS Y COMESTIBLES EN GENERAL, ORGÁNICOS...	ALICIA INDHIRA FLAZ PEÑA	857338
E/2025-20201	26/3/25	MAYELINAISFER_RD	SERVICIOS DE POSTURAS DE UÑAS, PEDICURE, MANICURE, PINTANDO EN GEL Y AFINES.	MAYELIN STEPHANY FERNÁNDEZ CRISÓSTOMO	857464
E/2025-16885	25/3/25	MAYHA BEAUTY SPACE MBS	SERVICIO DE SALÓN DE BELLEZA, SECADO DE PELO, COLOR DE PELO, MAQUILLAJE, PESTAÑA, MANICURE, PEDICURE, TINTADO DE CEJAS.	YARIBEL PERALTA	857369
E/2025-17665	25/3/25	MCARELA	VENTA DE PRODUCTOS COMESTIBLES, ELABORACIÓN DE NOMINA, ESTADOS FINANCIEROS, ASESORÍA FINANCIERA Y SERVICIOS DE CONTABILIDAD EN GENERAL.	MARIO RHADAMES CARELA MOTA	857413
E/2025-17055	17/3/25	MCEVGLOBAL TOURS	SERVICIOS DE AGENCIA DE VIAJES.	MARIA DEL CARMEN EVANGELISTA REYES	855678
E/2025-18514	17/3/25	MECATO	SERVICIO DE CATERING, CENAS CASUALES, ESTILISMO DE ALIMENTOS Y CONTENIDO DE REDES SOCIALES.	EMELY MARIE MEDINA GUZMAN	855803
E/2025-19361	20/3/25	MEDICAL SERVICES CONSORTIUM	CONTRATACIONES DE SERVICIOS MÉDICOS ESPECIALIZADOS, SERVICIOS A DOMICILIO EN TODO EL TERRITORIO NACIONAL, SERVICIOS MÉDICOS HOSPITALARIOS...	MADELAINE ANGELI ALVARADO PERALTA	856428
E/2025-18734	18/3/25	MEDICOREPLUS	SERVICIO DE LABORATORIO CLÍNICO, IMPORTACIÓN, DISTRIBUCIÓN Y VENTA DE MEDICAMENTOS Y DE MATERIALES MÉDICOS.	JOSE AMAURY CORPORAN REYES	855970
E/2025-19839	21/3/25	MEDIFELIZ	SERVICIOS DE CONSULTAS MEDICAS ESPECIALIZADAS.	AURA BERNARDINA FELIZ BAEZ	856778
E/2025-19205	24/3/25	MEDLOGÍSTICA	COMERCIALIZACIÓN, DISTRIBUCIÓN Y VENTA DE MATERIAL GASTABLE E INSUMOS MÉDICOS PARA CLÍNICAS, HOSPITALES Y CENTROS DE SALUD, INCLUYENDO PRODUCTOS DE CURACIÓN....	ELIEZER RODRIGUEZ NIEVE	856956
E/2025-17345	18/3/25	MEDIOS360	SE DEDICARÁ DE MANERA PRINCIPAL A LOS SERVICIOS EN EL ÁMBITO DE LOS MEDIOS DE COMUNICACIÓN Y LA PRODUCCIÓN DE CONTENIDO AUDIOVISUAL, INCLUYENDO LA CREACIÓN....	ALEXANDER LIZ DE JESUS	856049
E/2025-17155	17/3/25	MEHSAH CORPORATIVO	COMERCIALIZACIÓN, FABRICACIÓN, SUMINISTRO, DISTRIBUCIÓN, COMPRA, VENTA, IMPORTACIÓN, EXPORTACIÓN DE ALIMENTOS, VEGETALES, FRUTAS, PROVISIONES FRESCA Y CONSERVADA, CARNES, Y BEBIDAS.	ARGENTINA PAREDES BRITO	855762
E/2025-21091	26/3/25	ME-INTANGIBLE	SERVICIOS DE SOLUCIONES EMPRESARIALES Y ADMINISTRATIVAS EN GENERAL TALES COMO: DESARROLLO E IMPLEMENTACIÓN DE PROCESOS ASESORÍAS, IMPUESTOS, CONTABILIDAD, AUDITORIAS...	MARIA ISIDRA ESPINAL	857781
E/2025-17467	18/3/25	MEJÍA & BIDO AGRICULTURAL	GRANJAS DESTINADAS A LA CRIANZA Y VENTA DE POLLOS DE ENGORDE, CERDOS, TILAPIAS Y PECES DE REPRODUCCIÓN, ABEJAS, MIEL, GANADO VACUNO, PRODUCCIÓN Y VENTAS DE HUEVOS Y VENTA DE VEGETALES.	RODDY MEJIA, MIGUEL ANTONIO BIDO VELAZQUEZ	855876
E/2025-19665	21/3/25	MEKTRON CIENCIA DE LA INGENIERIA	IMPORTACIÓN, EXPORTACIÓN Y VENTA DE REPUESTOS Y ACCESORIOS PARA TODO TIPO DE VEHICULOS. SERVICIOS DE MANTENIMIENTO MECÁNICO, ELÉCTRICO, INDUSTRIAL, RESIDENCIAL Y AUTOMOTRIZ...	FRANCIS FERMIN MORLA HIDALGO	856634
E/2025-20489	27/3/25	MELCHOR ALCANTARA M GROUP	INTERMEDIACIÓN EN LA COMPRA, VENTA Y ALQUILER DE BIENES INMUEBLES, INCLUYENDO PROPIEDADES RESIDENCIALES Y COMERCIALES, ASÍ COMO LA GESTIÓN DE PROPIEDADES: CONSTRUCCIÓN, REMODELACION...	MELCHOR ANTONIO ALCANTARA MARTINEZ	857846
E/2025-18759	24/3/25	MELDES MULTISERVICES	COMPRA Y VENTAS DE ARTÍCULOS FERRETERO, BINES RAÍCES, ADMINISTRACION DE APARTAMENTOS, VILLA Y CASA, SERVICIO DE MANTENIMIENTO EN GENERAL.	JOSE ALBERTO DULCE FLEVL	856919
E/2025-16916	18/3/25	MELY GOURMET BY M. R.	PREPARACION Y ELABORACION DE COMIDAS CRIOLLAS, SNACKS, ENSALADAS, POSTRES, CARNES, TODO TIPO DE ALIMENTOS Y BEBIDAS PARA CONSUMO INMEDIATO, SERVICIO DE ACTIVIDADES..."	MELIDA ESPRITUSANTO RODRIGUEZ	855952
E/2025-19966	24/3/25	MENDEZ & ABDI INVERSIONES RD - MAI	VENTA DE ALIMENTOS Y BEBIDAS, RESTAURANTES, CATERING, ALIMENTOS PREPARADOS, FRUTOS SECOS, CARNES DE AVES, PESCADOS Y MARISCOS, SEMILLAS, BULBOS, PLÁNTULAS, ESQUEJES, LÁCTEOS...	LUISA FERNANDA MENDEZ DE LA CRUZ	856869
E/2025-5914	17/3/25	MENDEZ & ASOCIADOS CONSULTORES FINANCIEROS, KB	SERVICIOS DE CONTABILIDAD, IMPUESTOS, AUDITORIA, RECURSOS HUMANOS, ASESORIA FINANCIERA, CONSULTORIA EMPRESARIAL, MARKETING DIGITAL. NOS DEDICAMOS A BRINDAR SOLUCIONES PERSONALIZADAS, QUE IMPULSAN EL CRECIMIENTO ECONÓMICO...	KEILA BETHANIA MENDEZ DE ROSARIO	855807
E/2025-13902	21/3/25	MENDEZ FUSION FOODS	SERVICIOS DE RESTAURANTE QUE SE DEDICA A LA PREPARACIÓN Y VENTAS DE COMIDAS RÁPIDAS VARIADAS Y BEBIDAS	ENMANUEL REYNALDO MENDEZ GUZMAN, YOKAIRA RAFAELA CASTILLO CANELA	856801
E/2025-19990	24/3/25	MERADI COMPANY	COMPRA Y VENTA DE ELECTRODOMÉSTICOS Y DE UTENSILIOS DE COCINA, UTENSILIOS DE LIMPIEZA PARA BAÑOS, CASAS Y OFICINAS, DISPENSADOR Y FILTRACIONES DE AGUAS, PURIFICADORES DE AIRE.	DIRCIA MEDINA VALENZUELA	856885
E/2025-18814	18/3/25	MERCADO SANTIAGO OESTE MERCAOESTE	ALQUILER DE ESPACIOS PARA FINES DE NEGOCIOS AMBULANTES.	RAMON ODALIS RODRIGUEZ ALVAREZ	857183
E/2025-18233	17/3/25	MERCOFRESH	VENTA DE ALIMENTOS Y BEBIDAS.	YAREYMI CAROLINA ROBLES DE LEON, CESAR HUMBERTO PEÑA CONTRERAS	855628
E/2025-18187	17/3/25	MERLINA DESIGN STUDIO	SERVICIOS DE DISEÑO GRÁFICO, ELABORACIÓN DE UNIFORMES.	MERLINA NATALIA MORALES RODRIGUEZ	855597
E/2025-18347	17/3/25	MERMAID NAILS 03	SERVICIOS DE MANICURA, PEDICURA, UÑAS ACRÍLICAS, TINTADOS DE CEJAS Y POSTURA DE PESTAÑAS	DANIELA PUJOLS ALMONTE	855586
E/2025-14037	17/3/25	MERY EMPANADAS & MÁS BY MANUEL CORDERO	ELABORACIÓN Y VENTA DE EMPANADAS, PICADERAS Y SERVICIOS DE CAFETERIA EN GENERAL.	JOSE MANUEL CORDERO COPLIN	855784
E/2025-21148	27/3/25	MERYERIS ARIAS PEÑA	TENDRÁ POR ACTIVIDAD LA VENTA DE HELADOS, Y PRODUCTOS FRIOS	MERYERIS ARIAS PEÑA	857823
E/2025-20482	25/3/25	MESES COMERCIAL	ESTA EMPRESA SE DEDICARÁ A LA COMPRA Y VENTA DE VEHÍCULOS DE MOTOR, COMPRA Y VENTA DE REPUESTOS DE VEHÍCULOS DE MOTOR.	MEDWIN CRUZ GONZÁLEZ	857275
E/2025-18356	25/3/25	METROPOLIS CENTER LV	IDENTIFICACIÓN DE PROYECTO DE PLAZA COMERCIAL	CONSTRUCTORA FX, S.R.L.	857429
E/2025-20078	24/3/25	MG COLLECTION GB	COMPRA Y VENTAS PRENDAS DE VESTIR, ACCESORIOS.	ANGEL ALFALENY BENITEZ MOREL, MADELIN GONZALEZ GOMEZ	857563
E/2025-15698	24/3/25	MG GROUP LEX ABOGADOS & ASOCIADOS	SERVICIOS DE ASESORÍA LEGAL EN GENERAL.	MATOS MUSA, MORALES GRISANTY, MG ABOGADOS & CONSULTORES, S.R.L	857006
E/2025-19437	20/3/25	MG RAICES JULIO CESAR NUÑEZ (JCN)	SERVICIOS DE INVERSIÓN EN BIENES RAICES, ASÍ COMO LA VENTA, COMPRA Y NEGOCIACIÓN DE INMUEBLES Y DE PROYECTOS INMOBILIARIOS, ASÍ COMO ADEMÁS SE DEDICARÁ A CUALQUIER ACTIVIDAD A FINES.	JULIO CESAR NUÑEZ PEÑA	856468
E/2025-20187	24/3/25	MI CAFE CON DIOS	FUNDACION SIN FINES DE LUCRO, PROVEERLE A LAS MADRES EMBARAZADAS DE ESCASOS RECURSOS LOS ARTÍCULOS PRIMORDIALES PARA DAR A LUZ, DONAR ÚTILES ESCOLARES A NIÑOS DE ESCASOS RECURSOS...	JORK NELLY PLACENCIA MEJIA	857027
E/2025-19837	21/3/25	MI CASA FIT RD	SERVICIOS DE CENTRO DE ENTRENAMIENTO FÍSICO, DONDE NOS ENCARGAMOS DE OFRECER UNA GUÍA DE ENTRENAMIENTO ADECUADO, PERMITIÉNDOLE A LAS PERSONAS ALCANZAR UNA SALUD FÍSICA ADEMÁS DE UN CUERPO EN FORMA.	JOSE LEONARDO TAVAREZ REYES	856761
E/2025-21194	27/3/25	MI PEQUEÑO PRIMOR CASA DE CUIDO INFANTIL	CUIDADO Y ATENCIÓN DE NIÑOS, SALA DE TAREA, ACTIVIDADES DIDÁCTICAS CON LOS NIÑOS, SIN MATRICULAR	BIANCA NORKEYIS SOLIMAN RIJO	857874
E/2025-19468	20/3/25	MI SEGUNDA PIEL FASHION NS	VENTAS DE ROPA DE PAÇAS.	YESENIA NAVARRO SANTANA	856499
E/2025-17232	21/3/25	MÍA ART ESTUDIO	ELABORACIÓN Y DISEÑO ARTESANAL DE OBJETOS DECORATIVOS Y UTILITARIOS, INCLUYENDO ESCULTURAS, JARRONES, VASIJAS Y ADORNOS DIVERSOS, UTILIZANDO MATERIALES COMO BARRO, CERÁMICA...	MIA PEREZTROIKA MUNDAKA BRAVO GOMEZ	856688
E/2025-19677	21/3/25	MICHELEN STUDIOS	SERVICIOS DE ORGANIZACIÓN DE EVENTOS, VIDEOGRABACIÓN DE EVENTOS: BODAS, REUNIONES ETC, PRODUCCION DE EVENTOS, PODCAST	ANUARD JUAN PABLO MICHELEN RAMIREZ	856645
E/2025-19653	21/3/25	MIEL DE ABEJA MAMÁ CUCUNA	VENTA DE MIEL DE ABEJAS AL POR MAYOR Y DETALLE, Y PRODUCTOS DERIVADOS DE ESTA DEDICADOS AL CONSUMO, AL CUIDADO DE LA PIEL Y EL CABELLO, A NIVEL NACIONAL.	SANTIAGO ABREU ASENSIO	856618
E/2025-19284	20/3/25	MIGUEL HR AUTO PARTS	EXPORTACIÓN DE PIEZAS Y EQUIPOS DE REPUESTO O REEMPLAZO; SERVICIOS DE TRANSPORTE DE MERCADERÍAS A GRANDEL, INCLUIDO EL TRANSPORTE POR CAMIÓN CISTERNA.	MIGUEL ANGEL HERNANDEZ ROJAS	856370
E/2025-19019	21/3/25	MIGUELINA GARCIA EL BUEN SAZON	ELABORACION Y VENTA DE TODO TIPO DE COMIDA PARA TODO TIPO DE ACTIVIDADES.	MIGUELA GARCIA CASTILLO	856205
E/2025-9955	13/2/25	MIGUSTICOPATI AAN	VENTA DE COMIDA, COMIDA RÁPIDA.	ALEXANDER ALVARADO	855181
E/2025-18080	14/3/25	MIKE EN LOS DEPORTES	SERVICIOS DE PROGRAMA DEPORTIVO	MIGUEL ÁNGEL GUZMÁN VASQUEZ	855534
E/2025-16153	20/3/25	MIKEIDA UÑAS	SERVICIOS DE UÑAS, MANICURA Y PEDICURA, INCLUYENDO EL CORTE, LIMPIEZA, PULIDO Y POSTURA DE LA MISMA, CON EL CUIDADO Y DELICADEZA DE MANTENER EL EMBELLECIMIENTO TANTO DE LAS MANOS COMO LOS PIES...	MIKEIDA MONTERO UBRI	856423
E/2025-19558	20/3/25	MIKU POKE--STOP	SERVICIOS DE RESTAURANTES BAR, COMIDA ASIÁTICA.	JOSE GREGORIO PALACIOS ALVAREZ	856564
E/2025-17328	19/3/25	MIL MANERAS DE VESTIR BY JC	VENTA DE ROPA NUEVAS PARA DAMAS.	JHOANNY MIGUELINA CALERO MERCEDES	856219

[210] EXPEDIENTE	[220] FECHA	[561] NOMBRE COMERCIAL	[510] ACTIVIDAD	[730] SOLICITANTE	[111] REGISTRO
E/2025-10847	18/3/25	MILA BORDADOS & BOUTIQUE BY JEANNE MARIE	BORDADOS EN GENERAL. VENTA DE ARTICULOS PARA BORDADOS, LENCERIA DE CAMA, HOGAR Y REGALOS; VENTA, ELABORACIÓN Y COMERCIALIZAN DE REGALOS PERSONALIZADOS, CORPORATIVOS; DISEÑO...	JEANNE MARIE MORALES GARCIA	855934
E/2025-20458	25/3/25	MILAGROS PROPERTIES TB	COMPRA Y VENTA DE INMUEBLES.	JUANA MILAGROS SANTANA AQUINO	857250
E/2025-20459	25/3/25	MILAGROS THE BEACH TB	COMPRA Y VENTA DE INMUEBLES	JUANA MILAGROS SANTANA AQUINO	857246
E/2025-18157	17/3/25	MILLA EXTRA CON JOEL CASTILLO	PRODUCTORA DE PROGRAMAS RADIALES Y TELEVISIVOS, PRODUCTORA DE AUDIOVISUALES, SERVICIOS DE PUBLICIDAD Y PROMOCIÓN, MANEJO, ADMINISTRACIÓN Y CREACIÓN DE CONTENIDO PARA REDES SOCIALES, PLATAFORMAS ELECTRONICAS Y PAGINA WEB.	JOEL CASTILLO CEDENO	855592
E/2025-20091	26/3/25	MILLORD CARGO EXPRESS	SERVICIOS DE TRANSPORTE NACIONAL E INTERNACIONAL, FLETE AÉREO, CARGA CONSOLIDADA DE CONTENEDORES, CARGA COMPLETA DE CONTENEDORES, TRANSPORTE DE CARGA EN GENERAL.	ROBERT YUNIOR MILLORD ROSARIO	857608
E/2025-19546	20/3/25	MILLY VARIEDADES T.T	VENTA, COMERCIALIZACIÓN Y DISTRIBUCIÓN DE PRENDAS DE VESTIR Y ACCESORIOS.	MILEDYS DEL CARMEN TAVARES DE TORRES	856557
E/2025-18502	25/3/25	MINDLAB CONSULTING	SERVICIOS DE CONSULTORIA Y ASESORIA DE GESTIÓN EMPRESARIAL, ÁREAS DE RECURSOS HUMANOS, FINANZAS, MERCADEO, COMUNICACIÓN Y TODO LO RELACIONADO CON ÁREAS AFINES.	JOSE LUIS ORTIZ ROCHA	857202
E/2025-19971	24/3/25	MINDWOOF	VENTA DE ACCESORIOS PARA MASCOTAS HECHOS A MANO, COMO CORREAS, COLLARES, PECHERAS Y OTROS ARTICULOS, ELABORADOS CON PIEL, CUERDAS DE NYLON TRENZADO Y TELAS DE ALTA CALIDAD.	ELISA MARIE REYES SANCHEZ, ANANGY GONZALEZ MEDRANO	856873
E/2025-17611	13/3/25	MINI MARKET D' MARY FJ	COMPRA Y VENTA DE PRODUCTOS ALIMENTICIOS, AGRÍCOLAS, CARNES, EMBUTIDOS, PASTAS, ESPECIAS, HUEVOS, LECHE, GOSLOSINAS, PRODUCTOS DERIVADOS DE LA HARINA, SAL, AZÚCAR, CONDIMENTOS, ACEITES...	ANGELA MARIA FELIZ MATOS	855179
E/2025-21197	27/3/25	MINI MARKET SOLEDAD	SERVICIOS DE VENTAS DE PRODUCTOS Y ALIMENTOS FRESCO PARA LA CANASTA FAMILIAR AL POR MENOR Y DETALLE, COMO ABARROTOS Y BEBIDAS.	MARTIN PEGUERO	857876
E/2025-19040	19/3/25	MINI MARKET Y CARNICERIA VALDEZ SFM	VENTA DE PRODUCTOS CÁRNICOS Y PRODUCTOS DE CONSUMO ALIMENTICIOS PARA SU REVENTA AL DETALLE AL PÚBLICO.	ESTEBAN VALDEZ ALVARADO	856225
E/2025-17463	17/3/25	MINIMARKET & BODEGA ALEXCABRAL	VENTAS AL POR MENOR DE PRODUCTOS ALIMENTARIOS, VENTA, COMERCIALIZACION Y DISTRIBUCION DE PRODUCTOS PARA LA CANASTA FAMILIAR ARROZ, HABICHUELA, PAN, EMBUTIDOS, VERDURAS, VEGETALES.....	JUAN ALEXANDER CABRAL VELAZQUEZ	855761
E/2025-4799	21/3/25	MINIMARKET J&A I	SERVICIOS DE VENTA DE PRODUCTOS COMESTIBLES, PRODUCTOS DE LIMPIEZA PARA EL HOGAR, PRODUCTOS DE HIGIENE PERSONAL, BEBIDAS ALCOHÓLICAS, BEBIDAS REFRESCANTES, BEBIDAS NUTRITIVAS, AGUA POTABLE, SERVILLETAS, PAPEL TOALLA, PAPEL DE BAÑO...	JOEL ERNESTO ALMONTE GOMEZ	856854
E/2025-19996	24/3/25	MINIMARKET L.A. EXPRESS	VENTA AL DETALLE DE PRODUCTOS DIVERSOS, TALES COMO ALIMENTOS ENLATADOS, BEBIDAS, PRODUCTOS DE LIMPIEZA, ARTICULOS DE CUIDADO PERSONAL, LÁCTEOS, PANADERIA, ENTRE OTROS.	CRISTIAN LUNA PINEDA	856968
E/2025-15922	18/3/25	MINIMARKETS RCRA	DENTRO DE LOS PRODUCTOS ADICIONAL A LA PROVISIONES DE COLMADO EN GENERAL ESTÁN LOS PRODUCTOS DE LA CANASTA FAMILIAR, LAS PASTAS, ARROZ, ACEITES, VIVERES, QUESO, LÁCTEOS, JUGOS, REFRESCOS.	LUIS SUERO BELTRE	856110
E/2025-13005	24/3/25	MINING MULTISERVICES MMS	VENTA Y COMERCIALIZACIÓN DE VEHÍCULOS, REPUESTOS, LUBRICANTES, RODAMIENTOS, MAQUINARIA PARA LA EXTRACCIÓN DE MATERIALES DE MINA Y SUS REPUESTOS, NEUMÁTICOS Y AFINES. SERVICIOS AUTOMOTRICES. VENTA DE ARTICULOS FERRETEROS.	RAFAEL HUMBERTO ESTEVEZ RUBIO	857063
E/2025-19388	20/3/25	MINISTERIO A CORAZON ABIERTO (ACORA)	ELABORACION DE CAMPAMENTOS PARA JOVENES, ADULTOS Y NIÑOS, LLEVAR ALIMENTOS A PERSONAS NECESITADAS, LLEVAR CONFERENCIAS A PERSONAS CON PROBLEMAS PSICOLOGICOS Y OPERATIVOS MEDICOS	DAIRIANA TAVAREZ RAMIREZ	856452
E/2025-19118	19/3/25	MINISTERIO APOSTOLICO JESUCRISTO ES SALVACION	ENTIDAD SIN FINES DE LUCRO QUE BRINDA SERVICIO SOCIALES A LA COMUNIDAD.	WILHELM CESAR LIZARDO PEÑA	856264
E/2025-19416	25/3/25	MINISTERIO CRISTIANO RESTAURANDO VIDAS MCRV	SIN FINES DE LUCRO CON EL OBJETIVO DE RESTAURAR FAMILIAS DE MANERA INTEGRAL A TRAVÉS DE LA ORIENTACIÓN Y CAPACITACIÓN DE LA PALABRA DE DIOS CON EL PROPÓSITO DE ALCANZAR ALMAS PARA CRISTO...	JOSE LUIS FRIAS GOMEZ	857263
E/2025-18834	18/3/25	MINISTERIO EVANGELISTICO ¿VIVE O NO VIVE ?	ENTIDAD SIN FINES DE LUCRO DEDICADA A LA PREDICACIÓN DEL EVANGELIO Y TALLERES BÍBLICOS PARA DAR A CONOCER EL VERDADERO EVANGELIO PARA NIÑOS, JÓVENES Y ADULTO...	FRANKLIN DE JESUS DE LA CRUZ SANTANA	856053
E/2025-19553	20/3/25	MINISTERIO EVANGELISTICO INTERNACIONAL ATALAYAS DEL REINO, EZEQUIEL 33:6-9	ENTIDAD SIN FINES DE LUCRO DEDICADA A PROMOVER EL EVANGELIO NACIONAL E INTERNACIONAL, SERVICIOS COMUNITARIOS, VISITA A LOS HOSPITALES, DONACIONES INFANTILES Y A ENVEJECIENTES.	YANILDA MARILUZ NUÑEZ GOMEZ	856073
E/2025-15551	6/3/25	MINISTERIO EVANGELISTICO Y PASTORAL EL ESPÍRITU DEL SEÑOR ESTÁ SOBRE MI: LUCAS 4:18	ENTIDAD SIN FINES DE LUCRO, DEDICADA A PREDICAR EL EVANGELIO DE JESUCRISTO DE FORMA GRATUITA.	ELAUTERIO LEONARDO MANZUETA	855301
E/2025-20922	26/3/25	MINISTERIO FE EN JESÚS PARA LAS NACIONES	PREDICAR LA PALABRA DE DIOS EN TODAS LAS NACIONES, AYUDAR A LAS PERSONAS DESFAVORECIDAS Y OLVIDADAS A TRAVÉS DE JESUCRISTO. HACER OPERATIVOS MÉDICOS, DONACIONES DE ALIMENTOS...	JONATHAN NICOLAS JOSÉ SANTILLAN	857641
E/2025-18391	17/3/25	MINISTERIO INTERNACIONAL ORANDO CON FE	ENTIDAD SIN FINES DE LUCRO DEDICADA A AYUDAR AL NECESITADO, PREDICAR LA PALABRA, CULTOS Y VISITAS BÍBLICAS.	JULIO ALBERTO SANCHEZ	855723
E/2025-17195	17/3/25	MINISTERIO PROFÉTICO DE DIOS Y AYUDAS PARA LAS NACIONES MPDYAN	ENTIDAD SIN FINES DE LUCRO CON EL FIN DE PREDICAR LA PALABRA DE DIOS, REALIZAR ACTIVIDADES EVANGELÍSTICAS, CAMPAÑAS Y AYUDAS COMUNITARIAS EN LOS DIFERENTES CONFINES DEL MUNDO.	CRISTIAN ENCARNACION ENCARNACION	855588
E/2025-18652	18/3/25	MINISTERIO PROYECTO ASUNTO DE VIDA - MIPROAVIDA	ENTIDAD SIN FINES DE LUCRO DEDICADA A LA PREDICACIÓN DEL EVANGELIO A NIVEL NACIONAL E INTERNACIONAL, IMPARTIR TALLERES BÍBLICOS PARA NIÑOS, JÓVENES Y ADULTOS, REALIZAR AYUDAS COMUNITARIAS...	DANNY MAGDALENA COLLADO BAUTISTA	855726
E/2025-20081	27/3/25	MINISTERIOS CASA DE VIDA-ISAIA5,58:5-11	ENTIDAD SIN FINES DE LUCRO, DEDICADA A BRINDAR CAPACITACIÓN, ACTIVIDADES DE CRECIMIENTO Y REUNIONES CRISTIANAS.	LAURA EDNA MARTINEZ GUERRERO	857879
E/2025-19764	21/3/25	MIRAMAR PUNTA CANA	EXPLOTACIÓN DE SERVICIOS DE ALQUILER Y ARRENDAMIENTO DE BOTES, YATES, EMBARCACIONES Y DEMÁS MEDIOS DE TRANSPORTE ACUÁTICO, TANTO PARA USO RECREATIVO COMO PROFESIONAL. RENTA DE EMBARCACIONES PARA ACTIVIDADES TURÍSTICAS...	MANUEL ENRIQUE ESTRELLA	856722
E/2025-14352	17/3/25	MIRIAM ALT. CRUZ, LA PLUMA QUE SUEÑA	ESCRIBIR EN DIFERENTES ESTILOS Y CON DIFERENTES TÉCNICAS, FORMAS DE ARTE LITERARIO COMO LA NOVELA, POESÍAS, ENSAYOS, LIBROS DE CUENTOS INFANTILES, DECIMAS, ENTRE OTROS, ENCAMINADAS A SERVIR AL INTERÉS PÚBLICO EN GENERAL...	MIRIAM ALTAGRACIA CRUZ	855582
E/2025-18137	17/3/25	MISION DE IGLESIAS CRISTIANA EVANGELIO DE LUCAS (24-13-35) EMAUS INTERNACIONAL	PREDICAR EL EVANGELIO DE JESUCRISTO, EN LAS DIFERENTES REGIONES DEL PAÍS ASÍ COMO A NIVEL INTERNACIONAL, FORTALECER EL DESARROLLO ESPIRITUAL, SOCIAL Y ECONÓMICO DE SUS MIEMBROS Y TODA LA COLECTIVIDAD CRISTIANA EN GENERAL...	SIMEON MAÑI PIERRE	855556
E/2025-18718	18/3/25	MISIÓN IGLESIA EVANGÉLICA MUNDIAL RAÍZ DE DAVID APOCALIPSIS 22:16 M.I.E.M.R.D.	REALIZACIÓN DE CULTOS, LA PREDICACIÓN DEL EVANGELIO Y LA FORMACIÓN BÍBLICA. SU LABOR INCLUYE LA VISITA A PERSONAS EN CÁRCELES, HOSPITALES Y ORFANATOS, COMPARTIENDO LA FE Y BRINDANDO APOYO. SIN FINES DE LUCRO.	SMITH JOVIN	855948
E/2025-18537	17/3/25	MIZPA AUTO IMPORT	VENTA DE VEHÍCULOS USADOS RECIENTE IMPORTADOS.	EDWIN ROA BUENO	855824
E/2025-19231	19/3/25	MIZRA INVERSIONES Y MAS	LA SOCIEDAD TENDRÁ COMO OBJETO PRINCIPAL LA COMPRA, VENTA, ALQUILER Y ADMINISTRACIÓN DE BIENES INMUEBLES, ASÍ COMO LA COMERCIALIZACIÓN DE INDUMENTARIA PARA DAMAS, ACCESORIOS Y REGALOS PERSONALIZADOS.	YANIRA EVANGELISTA FAJARDO ROGRIGUEZ	856347
E/2025-18440	17/3/25	MJR ELECTOMECAÁNICA	SERVICIOS DE ELECTROMECAÁNICA; INSTALACIÓN, MANTENIMIENTO, REPARACIÓN DE EQUIPOS ELÉCTRICOS, MECÁNICOS Y ELECTRÓNICOS.	MELVIN JOSÉ JIMÉNEZ REYES	855748
E/2025-18035	14/3/25	MKF TERRA 25	SOCIEDAD DE INVERSIÓN.	FRANCRIS CAROLINA ARATA	855496
E/2025-15279	14/3/25	MM MARTINEZ - MATIAS CONSTRUCCIONES	CONSTRUCCIÓN DE VIVIENDAS, APARTAMENTOS, VILLAS RESIDENCIALES Y TURÍSTICAS.	ANTONIO RAFAEL MARTINEZ ESCARFULLER, EDWARD RAMON MATIAS ESCARFULLER	855327
E/2025-16757	14/3/25	MOMLOG	"SERVICIOS DE TRANSPORTES, (CARGAS DE PUERTOS, AEROPUERTOS, ALMACENES LOGISTICOS Y FISCALES. ALQUILER DE EQUIPOS DE CARGAS Y DESCARGAS.)"	LEIDY CONSUELO CARELA DE LA ROSA, MISAE OSCAR MOREL REYNOSO	855410
E/2025-19967	24/3/25	MONEGRO MOREL & ASOCIADOS	SERVICIOS DE AUDITORÍA, CONTABILIDAD POR IGUALS, DECLARACIONES DE IMPUESTO, SERVICIOS ADUANALES EN GENERAL.	LEONARDO SANTANA MONEGRO MOREL	856866
E/2025-19581	20/3/25	MONEY AUTOADORNOS	VENTA AL POR MENOR DE PARTES, PIEZAS Y ACCESORIOS EXCEPTO NEUMÁTICOS, CUBIERTAS, PARABRISAS Y BATERÍAS. VENTA AL POR MAYOR DE PARTES, PIEZAS Y ACCESORIOS DE VEHÍCULOS AUTOMOTORES.	FRANCIS BLADIMIR ALCANTARA SANCHEZ	856565
E/2025-10947	19/3/25	MONTERAICES REALTY	INVERSIÓN, EXPLOTACIÓN COMERCIAL Y DESARROLLO DE BIENES RAICES EN TODAS SUS VERTIENTES, INCLUYENDO EL DISEÑO, CONSTRUCCIÓN, VENTA, ARRENDAMIENTOS, FINANCIAMIENTOS, FIDEICOMISOS, LEGALIZACIONES...	ANGEL VINICIO QUEZADA HERNANDEZ	856188
E/2025-20176	26/3/25	MONTESSORI ACADEMY LR	CENTRO DE CUIDADO INFANTIL, ALFABETIZACIÓN Y EDUCACIÓN PRIMARIA.	LURNNY SOTO HERNÁNDEZ	857629
E/2025-20282	27/3/25	MORENO MOTORS JR	VENTA DE REPUESTO DE VEHICULOS, VENTA DE VEHICULOS.	JULIO ALBERTO RIJO LAPPOST, JULIO RIJO MONTILLA	857731
E/2025-534	24/3/25	MORPHO BLEU	EMPRESA DEDICADA AL HOSPEDAJE DE PERSONAS	IDALIA RAFAELINA REYES ALVAREZ	857034
E/2025-18893	25/3/25	MOST INVERSIONES SK	DISEÑO, CONSTRUCCIÓN Y MANTENIMIENTO DE TODO TIPO DE OBRAS INGENIERIA CIVIL E INFRAESTRUCTURA, CASAS, EDIFICIOS RESIDENCIALES, COMERCIALES, TURISTICAS, INDUSTRIALES, DE COMUNICACIÓN TERRESTRE, DEMOLICIONES, LOGÍSTICA, EXCAVACIONES...	MOMA STOJKOVIC, MARJANA SEVER	857524
E/2025-17614	13/3/25	MOVIMIENTO ACADÉMICO SINERGIA SOCIAL MASS	ENTIDAD SIN FINES LUCRO DEDICADA A PROPICIAR LA TRANSFORMACIÓN DE LA UNIVERSIDAD EN UN REFERENTE DE EXCELENCIA ACADÉMICA, GESTIÓN EFICIENTE E INTEGRACIÓN COMUNITARIA.	ZACARIA CORDERO TIBURCIO	855190
E/2025-20414	25/3/25	MOVIMIENTO DE ACCIÓN SOCIAL TARIFA FIJA SABANA IGLESIA.	ORGANIZACIÓN SOCIAL SIN FINES DE LUCRO DEDICADA A LA REPRESENTACIÓN Y DEFENSA DE LOS INTERESES DE LA SOCIEDAD, PROMOVRIENDO EL BIENESTAR COMUNITARIO A TRAVÉS DE INICIATIVAS DE ASISTENCIA SOCIAL, DESARROLLO COMUNITARIO Y PARTICIPACIÓN CIUDADANA EN LA COMUNIDAD DE SABANA IGLESIA.	JUAN ANTONIO DE LA CRUZ, MIGUEL DE LOS SANTOS TAVÁREZ PÁEZ	857203
E/2025-20467	25/3/25	MOVIMIENTO DE IGLESIAS NAVÍO DE YAHVÉ	ASOCIACIÓN SIN FINES DE LUCRO, DEDICADA A LA ENSEÑANZA Y DIFUSIÓN DE LA PALABRA DE DIOS, PROMOVRIENDO LA UNIDAD ENTRE IGLESIAS BAJO UN MISMO MARCO LEGAL Y ADMINISTRATIVO...	ANA MERCEDES GUERRERO CASTILLO	857265
E/2025-20974	26/3/25	MOVIMIENTO DE IGLESIAS PENTECOSTAL DIOS ES FIEL-MOVIFIEL	ENTIDAD SIN FINES DE LUCRO DE CARACTER RELIGIOSA, CON ACTIVIDADES DE IGLESIA SIN FINE DELUCRO.	JORGE ALBERTO MELLA	857691
E/2025-19584	20/3/25	MOVIMIENTO DE IGLESIAS PENTECOSTALES DEL DFV., RD.	ENTIDAD DEDICADA A PREDICAR LA PALABRA DE DIOS, EN PROCURA DE RESTAURAR LAS VIDAS DE PERSONAS QUE ESTÁN SUMIDAS EN EL ALCOHOLISMO Y DROGAS, ASÍ COMO A REALIZAR OBRAS BENÉFICAS EN FAVOR DE LOS NECESITADOS Y MENOS FAVORECIDOS.	JUNIOR CASTILLO SANTANA, DENNYS DE LA ROSA VALDEZ	856579
E/2025-15650	20/3/25	MOVIMIENTO DE TIERRA BELLIARD CASTILLO	SERVICIOS Y ALQUILER DE EQUIPOS PESADOS PARA MOVIMIENTOS DE TIERRA Y EXCAVACIONES GENERALES, PREPARACIÓN Y NIVELACIÓN DE TERRENOS.	EDDINSON TOMAS BELLIARD GONZÁLEZ	856551
E/2025-18608	18/3/25	MOVIMIENTO EVANGELICO MONTE DE LOS OLIVOS J.17.21	SIN FINES DE LUCRO DEDICADA A PROVEER UNA MISIÓN DE AYUDA A LAS COMUNIDADES A TRAVÉS DE ÉSTE ORGANISMO ECLESIASTICO. ANUNCIAR PACÍFICAMENTE Y CONFORME A LAS LEYES DOMINICANAS EL MENSAJE DEL EVANGELIO DE NUESTRO SEÑOR JESUCRISTO. FUNDAR IGLESIAS EVANGÉLICAS PARA BENEFICIO ESPIRITUAL DE LA COMUNIDAD.	VICTOR BAEZ DE LA CRUZ	855855
E/2025-20574	25/3/25	MOVIMIENTO LO QUE DECIDA LEONEL (MODELE)	ENTIDAD SIN FINES DE LUCRO DEDICADA A REALIZAR ACTIVIDADES SOCIALES Y CULTURALES.	JULIO RAFAEL ROMERO VILLAR	857352
E/2025-18756	20/3/25	MOVIMIENTOS DE IGLESIA PENTECOSTAL Y MISIONERA LOS TRES GRANDES EL PADRE, EL HIJO Y EL ESPÍRITU SANTO	ENTIDAD SIN FINES DE LUCRO DEDICADA A PREDICAR LA PALABRA DE DIOS.	ROSE MARY BORJE ROSARIO DE ABREU	856031
E/2025-19788	26/3/25	MP FAMILY SERVICES GROUP	SERVICIOS DE TOUR OPERADOR RECEPTIVO Y EMISIVO, ALOJAMIENTO VACACIONAL, SERVICIOS DE LIMPIEZA A DOMICILIO Y SERVICIOS DE SPA A DOMICILIO.	MANUEL PEGUERO	857713
E/2025-20976	26/3/25	MPC SOLUTIONS	SERVICIOS DE LIMPIEZA, PINTURA, FUMIGACIÓN Y DESINFECCIÓN.	VICTOR EDUARDO BRITO ROJAS	857685
E/2025-20487	25/3/25	MR FRIO ALMANZAR	VENTAS DE AIRE ACONDICIONADO, MANTENIMIENTO Y REPARACIÓN.	JUNIOR JAVIER ALMANZAR	857276
E/2025-19865	21/3/25	MR. CRUNCHY	COMPRA, VENTA, IMPORTACIÓN, DISTRIBUCIÓN, COMERCIALIZACIÓN Y PRODUCCIÓN DE ALIMENTOS Y BEBIDAS.	FRANCISCO JAVIER AZCONA NUÑEZ	856806
E/2025-12371	18/3/25	MR. PAPA SECURITY AND SERVICES	VENTAS E INSTALACIONES DE EQUIPOS DE SEGURIDAD, INSTALACIONES DE CÁMARAS DE SEGURIDAD, MOTORES DE PORTONES ELÉCTRICOS, INVERSORES, AIRES ACONDICIONADOS Y CERCO ELÉCTRICOS. SERVICIOS DE LIMPIEZAS.	ALEXANDER OLIBARES MERCEDES	856063
E/2025-17650	13/3/25	MR. PHONE	VENTA DE CELULARES, TABLET, LAPTOPS Y ACCESORIOS TECNOLOGICOS AL POR MAYOR Y AL DETALLE.	BLANNERY DEL VALLE MENESES BENAVIDES, ISENNY SLOKIG SUAREZ ABREU	855223
E/2025-7137	21/3/25	MT TORRES CIGARS	VENTA DE CIGARROS MANUFACTURADOS, TABACO Y SUS DERIVADOS.	LUIS ANGEL MARQUEZ SANCHEZ	856752
E/2025-19415	25/3/25	MU & RO CORP	INVERSIÓN DE CAPITAL Y/O VALORES EN BIENES MUEBLES, TALES COMO ACCIONES, BONOS Y BIENES RAÍCES.	JOSÉ MANUEL ROA ARBOLEDA, SALVADOR ROBERTO MUESES TABAR	857322
E/2025-20342	24/3/25	MUEBLERIA LA SUNAMITA	FABRICACIÓN, REPARACIÓN, VENTA Y FINANCIAMIENTO DE MUEBLES PARA HOGARES Y OFICINAS. FABRICAR MUEBLES PARA EL HOGAR, COMO CAMAS, SILLAS, ARMARIOS, MUEBLES DE COCINA. FABRICAR MUEBLES PARA ESPACIOS COMERCIALES, COMO MOSTRADORES...	ANDREINA BAEZ DE BONILLA	857162
E/2025-19494	20/3/25	MUJERES SIN LIMITES	RADIO FUSION DE MUSICA, NOTICIAS, DEPORTES, TEMAS DE INTERES Y CUALQUIER OTRO ASUNTO RELACIONADO CON LA RADIO EN GENERAL, CONFERENCIAS.	ESTEBAN GRULLON MEREJO	856518
E/2025-17539	24/3/25	MULTI CAR JAMES MINAYA	SERVICIOS DE COMPRA, VENTA Y RENTA DE VEHÍCULOS.	JAMES FEDERMAN MINAYA MENA	857119
E/2025-18219	17/3/25	MULTI VENDING SOLUTIONS - JIMENEZ, CHECO	EMPRESA ESPECIALIZADA EN LA ADMINISTRACIÓN, VENTA Y DISTRIBUCIÓN DE MÁQUINAS EXPENDEDORAS Y PUNTOS COMERCIALES DE VENDING EN REPUBLICA DOMINICANA. OFRECEMOS UNA AMPLIA VARIEDAD DE MÁQUINAS EXPENDEDORAS QUE OFRECEN PRODUCTOS DE CONSUMO...	PEDRO TOMAS CHECO MARMOLEJOS	855616
E/2025-13045	7/3/25	MULTIAGRO PLUS	SERVICIOS PARA LOS CLIENTES DEL GRUPO MULTIAGRO QUE CONSTA EN UN CLUB QUE OTORGA BENEFICIOS A LOS CLIENTES FRECUENTES AFILIADO MEDIANTE ACUMULACIÓN DE PUNTOS POR COMPRA.	FRANCISCO ANTONIO ALMONTE BUENO, FRANCISCO ALMONTE DIAZ, ALTAGRACIA DADEIBA DIAZ DE ALMONTE	855340
E/2025-20143	26/3/25	MULTISERVICIOS CARMONA	SERVICIOS DE TÉCNICO EN REFRIGERACIÓN RESIDENCIAL E INDUSTRIAL	DANIEL CARMONA CASILLA	857561
E/2025-17608	13/3/25	MULTISERVICIO JAQUEZ VILLA	SERVICIO DE FUMIGACIÓN, SERVICIO DE PLOMERÍA, FILTRACIÓN, PINTURA, INSTALACIÓN DE PISO Y ELECTRICIDAD.	JORGE EMILIO JAQUEZ VILLA	855178
E/2025-15201	14/3/25	MULTISERVICIOS ANUYALA	ELABORACIÓN Y COMERCIALIZACIÓN DE COMIDA EMPRESARIAL, VENTA DE BEBIDAS, ELABORACIÓN DE EVENTOS, ALQUILER DE SILLAS, MESAS, CUBERTERÍA, MANTELES, LUCES Y SONIDOS PARA TODO TIPO DE EVENTOS.	NURY'S ESTHER ROSARIO SANTANA	855364
E/2025-16696	26/3/25	MULTISERVICIOS C.S.S.G.	VENTA, IMPORTACIÓN Y EXPORTACIÓN DE PRODUCTOS AGRÍCOLAS; VENTA, IMPORTACIÓN Y EXPORTACIÓN DE EQUIPOS Y MAQUINARIAS AGRÍCOLAS; VENTA, IMPORTACIÓN Y EXPORTACIÓN DE SUPLEMENTOS NUTRICIONALES...	OSCAR IGNACIO DE LEON VARGAS	857757

[210] EXPEDIENTE	[220] FECHA	[561] NOMBRE COMERCIAL	[510] ACTIVIDAD	[730] SOLICITANTE	[111] REGISTRO
E/2025-4182	21/2/25	MULTISERVICIOS CARMANI	SERVICIOS DE REPARACION Y MANTENIMIENTO DE EQUIPOS DE TECNOLOGIA, MOBILIARIOS ESCOLARES, REPARACION Y TAPICERIA DE MUEBLES Y SILLAS. SERVICIO PINTURA Y LIMPIEZA A OFICINAS, ESCUELAS, EMPRESAS, VENTA DE MATERIALES DE LIMPIEZA.	CARLOS MANUEL MERCEDES MARTINEZ, ANI DEL CARMEN RODRIGUEZ TORREZ	851459
E/2025-19076	19/3/25	MULTISERVICIOS CLEAN UP GENESIS	SERVICIO, COMERCIO, MULTISERVICIOS: PAPELERIA, EQUIPOS, MATERIALES DE FERRETERIA, LIMPIEZA, ALIMENTOS COCIDOS ; PRODUCTOS MEDICOS, FARMACIA, LABORATORIO, INSTALACION CAMARAS...	DANIEL ARIEL FELIZ SILFA	855619
E/2025-20020	25/3/25	MULTISERVICIOS E IMPORTACION EMPTR	IMPORTACION Y EXPORTACION DE PIEZAS NUEVAS Y USADAS PARA VEHICULOS	JAIRO DOÑE DE LA CRUZ, WILSON MANUEL REYNOSO MELLA	857418
E/2025-17041	18/3/25	MULTISERVICIOS JEAN CARLOS ABREU	REALIZACION DE TRABAJOS DE HERRERIA, PLOMERIA, ELECTRICIDAD, PVC Y PRR.	JEAN CARLOS ABREU	856782
E/2025-18381	17/3/25	MULTISERVICIOS LEUIS MARTINEZ	TRANSPORTE DE MATERIALES PARA LA CONSTRUCCION, EXCAVACIONES, TRASLADO DE TIERRA, DEMOLICION, TRASLADO DE ESCOMBROS, ALQUILER DE EQUIPOS PARA LA CONSTRUCCION, VENTA DE TODO TIPO DE MATERIALES PARA LA CONSTRUCCION....	SEVERO ANTONIO LEUIS DINZEY	855746
E/2025-17777	13/3/25	MUNDO CREDITOS	FINANCIAMIENTO, COMPRA, VENTA, ELECTRODOMESTICOS, VEHICULOS, INMUEBLES, ARTICULOS DEL HOGAR, SUPLIDOR DE ROPA, SUPLIDOR EQUIPOS DE BELLEZA	JORGE ALBERTO RODRIGUEZ	855306
E/2025-16557	14/3/25	MUNDO MÁGICO ARGAM	SERVICIOS DE CAFETERIA, HELADERIA Y EVENTOS DE CUMPLEAÑOS.	ANDREA CELESTE GONZALEZ NUÑEZ	855438
E/2025-19417	20/3/25	MUNDO TECH ACCESSORY, MUNTECHA	VENTA AL POR MENOR DE PAPEL, CARTÓN, MATERIALES DE EMBALAJE Y ARTICULOS DE LIBRERIA. VENTA AL POR MAYOR DE EQUIPOS INFORMÁTICOS Y MÁQUINAS ELECTRÓNICAS DE ESCRIBIR Y CALCULAR (INCL. LA VENTA DE COMP.	LUIS ALEXANDER DIAZ CONTRERAS, MASSIEL JIMENEZ ICIANO	856459
E/2025-17972	14/3/25	MURARO INVESTMENT GROUP	COMPRA, VENTA DE INMUEBLES, INVERSIONES INMOBILIARIAS, FINANCIAMIENTO DE MUEBLES E INMUEBLES. IMPORTACION Y EXPORTACION DE VEHICULOS, MOTOCICLETAS, REPUESTOS PARA VEHICULOS Y MOTOCICLETAS.	JORGE SANTIAGO ROJO CRUZ, LUIS ALEJANDRO RAMIREZ FELIZ	856310
E/2025-19429	20/3/25	MURAT DYNASTY BUSINESS CENTER	ASESORIA DE NEGOCIOS INMOBILIARIOS Y ASESORIA LEGAL EN GENERAL.	YEISON MURAT GONZALEZ RODRIGUEZ	855840
E/2025-18807	18/3/25	MUSIKALIA, REPUBLICA DOMINICANA	EDITORA MUSICAL, PRODUCTORA MUSICAL, CREACION DE REDES SOCIALES, ADMINISTRACION Y PROMOCION DE REDES SOCIALES, REPRESENTACION DE ARTISTAS DOMINICANOS Y EXTRANJEROS, REPRESENTACION DE CATALOGOS ARTISTICOS DOMINICANOS Y EXTRANJEROS...	LOIZ JEREMIAS SENA PEREZ	856019
E/2025-19345	20/3/25	MUY FUERTE CON ELMY PIÑA	PROGRAMA DE RADIO Y TELEVISION.	ELMY ABELARDO PIÑA SUERO	856421
E/2025-13473	13/3/25	M-XPRESSO	M-XPRESSO ES UNA EMPRESA DEDICADA A LA VENTA, COMERCIALIZACION, DISTRIBUCION Y DESARROLLO DE SOLUCIONES DIGITALES DE PAGO, ESPECIALIZADA EN LA MOVILIDAD URBANA Y EN LA GESTION DE TRANSACCIONES ELECTRONICAS.	SAUL SOTO GARCIA	855212
E/2025-19986	25/3/25	MYRASA	EXPENDIO DE HELADOS.	MYRNA DELFIA ROSELIN SOCORRO HERNANDEZ DE LA ROSA	857461
E/2025-18150	19/3/25	N&J MOREL MUFFLER	EXPORTAR, IMPORTAR E INSTALAR SISTEMAS DE ESCAPES DE VEHICULOS.	NIZAEI REYCHELL MOREL RODRIGUEZ	856341
E/2025-18524	19/3/25	N.C.A AUTO PARTS	SERVICIO DE MECANICA AUTOMOTRIZ EN GENERAL, COMPRA, VENTAS E IMPORTACIONES DE PIEZAS DE VEHICULOS NUEVAS Y USADAS.	NICOLAS ABREU CONTRERAS	855622
E/2025-18156	20/3/25	N.M. ORTIZ SOLANO SOLUCIONES JURIDICAS	OFICINA DE ABOGADOS QUE OFRECE SERVICIOS Y SOLUCIONES EN GENERAL EN EL AREA JURIDICA Y MIGRATORIA.	NAYELY MICHELLE ORTIZ SOLANO	856413
E/2025-15126	5/3/25	NAILS BY JINET, JSCR	SERVICIOS DE TRATAMIENTO DE BELLEZA OFRECIENDO SERVICIOS DE ESTETICA, CENTRO DE MASAJES, SPA, MASAJISTAS, CENTRO DE UÑAS, CENTRO DE CEJAS.	JINET SATURNINA CASTILLO RIJO	855254
E/2025-20101	24/3/25	NALBA	TENEDORA Y GESTIONADORA DE BIENES MUEBLES E INMUEBLES.	NICOLAS ANTONIO LEMBERT BAEZ	856975
E/2025-14054	24/3/25	NANTILUXE	ESPECIALIZADOS EN LA ORGANIZACION DE EVENTOS EN EMBARCACIONES, OFRECEMOS LA RENTA DE BARCOS JUNTO CON PAQUETES INTEGRALES QUE INCLUYEN DECORACION PERSONALIZADA, SERVICIO GASTRONOMICO ...	VICTOR ALFREDO MATOS MENDEZ	857107
E/2025-20409	25/3/25	NATURA BLISS	VENTA DE PLANES NUTRICIONALES, PRODUCTOS DE BELLEZA Y CUIDADO PERSONAL.	MOISE JACINTHE	857211
E/2025-10212	19/3/25	NAVES INDUSTRIALES MIGUEL CABRERA	VENTA Y ALQUILER DE INMUEBLES.	MIGUEL ANGEL CABRERA DOMINGUEZ	856259
E/2025-19679	21/3/25	NAZ JOYAS Y MÁS	VENTA DE ACCESORIOS Y JOYAS DE PLATA Y ORO	MIRELYS DE LOS SANTOS GARCIA	856640
E/2025-19370	20/3/25	NCMF ENTERPRISES	ADMINISTRACION DE SOCIEDADES, INVERSIONES CORPORATIVAS & SOCIETARIAS, SOCIEDADES DE INVERSION Y TODO AMBITO RELACIONADO AL OBJETO SOCIAL PRINCIPAL	KEVIN MANUEL NOLASCO GAUTREAU, CRISMEY CIPRIAN ANDUJAR	856430
E/2025-18238	20/3/25	NDCSUPPLEMENTS	FABRICACION, VENTA Y DISTRIBUCION DE SUPLEMENTOS NUTRICIONALES Y DIETETICOS.	CORINA ELIZABETH BAEZ SANCHEZ	856409
E/2025-21007	26/3/25	NEGOCIOS COMERCIAL (62) MARIE-CARME	VENTAS DE TODO TIPO DE ROPAS PARA NIÑOS, DAMAS, CABALLEROS, ROPA DE INTERIORES, ZAPATOS, CORREA, CHANCLETAS, PERFUMES, CREMAS, PRODUCTOS PARA EL CABELLO, ASI COMO TODO TIPO DE DETERGENTES JABÓN, PASTA DE DIENTES...	MARIE CARME MATHIAS	857703
E/2025-4454	21/3/25	NEGOCIOS Y ASUNTOS JURIDICOS IGESP & ASOCIADOS	SERVICIOS DE REALIZACION DE HIPOTECAS, COMPRA, VENTA Y FINANCIAMIENTO DE INMUEBLES Y VEHICULOS, ASI COMO BRINDAR ACOMPAÑAMIENTO, ASISTENCIA Y ASESORIA LEGAL.	IRIS RAFAELA GUERRERO CASTILLO	856716
E/2025-12501	13/3/25	NEKOLETT	TIENDA DE REGALOS, ARTICULOS PERSONALIZADOS, ARREGLOS FLORALES, BANDEJAS DE DESAYUNO, REGALOS COOPERATIVOS, CURSOS, IMPRESIONES, DISEÑO GRÁFICO EN GENERAL.	FALUIS NICOLE CONTRERAS CABRERA	855231
E/2025-19757	21/3/25	NELLY'S CURVES	SOMOS REPRESENTANTES DE VENTA DE FAJAS COLOMBIANAS.	ROSA NELLY ACOSTA ROSARIO	856724
E/2025-19570	25/3/25	NEO INDUSTRIAL SERVICES NIC	VENTA DE BISUTERIA Y ACCESORIOS RELACIONADOS.	NEO TEMPUS, S.R.L.	856987
E/2025-17974	14/3/25	NERIYA	SERVIR COMO TENEDORA DE BIENES INMUEBLES; LA COMPRA, VENTA E INVERSION, ADQUISICION, DISEÑO, PROMOCION, DESARROLLO, ADMINISTRACION Y COMERCIALIZACION DE BIENES RAICES, FINANCIAMIENTO DE EQUIPOS....	RITA ELENA YARULL RUIZ	855441
E/2025-18844	18/3/25	NERY LA GRAN COLMENA	PRODUCCION, EXPORTACION, COMERCIALIZACION, Y VENTA AL POR MAYOR Y AL DETALLE, EN EL MERCADO LOCAL E INTERNACIONAL, DE MIEL DE ABEJA, POLEN, JALEA REAL, IMPORTACION Y DISTRIBUCION DE EQUIPOS UTILIZADOS PARA LA PRODUCCION DE MIEL DE ABEJAS.	NERY LA GRAN COLMENA, C POR A	856067
E/2025-20044	24/3/25	NESHAMA NATURAL	SERVICIOS DE VENTAS Y EXPORTACIONES DE CACAO, CAFÉ, TRANSPORTES, CATERING, LA SOCIEDAD PODRÁ PARTICIPAR EN OTRAS SOCIEDADES O EMPRESAS CONEXAS A SU OBJETO SOCIAL, CONSTITUIDA O POR CONSTITUIRSE...	ALEIDA DE LEON PEÑA	856905
E/2025-18831	18/3/25	NESTUDIO	ESTUDIO DE ARQUITECTURA, DISEÑO DE INTERIORES, INMOBILIARIA, CONSTRUCCION Y CONSULTORIA DE DISEÑO.	NESTOR JULIO CEDEÑO ARACHE, NESTOR JULIO CEDEÑO DURAN	856055
E/2025-20686	25/3/25	NET PARTS PRODUCTOS AUTOMOTRICES	IMPORTACION Y VENTA DE PIEZAS, ACCESORIOS Y LUBRICANTES PARA TODO TIPO DE VEHICULOS.	YONATHAN ELPIDIO GONELL REYES	857412
E/2025-13968	13/3/25	NETEL S&E	INTEGRACION DE SOLUCIONES TECNOLOGICAS, OFRECIENDO SERVICIOS Y PRODUCTOS PARA OPTIMIZAR LA INFRAESTRUCTURA DE REDES, TELECOMUNICACIONES Y SEGURIDAD ELECTRONICA DE EMPRESAS Y ORGANIZACIONES.	SAMUEL DE LA CRUZ VALENZUELA	855235
E/2025-17619	26/3/25	NETSAFE ADVISORS	SERVICIO TECNOLOGIA, CREACION E IMPLANTACION DE SOFTWARE CIBERSEGURIDAD Y TRANSFORMACION DIGITAL SIN NINGUNA LIMITACION.	DARLYN GERALDI DIAZ BAUTISTA, GEORGE ISMAEL BAEZ LUGO	857818
E/2025-18801	18/3/25	NEURAL MUSEUM	SERVICIO DE CREACION DE EVENTOS ARTISTICOS, DISCOS MUSICALES, OBRAS DE ARTE FISICAS Y DIGITALES, Y TODO LO RELACIONADO AL DE ARTE MODERNO Y MUSEO	JOSE EDUARDO CID FELIPE	856015
E/2025-18225	17/3/25	NEW GOLD	SERVICIOS DE ADMINISTRACION DE PROPIEDADES INMOBILIARIAS FAMILIARES, ALQUILERES, VENTAS, PERMUTAS, YA SEAN CASAS, APARTAMENTOS, TERRENOS, FINCAS, SOLARES, HOTELES, LOCALES COMERCIALES Y DE OFICINA.	PEDRO RICARDO VALDEZ TRAVIESO	855623
E/2025-19955	24/3/25	NEXATECH	SERVICIOS DE SOLUCIONES TECNOLOGICAS INTEGRALES, ABARCANDO ACTIVIDADES DE CONSULTORIA Y ASESORIA PARA LA TRANSFORMACION DIGITAL, DISEÑO Y DESARROLLO DE SOFTWARE Y SISTEMAS, E INTEGRACION DE SOLUCIONES DIGITALES PERSONALIZADAS.	LAURY ELIZABETH JIMENEZ MENDOZA	856636
E/2025-17556	18/3/25	NEYDY PELUQUERÍA	SERVICIOS DE SALÓN DE BELLEZA	NEYDY YAMEL HICHEZ CASTILLO	855898
E/2025-12553	21/3/25	NIBRY NAILS	SERVICIOS DE PINTURA DE UÑAS ACRILICAS, ESMALTADO EN GEL, MANICURE, PEDICURE; Y VENTA DE PRODUCTOS DE CUIDADO E HIGIENE CORPORAL.	NICOLD ANYELINA SEBASTIAN AMPARO, ARIANNA NATHALI SEBASTIAN AMPARO	856728
E/2025-7630	24/2/25	NIKA'S BEAUTY	VENTAS Y ELABORACION DE PRODUCTOS DE BELLEZA, CUIDADO PERSONAL, COSMÉTICOS, ARTESANIAS CUIDADO CAPILAR, MAQUILLAJE Y ASESORIA DE IMAGEN.	CARLOS JULIO MENDEZ FELIZ	856725
E/2025-19685	21/3/25	NINAAMASTE	PRESTACION DE SERVICIOS INTEGRALES DE ESTETICA Y BIENESTAR, INCLUYENDO, PERO NO LIMITÁNDOSE A: SERVICIOS DE ESTETICA CORPORAL Y FACIAL; TRATAMIENTOS FACIALES Y CORPORALES PERSONALIZADOS...	DANILDA BERIGUETE MINYETTY	856652
E/2025-20529	25/3/25	NITRO MULTI-SERVICES	SERVICIO DE ENVIO DE PAQUETES, ENTREGA A DOMICILIO.	NITROIDIS ORLANDIS BATISTA MENDEZ	857311
E/2025-18772	18/3/25	NOOR MEHAL G & L	BIENES RAICES Y TENEDORA DE BIENES INMUEBLES.	GURINDER JIT SINGH	855995
E/2025-16354	20/3/25	NOPAL TAQUERIA	MANEJO DE BARES Y RESTAURANTES.	SARAH YAHAIRA AMARO AZIZE	856502
E/2025-20793	26/3/25	NORCA, AGENTE DE CAMBIO	ACTIVIDADES DE INTERMEDIACION CAMBIARIA Y AFINES.	AGENTE DE CAMBIO NORCA, S.A.	857534
E/2025-21043	26/3/25	NOREDING	PROYECTOS DE INGENIERIA ELECTROMECHANICA EN GENERAL, TALES COMO DISEÑO, ANÁLISIS Y FABRICACION DE ELEMENTOS DE MÁQUINAS, DISEÑO E INSTALACION DE SISTEMAS DE CLIMATIZACION Y TURBO MAQUINARIAS, ENTRE OTROS.	STARLIN CALDERON ALEJANDRO	857308
E/2025-19460	20/3/25	NORTHERRA	CONSTRUCCION CIVIL, COMERCIAL E INDUSTRIAL, REMODELACIONES, SERVICIOS DE GESTION Y SUPERVISION DE PROYECTOS, VENTA Y COMPRA DE INMUEBLES, DESARROLLO RESIDENCIAL, ARQUITECTURA Y DISEÑO DE PLANOS, ASESORIA Y CONSULTA PARA CAPITAL DE INVERSION.	JOSE ALEXANDER ESTRELLA COMPRES	856494
E/2025-18775	18/3/25	NORULES	VENTA DE ROPAS: T-SHIRT, GORRAS	ENMANUEL MARTINEZ MONTERO	855997
E/2025-19026	19/3/25	NOSIRE BS	SERVICIOS DE CONSTRUCCION, LEVANTAMIENTO DE EDIFICACIONES, DESARROLLO DE PROYECTOS INMOBILIARIOS, POR CONTRATA, MOVIMIENTOS DE EQUIPOS Y TIERRA; DESARROLLO Y EJECUCION DE OPERACIONES COMERCIALES.	ERISON BELTRAN SOTO	856211
E/2025-18285	17/3/25	NOSPLASHWASH	SERVICIOS DE LAVADO, LUSTRADO, TRATAMIENTO DE PINTURA, APLICACION DE PRODUCTOS ESPECIALIZADOS PARA TODO TIPO DE VEHICULOS DE MOTOR.	NATHAN ERROL VORBE	855649
E/2025-19568	20/3/25	NOVABAZAAR	TIENDA POR DEPARTAMENTOS, VENTA DE PRENDAS DE VESTIR PARA DAMAS, CABALLEROS, ACCESORIOS, ALIMENTOS Y BEBIDAS	QING QIU	856573
E/2025-17779	13/3/25	NOVAMAR	IMPORTACIONES DE ROPAS Y ACCESORIO, PRODUCTOS Y ACCESORIOS DE DECORACION DE HOGAR DE USO DIARIO.	AIJUN XIE, YANHUA WU	855307
E/2025-16960	11/3/25	NOVAMIND	CENTRO DE EVALUACION Y DIAGNOSTICO PSICOLOGICO, TERAPIAS INDIVIDUALES, TERAPIAS DE PAREJA, TERAPIA DE FAMILIA, ASESORAMIENTO PSICOLOGICO, CURSOS, CHARLAS, SEMINARIOS, TALLERES Y PROGRAMAS DE CAPACITACION RELACIONADOS CON LA RAMA DE LA PSICOLOGIA.	CLINICA ROBAINA: CENTRO DE BIENESTAR Y ORIENTACION PSICOLOGICA SRL	855491
E/2025-19613	21/3/25	NOVO SKETCH ARQUITECTOS	SOMOS UN ESTUDIO DE ARQUITECTURA ESPECIALIZADO EN CONFECCIONAR ESPACIOS JUSTOS, INCLUSIVOS Y ATEMPORALES, DONDE MATERIALIZAMOS LOS SUEÑOS DE NUESTROS CLIENTES CON RESPUESTAS ARQUITECTONICAS INTEGRALES A SU ENTORNO.	EDWARD ANTONIO RODRIGUEZ RONDON	855953
E/2025-17990	14/3/25	NOVUS LAW DR PARTNERS MGT	OFICINA DE ABOGADOS NOTARIOS, SERVICIOS LEGALES, ASESORIA LEGAL EN GENERAL, ADMINISTRACION Y VENTA DE PROPIEDADES.	JUAN ISIDRO MORENO GAUTREAU	855468
E/2025-20168	24/3/25	NSP GROUP	SERVICIOS DE SALON SPA, TIENDA ROPA Y VENTA DE PRODUCTOS DE BELLEZA.	NATALIA ALEJANDRA GUERRERO	857008
E/2025-18040	14/3/25	NU DESIGN STUDIO	SERVICIOS DE ESTUDIO DE DISEÑO DE INTERIORES Y MOBILIARIO PARA FINES COMERCIALES.	NURIBEL PERALTA DURAN	855519
E/2025-20093	25/3/25	NUÑEZ SUERO CONSULTING	SERVICIOS DE CONTABILIDAD EN GENERAL, ASESORIA FISCAL, AUDITORIAS, TENEDURIAS DE LIBROS, ASESORAMIENTO EMPRESARIAL, ASESORAMIENTO FINANCIERO Y AFINES.	DIOSGENE ALBERTO NUÑEZ GONZALEZ	857489
E/2025-12309	14/3/25	NUÑEZ TORRES DREAM CORPORATION RENT CAR	RENTA DE VEHICULOS LIVIANOS, VEHICULOS Y MAQUINARIAS PESADAS, ASI COMO MOTOCICLETAS, MOTOS DE AGUA Y BOTES PEQUEÑOS EN TODO EL TERRITORIO NACIONAL.	ARIEL DE JESUS TORRES RIVAS	855478
E/2025-21269	27/3/25	NURIA MARIA DE LEON SUPER COLMADO	VENTA DE PRODUCTOS ALIMENTICIOS.	NURIA MARIA DE LEON ESPINAL	857912
E/2025-20149	26/3/25	NUTRIEDUCA M. YA. GOURMET	SUPLIR ALIMENTOS CRUDOS Y COCIDOS AL POR MAYOR Y DETALLE A EMPRESAS PUBLICAS Y PRIVADAS Y LA ELABORACION DE TODOS TIPOS DE PLATOS GOURMET NACIONALES E INTERNACIONALES.	AMBAR CRISTAL QUITERIO BELDA, MABELK ELIZABETH GARCIA SOTO	857589
E/2025-18952	19/3/25	NUTRIKIT	PROCESAMIENTO, PRODUCCION, IMPORTACION, EXPORTACION Y COMERCIALIZACION DE ALIMENTOS Y BEBIDAS DE TODO TIPO, TANTO CRUDAS COMO COCINADAS O PROCESADAS. GESTION Y ADMINISTRACION DE ALMACENES DE PROVISIONES EN GENERAL...	JORGE MIGUEL FELIZ FELIZ	856622
E/2025-17956	19/3/25	NV NWEY VIP	FABRICA DE ARTICULOS TEXTILES Y ARTICULOS PROMOCIONALES ASI COMO LA DISTRIBUCION DEL MISMO TALES COMO VESTIDOS, CAMISETAS, POLOCHE, ABRIGOS, TODO TIPO DE PANTALONES, CARTERAS, ZAPATOS, ROPA INTERIOR FEMENINA Y MASCULINA...	LUIS RAFAEL DE JESUS	856250
E/2025-19868	21/3/25	NYW HAIR NATURAL LUZ	SERVICIOS DE BELLEZA EN GENERAL, VENTA DE PRODUCTOS DE BELLEZA Y CURSOS DE BELLEZA EN GENERAL.	LUCIA BRITO ZARZUELA	856792
E/2025-21129	26/3/25	OBREMCA	CONSTRUCCION, REMODELACION, MANTENIMIENTO Y VENTA DE INFRAESTRUCTURAS E INMUEBLES, ASI COMO EXPORTACION E IMPORTACION DE MATERIALES DE CONSTRUCCION, MATERIALES Y PRODUCTOS DE LIMPIEZA, INSUMOS AGRICOLAS.	OBREMCA, S.R.L	857822
E/2025-18134	19/3/25	OBSERVATORIO DOMINICANO POR UNA COMUNICACION RESPONSABLE Y ÉTICA EN LOS MEDIOS Y PLATAFORMAS DIGITALES ODOCREM	ES UNA ENTIDAD SIN FINES DE LUCRO DESTINADA A COMBATIR LA DESINFORMACION, PROMOVER LA ÉTICA Y LA RESPONSABILIDAD EN LA COMUNICACION SOCIAL, MEDIOS Y PLATAFORMAS DIGITALES PARA EDUCAR A LA CIUDADANIA A TRAVÉS DE LA FORMACION, Y CAPACITACION DIRIGIDO A ESTUDIANTES.	FREDDY JOAQUIN ORTIZ PUJOLS	856095
E/2025-9005	18/3/25	OBSERVATORIO PARA EL COMERCIO DETALLISTA Y. HERNANDEZ	DEDICADA A UNA ENTIDAD SIN FINES DE LUCRO QUE DESARROLLARÁ PROGRAMAS DE FORMACION TÉCNICO PROFESIONAL EN DISTINTAS ÁREAS.	IDALIA BALBINA HERNANDEZ BREA	856096
E/2025-14620	7/3/25	OCIAN MRL	TRANSPORTE MARÍTIMO.	GIANNY LICELLOTTE RAMIREZ GARCIA	853941
E/2025-19651	21/3/25	OCLUSION LAB	SERVICIOS DE LABORATORIO DENTAL, COMPRA Y VENTA DE EQUIPOS DENTALES.	MERIAM ESTHELA RAMOS RODRIGUEZ	856612
E/2025-20666	25/3/25	ODONTOSOLUTIONS DRA. QUEVEDO	SERVICIOS ODONTOLÓGICOS EN GENERAL.	ROSMERY KATIWSKA QUEVEDO PERDOMO	857403
E/2025-20975	26/3/25	ODONTOSTARS	SERVICIOS DE ODONTOLOGIA GENERAL Y TODAS SUS ESPECIALIDADES	MANUELA ERIDANIA RODRIGUEZ ORTIZ	857719
E/2025-21018	26/3/25	OFFIMAX	VENTA DE EQUIPOS Y MATERIAL GASTABLE DE OFICINA.	WILMIGUEL ANGEL GARCIA FIGUEROA	857721
E/2025-20037	24/3/25	OFICINA DE ABOGADOS LIC.MILTON SANCHEZ	SERVICIOS DE BIENES RAICES Y SERVICIOS JURIDICOS.	WILINGTHON RAFAEL SANCHEZ MOLINA	856896

[210] EXPEDIENTE	[220] FECHA	[561] NOMBRE COMERCIAL	[510] ACTIVIDAD	[730] SOLICITANTE	[111] REGISTRO
E/2025-19082	24/3/25	OFICINA ISAIAS RG ISARIGO	SERVICIOS INMOBILIARIO, SERVICIOS RELACIONADOS CON LA COMPRA, VENTA, ARRENDAMIENTO DE BIENES INMUEBLES, SERVICIOS RELACIONADOS CON CONTRATOS CIVILES, HERENCIAS, SUCESIONES, RECLAMACIONES, DERECHO LABORAL...	ISAIAS RIVERA GOMEZ	857157
E/2025-17787	20/3/25	OFICINA JURIDICA Y SERVICIOS MULTIPLES "MALDONADO Y ASOC. IMT."	ASUNTOS JURIDICOS EN GENERAL, ESCANE, DIGITACION, COPIAS, AUTORIZACION VIAJE A MENOR, VENTA DE MATERIALES GASTABLES PARA OFICINAS Y ESCOLARES.	INMACULADA MALDONADO DE MARTINEZ	856414
E/2025-18503	17/3/25	OFICINAS VALBER	PRESTACION DE SERVICIOS CORPORATIVOS Y SERVICIOS DE ADMINISTRACION, GESTION, ASESORIA, CONSULTORIA, DIRECCION, ESTRUCTURACION Y DESARROLLO DE NEGOCIOS, EMPRESAS Y PROYECTOS...	BRAVE PARTNERS, S.R.L.	855820
E/2025-17264	18/3/25	OH MY LASHES & BROW STUDIO	CENTRO DE POSTURAS DE EXTENSIONES DE PESTAÑAS, PIGMENTACION DE CEJAS, DEPILACION DE CEJAS, TINTADO.	SCARLETT MARI BARROUS RODRIGUEZ	855861
E/2025-19251	19/3/25	OIKOS REPARACIONES Y SERVICIOS	SERVICIOS DE REPARACION, VENTA MANTENIMIENTO DE ELECTRODOMESTICOS DOMESTICOS E INDUSTRIALES TALES COMO CUANTOS FRIOS, AIRES TIPOS FAN COILS Y AIRES ACONDICIONADOS CENTRALES.	RODRIGO MORETA PEGUERO	856362
E/2025-17592	13/3/25	OLA KALA TRADE	SOCIEDAD QUE SE DEDICA A LAS EXCURSIONES MARITIMAS Y TERRESTRES, TOURS OPERADOR; IMPORTACION, EXPORTACION Y COMERCIALIZACION DE PRODUCTOS Y VARIEDADES ESPECIALMENTE PULSERAS DE SILICONA Y ACCESORIOS.	JEAN DAHER JARJOU	856044
E/2025-19456	20/3/25	OLE MUEBLE	COMPRA, VENTA Y EXPORTACION DE MADERA AL POR MAYOR Y AL DETALLE.	JOSE LUIS HERNANDEZ HERNANDEZ	856486
E/2025-19976	24/3/25	OLEODUCTO DOMINICANA	IMPORTACION, FABRICACION, COMERCIALIZACION, VENTA Y DISTRIBUCION DE ACEITES Y SUS DERIVADOS.	JOSE GABRIEL HADDAD SANTOS	856878
E/2025-19419	20/3/25	OLIVER TALADROS OT	COMPRA Y VENTA DE HERRAMIENTAS Y ARTICULOS PARA LA CONSTRUCCION.	OLIVER TAVERAS MERCEDES	855808
E/2025-19648	26/3/25	OLIVO, CRUZ Y GUZMAN INGENIERIA	SERVICIOS DE INGENIERIA CIVIL, CONSTRUCCION E INGENIERIA DE EDIFICACIONES Y VIAS, EJECUCION DE PROYECTO DE OBRAS CIVILES, REMODELACION, AMPLIACION, MODIFICACION Y MANTENIMIENTO DE INMUEBLES...	EDMUNDO ANTONIO CRUZ GONZALEZ, DAVID FRANCISCO OLIVO MARTE	857571
E/2025-14286	18/3/25	OLORÉX	FABRICACION DE PRODUCTOS DE LIMPIEZA PARA EL HOGAR.	DIOMEDES ENCARNACION PERALTA, SCARLYN AUSTRALIA HERRERA DE ENCARNACION	855842
E/2025-21211	27/3/25	OMME	FABRICACION, DISTRIBUCION Y COMERCIALIZACION DE ROPA Y ARTICULOS DEPORTIVOS.	IVANA TERESA CALDERON GARCIA	857884
E/2025-19972	24/3/25	OMNISOFIT	DESARROLLO Y COMERCIALIZACION DE SOFTWARE Y APLICACIONES, DISEÑO Y DESARROLLO DE PÁGINAS WEB Y PLATAFORMAS DIGITALES, SERVICIOS DE CONSULTORIA EN TECNOLOGÍA, INFORMÁTICA Y TELECOMUNICACIONES...	MALVIN OMAR ALMONTE ALMONTE	856874
E/2025-19564	25/3/25	ONE SMILE ODONTOLOGIA ESPECIALIZADA	SERVICIOS ODONTOLÓGICOS EN GENERAL.	MARLIN MIOSOTIS ESTRELLA ALMONTE, WENDY ELIZABETH ESTRELLA ALMONTE	857356
E/2025-18594	18/3/25	ONE4ALL	SERVICIOS DE TRANSPORTE, EXCURSIONES, ENTRETENIMIENTO E INVERSIONES EN GENERAL.	SONIA ESTHEL RODRIGUEZ RUIZ	855851
E/2025-17811	14/3/25	ONEAL GROUP	SERVICIOS DE BIENES RAICES, COMPRA, VENTA, ALQUILER Y ADMINISTRACION DE PROPIEDADES*	HAIR PLUS BY INDIRA MARIELI RAMOS, S.R.L.	855317
E/2025-15828	6/3/25	ONESIMO	PRÉSTAMOS POR COMISIÓN DE BIENES MUEBLES E INMUEBLES.	ONÉSIMO, SRL	857178
E/2025-18386	17/3/25	ONLY UP TECHNOLOGY	VENTAS DE ACCESORIOS PARA TELÉFONOS, CABLES PARA CELULARES, CREACION Y DISEÑO DE SOFTWARE, VENTAS DE EQUIPOS ELECTRÓNICOS, ELECTRODOMÉSTICO, ACTIVIDADES TECNOLÓGICA.	JOSE JOAQUIN RODRIGUEZ ALMONTE, PORFIRIO TEJEDA MEJIA	857181
E/2025-20713	25/3/25	OPERADORA CANA-MEX	SERVICIOS INMOBILIARIOS REALIZADOS A CAMBIO DE UNA RETRIB. O POR CONTRATA INCL. COMPRA, VENTA, ALQUILER, REMATE, TASACION, ADM DE PROPIEDADES.	JESUS PEREZ GONZALEZ	857470
E/2025-20251	24/3/25	OPG MEDIA PARTNERS	SERVICIOS DE PUBLICIDAD Y MERCADO.	GIULIO ROBERTO PELLICCIONE NOBOA, YAMILA ESTELA ORTIZ PONTIER	857682
E/2025-19978	24/3/25	ÓPTICA HORTENSIA	VENTA Y DISTRIBUCION DE PRODUCTOS ÓPTICOS: MONTURAS, LENTES DE CONTACTO, GAFAS DE SOL Y ACCESORIOS RELACIONADOS.	PAUL DE JESUS SUSANA, YUSBELYS JOSE DIAZ HERNAY	857258
E/2025-21479	27/3/25	ORANGE MENSAJERIA	ENTREGA DE PAQUETES, DOCUMENTOS Y ARTÍCULOS A DOMICILIO.	WINSTON TERRERO	857567
E/2025-15933	7/3/25	ORATORIO CENTRO JUVENIL HOGAR ESCUELA, OCJE	INSTITUCION SIN FINES DE LUCRO DEDICADA A LA EDUCACION NO FORMAL DE NIÑOS, NIÑAS, ADOLESCENTES Y JOVENES POBRES Y NECESITADOS.	HOGAR ESCUELA SANTO DOMINGO SAVIO	855923
E/2025-9013	18/3/25	ORFEPI ESTRUCTURAS HOLDING RD	DISEÑO EDIFICACION Y MANTENIMIENTO DE ESTRUCTURAS FAMILIARES, COMERCIALES, INDUSTRIALES, ESCOLARES, INSTALACIONES TECNOLÓGICAS, TURÍSTICAS, RELIGIOSAS, VIALES, INSTITUCIONALES, GESTIONES INMOBILIARIAS, VENTAS DE MATERIAS DE CONSTRUCCIONES.	EVELIN FERNANDEZ CHARLES	856070
E/2025-18566	24/3/25	ORGANIJUNPOSB - ORGANIZACION JUNTOS PODEMOS SECCION BORBON	SIN FINES DE LUCRO DEDICADA A PROMOVER EL DESARROLLO SOCIAL, ECONÓMICO, CULTURAL Y AMBIENTAL DE LA SECCIÓN BORBÓN Y SUS COMUNIDADES, A TRAVÉS DE LA COORDINACIÓN DE PROYECTOS COMUNITARIOS...	PEDRO PUELLO FIGUEROA, JUAN YSIDRO ADAMES CARVAJAL	856908
E/2025-17117	24/3/25	ORGANIZACION DE JUNTA DE VECINOS DE SOSUA ORJUVEMS	ENTIDAD SIN FINES DE LUCRO QUE SE DEDICA A TRABAJAR POR EL BIENESTAR DE LA COMUNIDAD DEL MUNICIPIO DE SOSUA.	RADAIDI DE LOS SANTOS LUGO	856999
E/2025-8560	28/2/25	ORIGAMI JURIDICO	PRESTACION DE SERVICIOS JURIDICOS INTEGRALES. ESTA ENTIDAD OFRECERÁ ASESORIAS LEGALES ESPECIALIZADAS EN DIVERSAS AREAS DEL DERECHO, INCLUYENDO, PERO NO LIMITATIVAMENTE: DERECHO IMPOSITIVO O TRIBUTARIO...	STEFANY MARIA PEÑA HERNANDEZ	857396
E/2025-17870	24/3/25	ORTHOCURE	SERVICIO DE CONSULTAS DE TRAUMATOLOGÍA Y ORTOPEDIA, PROCEDIMIENTOS MÉDICOS Y CIRUGÍA ORTOPÉDICA.	HOLDY DANIEL ROSARIO MORATIN, PATRICIA DESIREE MINIER PAULA	857062
E/2025-18104	17/3/25	ORTO ARTROS	VENTA DE IMPLANTES, ASISTENCIA Y ASESORIA QUIRURGICA, VENTA DE MATERIALES ORTOPEDICOS Y QUIRURGICOS Y ALQUILER DE EQUIPOS QUIRURGICOS.	ROLDIN GERMAN ABREU GUZMAN	855540
E/2025-21093	26/3/25	ORYON	IMPORTACION DE VEHICULOS, VENTA Y COMPRA DE VEHICULOS NUEVOS Y USADOS.	ANGEL JAEI REYES MERCADO	857791
E/2025-18692	18/3/25	OT GERITRIC	SERVICIOS DE CUIDADOS PERSONALIZADOS EN GERIATRIA ADULTO MAYOR. CUIDADOS POST OPERATORIO, ACOMPAÑAMIENTOS A PACIENTES HOSPITALIZADO, MEDICACION, SUERO TERAPIA VITAMINADA, TOMA DE MUESTRA, COLOCACION DE Sonda V.F...	OMEILIN ESTHER TAPIA MORILLO	855935
E/2025-18275	17/3/25	OVALAO	REALIZACION O FILMACION DE LARGOMETRAJES DOMINICANOS.	JUAN MIGUEL JIMENEZ GUILAMO	855639
E/2025-15980	24/3/25	OWBETH MULTISERVICIOS	REPARACION Y MANTENIMIENTO DE EQUIPOS INDUSTRIAL, SERVICIOS REPARACION Y MANTENIMIENTO DE EDIFICACIONES, MANTENIMIENTOS, REPARACION Y FABRICACION DE COCINAS INDUSTRIALES, VENTA DE MAQUINARIA...	WASCAR GUILLERMO MATEO MONTERO, JUAN EVANGELISTA ROMERO CASTILLO	856903
E/2025-12459	24/3/25	P & A SOLUCIONES ENERGÉTICAS Y SERVICIOS-PASES	INSTALACIONES ELÉCTRICAS EN GENERAL, ASESORIAS Y CONSULTORIAS EN MATERIA ENERGÉTICA, FABRICACION Y VENTAS DE EQUIPOS ELÉCTRICOS, SOPORTE TÉCNICO E INFORMATIVOS, MANTENIMIENTO DE OBRAS CIVILES Y SERVICIOS DE CONSTRUCCION.	P & A SOLUCIONES ENERGÉTICAS Y SERVICIOS, S.R.L.	857046
E/2025-18615	27/3/25	P & M DEL CARIBE	DISTRIBUCION DE MATERIALES DESECHABLES Y DE HIGIENE, COMO TODO TIPO DE FUNDAS PLASTICAS, FUNDAS PARA BASURA, PAPEL HIGIENICO, JABONES LIQUIDOS, VASOS, PLATOS, SERVILLETAS, TENEDORES...	PEDRO ORANGEL GOMEZ CASTRO, P & M DEL CARIBE, S.R.L.	857859
E/2025-19864	21/3/25	PA AUTO GROUP BY PABLO ALMANZAR	COMPRA, VENTA E IMPORTACION DE VEHICULOS DE MOTOR. FINANCIAMIENTO Y PRÉSTAMOS PERSONALES.	PABLO GUILLERMO ALMANZAR JIMENEZ	856788
E/2025-18299	17/3/25	PA DONDE JENN	EXPENDIO DE BEBIDAS Y COMIDAS.	JOSE ALBERTO LANDA CASTILLO	855660
E/2025-13104	14/3/25	PALACIO DEL FITNESS	PRESTAMOS SERVICIOS DEPORTIVOS EN UN ESPACIO EQUIPADO PARA NUESTROS CLIENTES, DONDE LE OFRECEMOS EL LIBRE ACCESO A LAS INSTALACIONES PARA EL USO DE EQUIPOS DE ENTRENAMIENTO.	RAMER HEREDIA ROSENDA	855440
E/2025-14027	17/3/25	PALMA DORADA	COMPRA, VENTA, ARRENDAMIENTO Y ADMINISTRACION DE BIENES INMOBILIARIOS CON FINES COMERCIALES Y RESIDENCIALES, TANTO EN EL TERRITORIO NACIONAL COMO EN EL EXTRANJERO.	PALMA DORADA, S.A.S.	855788
E/2025-15942	7/3/25	PALMERAS YAN	SERVICIOS DE IMPORTACION, EXPORTACION, COMPRA Y VENTA DE PRENDAS DE VESTIR	XIAOFENG LIN	855294
E/2025-19326	20/3/25	PALMS & WAVES SUITES JUAN DOLIO	PROYECTO DE EDIFICIOS DE APARTAMENTOS. VIVIENDAS FAMILIAR O COMPAÑIA INMOBILIARIA	EFRAIN SILVA MATINEZ	856396
E/2025-19011	24/3/25	PAMELA MEDINA CONSULTORIA LEGALES	SERVICIOS DE ASUNTOS JURIDICOS EN GENERAL Y NOTARIA.	PAMELA DENISSE MEDINA MELO	857009
E/2025-20941	26/3/25	PANADERIA Y CAFETERIA ENRIQUE RF	ELABORACION Y VENTA DE PANES, BIZCOCHOS, GALLETAS Y DEMAS PRODUCTOS A BASE DE HARINA, VENTA DE BEBIDAS Y COMIDA.	JUANA MIRANDA FIGUEROA GUZMAN, MIGUEL ENRIQUE REYNOSO FIGUEROA	857264
E/2025-17623	13/3/25	PANOVA	SERVICIOS DE PANADERIA ARTESANAL VENTA DE PRODUCTOS ALIMENTICIOS FRESCOS Y CONGELADOS*	OPERADORA ELIPSIS, S.R.L.	855196
E/2025-18427	17/3/25	PAOLA FASHION Z & G	VENTA DE ROPA Y ACCESORIOS PARA DAMAS, CABALLEROS Y NIÑOS.	FABIO ALBERTO ZAPATA ALMONTE, PAOLA GIL RAMOS	855360
E/2025-16507	24/3/25	PAPAIA MARKETING STUDIO	SERVICIOS DE CONSULTORIA Y/O ASESORIA EN TEMAS DE MARKETING, ESTRATEGIAS DE COMUNICACION, PUBLICIDAD, RELACIONES PUBLICAS, BRANDING PERSONAL Y CORPORATIVO, FINANZAS, ASI COMO TAMBIEN, EL MANEJO DE CUENTAS, DISEÑOS DE COMPAÑA PUBLICITARIA....	ARIEL EMILIO PIMENTEL THOMEN	856929
E/2025-17955	14/3/25	PAPELERIA CREATIVE WORLD	SERVICIOS DE PAPELERIA	GISSEL HIDALGO CALCAÑO, JOHAN GARCIA DE LA CRUZ	855432
E/2025-21179	27/3/25	PAPELERIA LA ALTAGRACIA	SERVICIOS DE PAPELERIA, IMPRESION, DIGITACION, COPIAS, VENTA DE MATERIAL GASTABLE DE OFICINA, LIBROS Y ARTICULOS ESCOLARES.	GENESIS ALTAGRACIA CRUZ ROSARIO	857863
E/2025-20359	24/3/25	PAPELERIA OCHE Y MAS	SUMINISTRO Y VENTA AL POR MAYOR Y AL DETALLE DE MATERIALES DE PAPELERIA Y OFICINA, ÚTILES ESCOLARES, PRODUCTOS PARA CELEBRACIONES DE EVENTOS Y FIESTAS, INCLUYENDO MATERIAL GASTABLE Y DECORATIVO.	ALEJANDRO JOSE PEÑA VALERIO, SOLENNY MAYCEL SANTANA DURAN	857173
E/2025-19280	20/3/25	PAQUETERIA EXPRESO NACIONAL (PEN)	SERVICIOS DE PAQUETERIA, ENVIO DE DOCUMENTOS, MENSAJERIA Y DELIVERY EN GENERAL, CARGAS AEREAS, MARITIMAS, TRANSPORTACION Y DISTRIBUCION DE PAQUETES, COMPRAS Y VENTAS POR INTERNET....	ANGEL DE JESUS MEDINA FRIAS, JOSE CEDANO CEDANO	856368
E/2025-19965	24/3/25	PARADA DE MOTOCONCHO PARQUECITO LA MILAGROSA- PARQUECITO DE LOS VAGOS	SERVICIOS DE TRANSPORTE DE MOTO TAXI Y AFINES.	ELIAS DOSE MAQUE	856868
E/2025-17651	13/3/25	PARADA RESTAURANTE BALNEARIO DOÑA VICTORIA PRBDV	VENTA DE ALIMENTOS COSIDOS Y TODO TIPO DE SERVICIOS GASTRONÓMICOS EN GENERAL.	LEONIDAS MARTINEZ CASTILLO, SULEIKA CRISTINA MARTINEZ BALBUENA	855215
E/2025-17765	13/3/25	PARAPENTES POLO ARRIBA	SERVICIOS DE GUIAS TURISTICOS, EXCURSIONES, PARAPENTES, HOSPEDAJES, ORGANIZACION DE EVENTOS TURISTICOS.	JOEL ALEXANDER CUEVAS GOMEZ	855302
E/2025-18063	14/3/25	PAREDES 48 RENTALS	OFRECER SERVICIOS DE RENTAS DE HABITACIONES, VILLAS, APARTAMENTOS Y LOCALES COMERCIALES A CORTO Y LARGO PLAZO.	RAQUEL TAVAREZ DE PAREDES	855518
E/2025-18344	17/3/25	PAREDES ARQUITECTOS J.A	SERVICIOS DE CONSTRUCCION, TAMBIEN SE DEDICARA AL DISEÑO ARQUITECTÓNICO, PLANOS, RENDERS Y MAQUETA A ESCALA.	ALEIDI EGUENIA ESTEVEZ DE PAREDES, JOSE MANUEL PAREDES MARTE	855675
E/2025-17544	24/3/25	PARKMEDS	SERVICIO DE VENTA, COMPRA, IMPORTACION, EXPORTACION, DISTRIBUCION Y COMERCIALIZACION DE INSUMOS MÉDICOS GASTABLES, MEDICAMENTOS, EQUIPOS MÉDICOS, PRODUCTOS DE LABORATORIO, INSUMOS ODONTOLÓGICOS....	DANNY CAMILO DELGADO GALVAN, MARTIN STARLING GONZALEZ GALVAN	857124
E/2025-17156	17/3/25	PARTES AMARILLAS	REPUESTOS DE EQUIPOS Y MAQUINARIAS PESADAS, MONTACARGAS Y EQUIPOS DE CONSTRUCCION NUEVOS Y USADOS, IMPORTACION Y VENTA DE EQUIPOS DE MONTACARGA NUEVOS USADOS, EQUIPOS CONSTRUCCION NUEVOS Y USADOS.	JAIME RAFAEL ESTEVA GUILLEN	855572
E/2025-12812	21/3/25	PASEO AZURE	PARA IDENTIFICAR PLAZA COMERCIAL	VICTOR DARIO FRANCO CABRERA	856739
E/2025-18501	17/3/25	PASEO CALETA	SERVICIOS INMOBILIARIOS REALIZADOS A CAMBIO DE UNA RETRIBUCION, O POR CONTRATA (INCLUYENDO COMPRA, VENTA, ALQUILER, REMATE, TASACION Y ADMISTRACION DE PROPIEDADES)	MC PLAZA, E.I.R.L.	855804
E/2025-21185	27/3/25	PASEO DEL NORTE	UNA PLAZA COMERCIAL, CON UN DESTINO DINAMICO QUE COMBINE COMPRAS, GASTRONOMIA, ENTRETENIMIENTO Y SERVICIOS EN UN SOLO LUGAR. SU PROPOSITO ES ATRAER TANTO A RESIDENTES DE SU ENTORNO COMO A VISITANTES...	JOSE FRANCISCO MARTICH	857869
E/2025-21247	27/3/25	PASHINGTON VIP DISCOTEC	VENTAS DE BEBIDAS ALCOHOLICAS.	CARLOS DANIEL DE LA CRUZ	857900
E/2025-18237	17/3/25	PATISSERIES ET PAINS POR LA GRACIA DE DIOS ALTISIMO	ELABORACION Y VENTA DE PANES, GALLETAS, PRODUCTOS DE REPOSTERIA, BIZCOCHOS INDIVIDUALES Y PARA EVENTOS, DULCERIA, ALIMENTOS COCIDOS Y NO COCIDOS, BEBIDAS Y LACTEOS.	FERVIN JESUS CUEVAS SANCHEZ	855631
E/2025-17027	11/3/25	PATO CHATO SERVICIOS MULTIPLES	RESTAURANT Y CATERING, SUMINISTRO, VENTA Y DISTRIBUCION DE ALIMENTOS CRUDOS Y PROCESADOS, VENTAS AL POR MAYOR Y AL DETALLE DE ALIMENTOS APTOS PARA EL CONSUMO HUMANO. SERVICIOS DE COMIDA EMPRESARIAL...	JOSE RAFAEL SANCHEZ GONZALEZ	856422
E/2025-20023	24/3/25	PATRULLERAS' STYLE	TIENDA DE ROPA.	FIOR D' ALIZA NATIVIDAD CABRERA DOMINGUEZ	856892
E/2025-18319	25/3/25	PAUHER PRESTAMOS Y SOLUCIONES	SERVICIOS DE PRESTAMOS DE MAYOR Y MENOR CUANTIA, HIPOTECAS, PRESTAMOS COMERCIALES, ACTIVIDADES FINANCIERAS, FINANCIAMIENTOS DE VEHICULOS DE MOTOR Y CUALQUIER ACTIVIDAD RELACIONADA AL OBJETO PRINCIPAL.	MARTIN GABRIEL PAULINO HERNANDEZ	857488
E/2025-20471	25/3/25	PAYANO OFFERMAN DISEÑO Y CONSTRUCCIÓN	DISEÑO, CONSTRUCCION, MANTENIMIENTO, REMODELACION, JARDINERIA Y ESTRUCTURAS METALICAS.	JUAN RAFAEL PAYANO POZO	857267
E/2025-18323	17/3/25	PAYOTE LUXURY	SERVICIOS DE BIENES RAICES, ADMINISTRACION DE INMUEBLES, INVERSIONES, ALQUILER DE VEHICULOS. HOTELERIA Y HOSTELERIA	SANDRA CONDE RIOBOA	856710
E/2025-20620	25/3/25	PBP POPBOX CONTAINER PARK	SERVICIOS DE DESARROLLO Y CONSTRUCCION DE ESPACIOS COMERCIALES PARA RENTA.	ROSELIS MADEL GARCIA RODRIGUEZ	857383
E/2025-11775	17/3/25	PCRB BUILDING GROUP	SERVICIOS INMOBILIARIOS, CONSTRUCCION DE CASAS Y EDIFICACIONES, IMPORTACION Y COMERCIALIZACION DE PRODUCTOS DE CONSTRUCCION.	ROMERI DANILA PEREZ PEREZ, WILSON RAYO ROJAS	855558
E/2025-19713	24/3/25	PEACH & CO	VENTA DE CÁMARAS INSTANTÁNEAS Y ACCESORIOS FOTOGRÁFICOS (PAPEL FOTOGRÁFICO, ESTUCHES, FILTROS, ÁLBUMES). ASESORIA SOBRE EL USO Y MANTENIMIENTO DE CÁMARAS INSTANTÁNEAS...	JOSSIES PADILLA PERALTA	857076
E/2025-20192	24/3/25	PEACH & CO. BY JOSSIES PADILLA	VENTA DE CÁMARAS, VENTA DE CÁMARAS INSTANTÁNEAS, VENTA DE CÁMARAS HÍBRIDAS, VENTA DE FILM, VENTA DE FILM PARA CÁMARAS INSTANTÁNEAS, VENTA DE REGALOS, IMPRESORAS PORTÁTILES, VENTA DE IMPRESORAS...	JOSSIES PADILLA PERALTA	857091
E/2025-16706	19/3/25	PEDRO AP CAR SERVICE	SERVICIO DE MANTENIMIENTO DE VEHICULOS AUTO MOTOR, GENERADORES ELÉCTRICOS, VENTA DE AUTO PARTES DE VEHICULOS Y AFINES.	PEDRO JOSE ALCANTARA PORTES	856303
E/2025-19431	20/3/25	PEDRO SÁNCHEZ PINEDA MULTI-SERVICIOS.	SERVICIOS DE ELECTRICIDAD INDUSTRIAL, RESIDENCIAL Y REFRIGERACION.	PEDRO MIGUEL PINEDA SANCHEZ	857121
E/2025-19804	21/3/25	PERALTA & TAVAREZ CONSULTORIA ESTRATÉGICA	PRESTACION DE SERVICIOS JURIDICOS; FACTURACION Y COBRO DE HONORARIOS PROFESIONALES, QUE INCLUYEN SERVICIOS DE ABOGADO, AGENTES DE BIENES RAICES, CONTABILIDAD Y FINANZAS...	ELVIS PABLO PERALTA MOTA	856745
E/2025-19863	21/3/25	PERCIVAL TREASURES OF DR	VENTA DE ARTICULOS FERRETEROS, VENTA DE ARTICULOS DEL HOGAR, VENTA DE ARTICULOS DE JARDINERIA, VENTA DE ARTICULOS DE PLOMERIA, VENTA DE ARTICULOS COCINA, VENTA DE ARTICULOS DE OFICINA.	DERRICK AKINOLA OGUÑDEPO	856786
E/2025-19075	19/3/25	PEREZ GREEN	SERVICIOS DE RESTAURANTE DE COMIDA SALUDABLE Y COMIDA ARABE.	JULIO CESAR HERRERA PEREZ	856242
E/2025-20352	24/3/25	PERFECT DELIGHTS BY IN	ELABORACION DE: PUDINES DOMINICANOS, BIZCOCHOS, BROWNIES, CUPCAKES, GALLETAS, POLVORONES, ALFAJORES, FLAN, CHEESECAKE Y BANDEJAS DE DESAYUNO.	INDHIRA DORREJO OGANDO	857226
E/2025-20100	24/3/25	PERFICANA	FABRICANTES Y IMPORTADORES DE FACHADA DE VIDRIO E ALUMINIO, FABRICANTES Y IMPORTADORES DE ACABADOS DE LA CONSTRUCCION, TERMINACION DE LA CONSTRUCCION EN GENERAL.	JUAN CARLOS MARTINEZ HERNANDEZ	856985
E/2025-8863	14/3/25	PERFILES DOMINICANO PD	PRODUCCION DE PERFILES, PARALES, ANGULARES, PRODUCTOS METALICOS PARA LA CONSTRUCCION.	ERASMO JOSE MOREL BERMUDEZ	855358
E/2025-19184	24/3/25	PERFLEX LTD DEL CARIBE	FABRICACION DE PROTESIS FIJAS Y PARCIALES DENTALES, TERMOPLÁSTICAS RÍGIDAS Y FLEXIBLES (PERFLEX)	JUAN CARLOS ACOSTA RODRIGUEZ, JIMMY ALEXANDER GUTIERREZ RICHARDO	856969

[210] EXPEDIENTE	[220] FECHA	[561] NOMBRE COMERCIAL	[510] ACTIVIDAD	[730] SOLICITANTE	[111] REGISTRO
E/2025-17697	13/3/25	PERFORACIONES PIÑA & CONSTRUCCIONES	DEDICADA A REALIZAR PERFORACIONES DE POZO TUBULARES PARA SUMINISTRO DE AGUA, POZOS FILTRANTES PARA AGUA RESIDUALES, ESTUDIOS HIDROGEOLOGICOS, ESTUDIOS DE AFOROS, PERFORACIONES DE PILOTES, DISEÑO DE ACUEDUCTOS Y CONSTRUCCION EN GENERAL.	PERFORACIONES PIÑA, S.R.L.	855243
E/2025-17222	18/3/25	PERFUMARTE	IMPORTACIÓN, COMPRA Y VENTA DE PERFUMES.	JUNIOR PAULINO JOAQUIN	855893
E/2025-18146	17/3/25	PERFUMORA	VENTA DE ARTICULOS COMO PERFUME Y RELOJES.	MAYBELLE AMELIA GONZALEZ FERMIN	855555
E/2025-20445	27/3/25	PERMOVAL MULTISERVICIOS	DESARROLLO DE PROYECTOS INMOBILIARIOS (EDIFICIOS, PROYECTOS RESIDENCIALES), CONSTRUCCIÓN DE CARRETERAS Y VÍAS FÉRREAS, CONSTRUCCIÓN DE SERVICIOS PÚBLICOS (REDES ELÉCTRICAS, AGUA POTABLE...	ARIEL PÉREZ REYES	857856
E/2025-19814	21/3/25	PERPIGNAN INVESTMENT	FABRICACIÓN DE TEXTILES, FABRICACIÓN DE CALZADO MILITAR Y ESCOLAR, FABRICACIÓN DE BOLSOS, MOCHILAS, VENTAS DE TEXTILES Y MOBILIARIOS ESCOLARES.	PERPIGNAN INVESTMENT, SRL	856764
E/2025-16591	21/3/25	PERRITOS CALLEJEROS	SERVICIOS Y VENTA DE COMIDA RÁPIDA PARA TODO PÚBLICO.	LORENNY ANTONIA SOLANO ORTEGA	856810
E/2025-19541	20/3/25	PERRO CALIENTE BY CAMILA	ELABORACIÓN Y VENTA DE COMIDA RÁPIDA.	FRESARTE RD S.R.L.	856555
E/2025-18050	14/3/25	PESCADOS Y MARISCOS MAR ADENTROSC	SERVICIOS DE VENTA DE PESCADOS Y MARISCOS CRUDO.	NELSON JOEL PINALES DEL ROSARIO, DORIS LAURA PEREZ JIMENEZ	855511
E/2025-18422	20/3/25	PG AMERICAN COMERCIAL IMPORT EXPORT	VENTA MATERIALES DE CONSTRUCCIÓN, TUBOS, VARILLA, AGREGADOS, ALMACENAMIENTO DE MERCANCIAS, LOGÍSTICA DE TRANSPORTACIÓN DE MERCANCIAS DE CONSTRUCCIÓN.	PEDRO MANUEL GARCIA	856610
E/2025-21183	27/3/25	PHARMA CLAN	FARMACIA DEDICADA A LA COMPRA Y VENTAS DE MEDICAMENTOS Y MEDICINAS	RAMON EMILIO REYNOSO CASTRO	857868
E/2025-19263	19/3/25	PHAUS	FABRICACIÓN, DISEÑO, Y TAPIZADO DE COJINES PARA DECORACIÓN.	PATRICIA ANNELORES HERNANDEZ DE LORENZO	856074
E/2025-17737	13/3/25	PHS PERSONAL HEALTH SOLUTIONS INT	FABRICAR Y DISTRIBUIR SUMINISTROS MÉDICOS.	CALLAN EDWARD SINCLAIR , KENNETH LANDRIALULT	855286
E/2025-14893	26/3/25	PICA POLLO DOÑA LOIDA	VENTA DE POLO FRITO, FRITO VERDE, PAPAS FRITAS, REFRESCO Y JUGOS.	LOIDA LOPEZ SANTANA	857666
E/2025-19843	21/3/25	PICA POLLO JUNNY	SERVICIO DE RESTAURANTE DE COMIDA RÁPIDA	DONGTING WU	856784
E/2025-12647	17/3/25	PICA POLLO ZHOU	SERVICIOS DE RESTAURANTE DE COMIDA RÁPIDA.	ZHONGWEN ZHOU	855738
E/2025-18109	17/3/25	PICALICIOUS	ELABORACIÓN, DISTRIBUCIÓN Y VENTA DE ALIMENTOS Y BEBIDAS TANTO AL POR MAYOR COMO AL DETALLE INCLUYENDO, PERO NO LIMITADO A TODO TIPO DE POSTRES Y DULCES, SNACKS, PICADERAS (FRIA, CALIENTE, DULCE Y SALADAS).	MARIA DE LOS ÁNGELES ALCÁNTARA MEJÍA	855533
E/2025-15172	18/3/25	PIGIN CONSTRUCTION R.D	SERVICIOS DE CONSTRUCCIÓN Y REPARACIÓN DE INMUEBLES.	BUENAVENTURA CRUZ ESPINAL	855385
E/2025-4242	19/3/25	PIGMT2S HAIR SALON	SERVICIO DE BELLEZA QUE INCLUYE, BARBERÍA, COMESTOLOGÍA, UÑAS, MAQUILLAJE EN GENERAL, PEINADOS, PRÓTESIS CAPILAR, COMPRA Y VENTA DE PRODUCTOS PARA EL CUIDADO DEL CABELLO.	CELIA MENDEZ FAMILIA	856345
E/2025-17121	20/3/25	PIJOTEROS	PRESENTACIONES Y REPRESENTACIONES ARTÍSTICA, ORGANIZACIÓN DE EVENTOS E INTERPRETACIÓN DE GÉNEROS MUSICALES. VENTA DE MÚSICA EN LINEA, VENTA ARTÍCULOS PROMOCIONALES REFERENTE A LA AGRUPACIÓN.	PEDRO MIGUEL DINÁ JIMÉNEZ	856411
E/2025-21081	26/3/25	PILASTRA DE ORIENTE	OFRECER SERVICIOS DE MANTENIMIENTO INMOBILIARIO, REPARACIONES Y REMODELACIÓN EN GENERAL DE VILLAS, APARTAMENTOS, CASA, OFICINAS Y LOCALES COMERCIALES, CONFECCIONES DE ESTRUCTURAS LIGERAS. ...	ELIZABETH ROXANNA THEN ROMERO, ISABEL AIME CORREA THEN	857779
E/2025-15479	17/3/25	PINEDAGTSOLAR	INSTALACIÓN DE PANELES SOLARES, ASESORIA Y SUPERVISIÓN, SERVICIO DE MANTENIMIENTO, ELECTRICIDAD EN GENERAL Y LEVANTAMIENTOS.	ANA MARIA RODRÍGUEZ DE PINEDA, LAN RENATO PINEDA GARCÍA	855591
E/2025-17772	27/3/25	PIÑEIRO CASA CREATIVA LATAM	SERVICIOS ARQUITECTÓNICOS Y LA COMERCIALIZACIÓN DE LIBROS DE FICCIÓN Y NO FICCIÓN.	ANDRES PIÑEIRO GONZALEZ	857914
E/2025-20202	24/3/25	PITERS EBANISTERIA	FABRICACIÓN Y VENTA DE ATAÚD.	FREDDY PITERS MEJIA	857038
E/2025-19969	24/3/25	PIZZART BY BELLA NAPOLI	LOCAL DE COMIDA RAPIDA, HAMBURGUESAS, PIZZAS.	GIUSEPPE STAMMEGNA	856871
E/2025-19742	21/3/25	PLANTA DE TRATAMIENTO MORA	SERVICIOS DE VERTIDA DE DESECHOS SANITARIOS	ANA MERCEDES RODRIGUEZ ALMONTE, KEIMAN ISMAEL ROJAS MORA	857904
E/2025-21048	26/3/25	PLANTSKINBEAUTY	IMPORTACIÓN, VENTA Y DISTRIBUCIÓN DE PRODUCTOS DE ORIGEN ORGÁNICOS PARA EL CUIDADO DE LA PIEL Y CUIDADO CAPILAR.	ELIZABETH ALMONTE CAPELLAN	857730
E/2025-18689	18/3/25	PLASTIC HOME	PLASTIC HOME SE DEDICA A LA FABRICACIÓN, DISTRIBUCIÓN, IMPORTACIÓN, EXPORTACIÓN Y COMERCIALIZACIÓN DE PRODUCTOS PLÁSTICOS PARA EL HOGAR Y EL USO DOMÉSTICO.	JOSE GREGORIO MINAYA TEJADA	855932
E/2025-19560	20/3/25	PLÁSTICOS DEL CIBAO UREÑA GENAO	ELABORACIÓN, COMPRA, VENTA, DISTRIBUCIÓN Y COMERCIALIZACIÓN DE PLÁSTICOS.	JOSE NAEL UREÑA GENAO	856614
E/2025-10631	17/2/25	PLASTICOS RYKAR	COMPRA Y VENTA DE PLÁSTICOS DE TODO TIPO, BOTELLAS DE AGUA, JUGOS, BOTELLONES Y MATERIA PRIMA, PROCESAMIENTO Y TRANSFORMACIÓN, DISTRIBUCIÓN.	KARINA STEIN THEN	855940
E/2025-19435	20/3/25	PLAZA BUEN GUSTO	PARA IDENTIFICAR UNA PLAZA COMERCIAL DEDICADA AL ARRENDAMIENTO Y COMERCIALIZACIÓN DE ESPACIOS. COMPRENDE LOCALES COMERCIALES DESTINADOS A ACTIVIDADES MINORISTAS Y DE SERVICIOS.	MIREYA MARTINEZ SOSA	856472
E/2025-20623	25/3/25	PLAZA COMERCIAL ENSANCHE LA HOZ	CONSTRUCCIÓN, ADMINISTRACIÓN Y ALQUILER DE LOCALES COMERCIALES.	HÉCTOR ANTONIO FRÍAS CUSTODIO	857401
E/2025-20756	26/3/25	PLAZA CONSTITUCIÓN	SERVICIOS DE ALQUILER DE LOCALES COMERCIALES.	ERY GEDEONY DIAZ FRIAS, CARMEN JULIA FRIAS EMETRIO, ROBIN NESTOR DIAZ FRIAS	857495
E/2025-18437	17/3/25	PLAZA DE LA AUYAMA	COMPRA Y VENTAS DE AUYAMA AL POR MAYOR Y AL DETALLE	JUAN PABLO PUELLO SOLANO	855603
E/2025-20841	26/3/25	PLAZA JOY PARK	IMPORTACIÓN, EXPORTACIÓN Y COMERCIO DE PRENDAS DE VESTIR, UTENSILIOS DEL HOGAR, ARTÍCULOS FERRETEROS, ELECTRODOMÉSTICOS, MISCELÁNEOS, CALZADOS, CARTERA, MOCHILAS, MALETAS, ÚTILES ESCOLARES...	HONGHUANG WENG	857690
E/2025-17775	13/3/25	PLAZA MIAMI II	PARA IDENTIFICAR LA PLAZA DEDICADA A RENTA DE LOCALES COMERCIALES.	FRANCISCO SARRIA, PACHA CORPORATION, S.R.L.	855313
E/2025-17776	13/3/25	PLAZA MIAMI III	PARA IDENTIFICAR LA PLAZA COMERCIAL , DEDICADA A LA RENTA DE LOCALES COMERCIALES.	FRANCISCO SARRIA, NIMA, S.R.L.	855316
E/2025-20128	24/3/25	PLAZA PRESBOT	PARA IDENTIFICAR UNA PLAZA COMERCIAL.	RAFAEL ALBERTO PEREZ PRESBOT	856924
E/2025-19933	21/3/25	PLAZA TERRAZAS DEL FARALLÓN	PLAZA COMERCIAL DENTRO DEL PROYECTO RESIDENCIAL TERRAZAS DEL FARALLÓN. OFRECE COMERCIOS COMO TIENDAS, SALÓN DE BELLEZA, LOCALES COMERCIALES PARA ALQUILER Y OFICINA ADMINISTRATIVA.	CBS DEVELOPMENTS, S.R.L.	856858
E/2025-18148	17/3/25	PLAZA VALENTINO	PARA IDENTIFICAR UNA PLAZA COMERCIAL.	EIRALDA MARIA PEÑA PEREZ	855557
E/2025-19105	19/3/25	PLAZA VALERIO FANS	MANEJO DE REDES SOCIALES, DISEÑO GRÁFICO PROFESIONAL, FOTOGRAFÍA PROFESIONAL, VIDEO PROFESIONAL, VENTA DE ROPA DEPORTIVA, COMERCIALIZADOR DE EVENTOS, PROMOCIÓN EN REDES SOCIALES...	ANTHONY GUILLERMO FERMIN CEPIN, JOSE ALEXANDER PEREZ DISLA	856261
E/2025-7798	26/3/25	PLENOVAX	IMPORTACIÓN, DISTRIBUCIÓN Y VENTA DE TABACO Y SUS DERIVADOS: IMPORTACIÓN, EXPORTACIÓN, DISTRIBUCIÓN, COMERCIALIZACIÓN Y VENTA AL POR MAYOR Y AL DETALLE DE TABACO EN TODAS SUS FORMAS...	MIGUEL ANTONIO PUENTE LEONOR	857199
E/2025-13346	10/3/25	PMP DR PRIMARY	ASUNTOS INMOBILIARIOS.	PAMELA MARIE PARRINO	854271
E/2025-18890	26/3/25	PMP MAKEUP STUDIO	SERVICIOS DE BELLEZA EN GENERAL.	MARIALIS SANDOVAL MARTINEZ	857732
E/2025-19755	21/3/25	PMT DOMINICANA	TRANSFORMACIÓN DE TODO TIPO DE MATERIALES, COMERCIALIZACIÓN, IMPORTACIÓN, EXPORTACIÓN, COMPRA, VENTA, DISTRIBUCIÓN, ALMACENAMIENTO, RECICLAJE Y GENERAL COMERCIO DE TODA CLASE DE CHATARRAS...	DILIA ISABEL ROSADO JIMENEZ, KEITH THOMAS BOLTON	856720
E/2025-17880	14/3/25	PO M104	COMPRA, VENTA, ALQUILER, ADMINISTRACION Y CONSTRUCCION DE TODO TIPO DE INMUEBLES E INVERSIONES EN BIENES RAICES.	THOMAS ALLEN ROBINSON	855368
E/2025-17884	14/3/25	PO M105	COMPRA, VENTA, ALQUILER, ADMINISTRACION Y CONSTRUCCION DE TODO TIPO DE INMUEBLES E INVERSIONES EN BIENES RAICES.	THOMAS ALLEN ROBINSON	855377
E/2025-18583	18/3/25	POLANCO & R TRAVEL	SERVICIOS TURISTICOS NACIONAL E INTERNACIONAL, EXCURSIONES, TOURS, VIAJES, GIRAS PARA TODO EL PAIS, ACTIVIDADES PROMOCIONALES PARA COLEGIOS, EMPRESAS, PRODUCTOS Y SERVICIOS RELACIONADO A LOS MISMOS...	ERIDANIA POLANCO DEL ROSARSIO	855848
E/2025-20200	24/3/25	POLLERA LA PIMIENTA	PRODUCCIÓN, PROCESAMIENTO, DISTRIBUCIÓN Y COMERCIALIZACIÓN DE POLLO.	JOHAN SAMUEL VALDEZ SIRI, ELIFERBO HERASME DIAZ	857037
E/2025-17764	13/3/25	POLO ARRIBA LODGE	SERVICIOS DE GUÍAS TURÍSTICOS, EXCURSIONES, PARAPENTES, HOSPEDAJES, ORGANIZACIÓN DE EVENTOS TURÍSTICOS.	JOEL ALEXANDER CUEVAS GOMEZ	855298
E/2025-17413	17/3/25	POLO NORTE RD STORE	VENTAS DE ROPAS Y CALZADOS EN GENERAL.	LUIS ALBERTO RODRIGUEZ GERMAN	855765
E/2025-18325	17/3/25	POP CANA	SERVICIOS DE FABRICACIÓN, COMERCIALIZACIÓN, DISTRIBUCIÓN Y VENTA AL POR MAYOR Y AL DETALLE DE ALIMENTOS Y BEBIDAS, PALETAS ARTESANALES, JUGOS DETOX, PRODUCTOS ORGÁNICOS Y CUALQUIER OTRO PRODUCTO ALIMENTICIO NATURAL O PROCESADO.	ISVEL ISAAC GONZALEZ JIMENEZ	855671
E/2025-16809	21/3/25	PORTAMARBETERDMO	SERVICIOS DE ADHESIVOS PARA COLOCACIÓN DE MARBETE, PASO RÁPIDO, REVISTA E IDENTIFICACIÓN VEHICULAR.	ANTONIO ANDRES PERPIÑAN SENCION	856825
E/2025-18312	17/3/25	PORTUS INVESTMENTS	INVERSIONES Y MANEJO DE PUERTOS Y MARINAS DEPORTIVAS.	PASCUAL ALBERTO PROTA HENRIQUEZ	855747
E/2025-18026	14/3/25	POSADA EL PAN DE VIDA.	PREPARACIÓN Y VENTA DE COMIDA EMPRESARIAL, RESTAURANTE Y COMEDOR, CATERING Y BUFFET, ORGANIZACIÓN DE EVENTOS, PASTERÍA, VENTA DE POSTRES, DULCES, BIZCOCHOS Y PICADERAS.	FERNANDO RICARDO CASTELLANOS PEÑA	855481
E/2025-21260	27/3/25	POSITIVE ESSENCE GLOW CW	VENTAS DE ARTÍCULO PARA DECORACIONES DE INTERIORES Y EXTERIORES, IMPORTACIÓN Y EXPORTACIÓN DE ARTÍCULOS DE DECORACIONES.	CINTHIA YONEISY CABREJA CONCEPCION	857907
E/2025-16377	14/3/25	POUSSER BY GUZMÁN RAMÍREZ	SERVICIOS DE ASESORÍA Y CONSULTORÍA DE RECURSOS HUMANOS, INCLUYENDO LA GESTIÓN DEL TALENTO, DESARROLLO ORGANIZACIONAL, OPTIMIZACIÓN DE PROCESOS LABORALES, COACHING...	GENESIS YONAIYD GUZMAN RAMIREZ	855466
E/2025-17941	14/3/25	POWER M&C SPORT ACCESORIOS DE VESTIR	LA COMERCIALIZACIÓN Y TIENDA DE TODO TIPO ROPA (CASUAL, DEPORTIVA, SPORT, DE VESTIR, ROPA INTERIOR DE HOMBRE Y MUJER), TENIS DE DIFERENTES MARCAS Y ESTILOS A SU VEZ TODOS LOS ACCESORIOS, (CORREAS, GORRAS, CARTERAS, LENCERÍA EN GENERAL).	POWER MERCEDES BERRRO, YAHAIRA CRUZ ADAMES	855416
E/2025-17858	18/3/25	PRAGA HOTEL BOUTIQUE	RENTA DE HABITACIONES, SERVICIO DE HOSPEDAJE, ADMINISTRACIÓN Y ALQUILERES DE APARTAMENTOS.	CRISTIAN ANDRES SUAZO ZORRILLA	856072
E/2025-9716	24/3/25	PRANA JARDIN	SERVICIO DE ESTUDIO CLASE DE YOGA Y PILATES.	AMBAR DE PEÑA LIMA	856992
E/2025-20258	24/3/25	PRBLM	EMPRESA DEDICADA AL MANEJO DE ARTISTAS, COMERCIALIZAR ARTISTAS, PRODUCCIÓN DE EVENTOS, CUALQUIER TIPO DE COMERCIALIZACIÓN CON ARTE Y/O DEPORTES.	NICHOLAS ALEXANDER DRBAL	857069
E/2025-21251	27/3/25	PREFIHOGAR	COMPRA, VENTA, ALQUILER Y EXPLOTACIÓN DE BIENES INMUEBLES PROPIOS.	HECTOR AUGUSTO CABRAL SOTO	857906
E/2025-16872	17/3/25	PREMIACIONES DEPORTIVAS VELOZ	PRODUCCIÓN DE PLACAS DE RECONOCIMIENTO A PERSONALIDADES Y FIGURAS DEPORTIVAS MÁS DESTACADAS EN LOS SECTORES.	PABLO ANTONIO FOXÁN HENRIQUEZ	855798
E/2025-20294	27/3/25	PREMIUM MEATS & MARKET BY GENESA	SERVICIOS DE VENTA AL DETALLE Y DISTRIBUCIÓN DE ALIMENTOS Y BEBIDAS.	ALMACENISTAS IMPORTADORES GENESA, S. A.	857850
E/2025-20027	24/3/25	PREMIUM VEGGAMES	VENTA Y PROMOCIÓN DE EXCURSIONES TURÍSTICAS EN PARQUES TEMÁTICOS.	VICTOR TOMAS ESTEVEZ AMORES, CARLOS GUILLERMO FREY BENAVIDES	856894
E/2025-19444	20/3/25	PRESICION CONSTRUCCIONES	CONSTRUCCIONES CIVILES Y ALQUILER DE EQUIPOS PARA LA CONSTRUCCION	DANILDA ALTAGRACIA ARIAS ARIAS	856478
E/2025-18375	17/3/25	PRESIDENT TOURS & MAS	OPERACIONES MINERA Y RECURSOS NATURALES, OPERADORA DE TURISMO, AGENCIA DE VIAJE Y TRANSPORTE TURISTICO, CENTRO DE RESERVACIONES HOTELERA Y REPRESENTACIONES, SERVICIOS DE ACTIVIDADES DEPORTIVAS...	PRESIDENT TOURS, S.R.L.	855283
E/2025-20901	26/3/25	PRESTAMOFACIL CHELOCHA	PRESTAMOS PERSONALES, PRESTAMOS PARA PEQUEÑAS Y MEDIANAS EMPRESAS, PRESTAMOS TIPO SAN, PRESTAMOS CON GARANTÍA, TODO TIPO DE FINANCIAMIENTO.	HECTOR JOSELIN ARISTY BELTRE	857625
E/2025-14265	17/3/25	PRESTAMOS E INVERSIONES YAREMI OVALLES	SERVICIOS DE PRESTAMOS PERSONALES E HIPOTECARIOS, PRESTAMOS FINANCIERO, FINANCIAMIENTOS DE VEHÍCULOS, BIENES RAÍCES, VENTA DE SEGUROS, ADMINISTRACIÓN DE PROPIEDADES.	DIGNA MERCEDES OVALLES CESAR	855635
E/2025-20089	24/3/25	PRESTAMOS EL COMIENZO S&L	PRESTAMOS Y FINANCIAMIENTOS	MARIA ESTEFANY LOPEZ VENTURA	856983
E/2025-20858	26/3/25	PRESTAMOS Y COMPRAVENTA NUÑEZ & ASOCIADOS AYG	SERVICIOS DE PRESTAMOS CON O SIN GARANTÍA.	SERAFIN RAFAEL NUÑEZ NUÑEZ	857581
E/2025-17487	17/3/25	PRETTY BAKES	ELABORACIÓN DE POSTRES ARTESANALES, BOCADILLOS DULCES Y SALADOS.	EMELYN MARTÍNEZ NUÑEZ	855845
E/2025-20186	24/3/25	PREZTAMOS PUNTO COM	SERVICIOS DE GESTIONADORA FINANCIERA.	JOSE ABRAHAM KOPEL SEGAL	857025
E/2025-18985	19/3/25	PRIMADA CAPITAL	IDENTIFICACIÓN, EVALUACIÓN, ADQUISICIÓN, GESTIÓN E INVERSIÓN DE CAPITAL PRIVADO EN EMPRESAS, ASÍ COMO LA PRESTACIÓN DE SERVICIOS DE ASESORÍA FINANCIERA Y ESTRATÉGICA RELACIONADOS CON INVERSIONES DE CAPITAL PRIVADO.	JONATHAN LOUIS BOURNIGAL READ	856187
E/2025-17507	13/3/25	PRIME ASSET SOLUTIONS	SERVICIOS DE ASESORÍA LEGAL, CONSULTORÍA EN GESTIÓN DE ACTIVOS DIGITALES, INMOBILIARIOS Y MANEJO DE EMPRESAS DE INVERSIONES.	BRYAN ABREU DE JESUS	855204
E/2025-17374	26/3/25	PRIME PROPERTY HPH	COMPRA, VENTA, ALQUILER, Y ADMINISTRACIÓN DE PROPIEDADES INMOBILIARIAS, BIENES RAÍCES EN GENERAL. ADMINISTRACIÓN DE CONDOMINIOS, ALQUILERES DE CASAS, APARTAMENTOS...	HAMCY HIORDIGNA PERALTA DOMINGUEZ	857692
E/2025-19705	21/3/25	PRINCIPIOS MINA EJMC	MINA DE AGREGADOS: COMPRA Y VENTA DE MATERIALES DE CONSTRUCCIÓN TALES COMO: ARENA, CALICHE, GRAVA, GRANZOTE, GRAVA ARENA, SERVICIOS DE MOVIMIENTOS DE TIERRA Y RENTA DE VEHÍCULO Y EQUIPOS PESADOS.	JUAN DIEGO MORALES CEDAÑO, EKATERINA KONOLEVA	856660
E/2025-19698	21/3/25	PRINCIPIOS VILLAGE DEVELOPMENT GROUP EJMC	DESARROLLO INMOBILIARIO PARA FINES DE CONSTRUCCIONES, LOTIFICACIONES Y PLAZAS COMERCIALES. DE LAS ACTIVIDADES SIGUIENTES PROYECTO DE CONSTRUCCIÓN TALES COMO: CORPORATIVO.	JUAN DIEGO MORALES CEDAÑO, EKATERINA KONOLEVA	856649
E/2025-15669	11/3/25	PRISTINE VAPER SHOP	COMPRA Y VENTA DE CIGARRILLOS ELECTRÓNICOS, LÍQUIDOS ELECTRÓNICOS Y DISPOSITIVOS DE VAPEO.	CHELVIN JOSÉ ROSARIO BELTRE	854708
E/2025-18616	18/3/25	PRIVA LIQUOR STORE	COMPRA, VENTA, DISTRIBUCIÓN, CONSUMO, IMPORTACION Y EXPORTACION DE TODO TIPO DE BEBIDAS ALCOHÓLICAS Y NO ALCOHOLICAS.	FARAE DARIO OVALLE HENRIQUEZ, NOEL DIAZ VARGAS	855879
E/2025-16562	10/3/25	PRO STYLE CRUZ AUTO PAINT	SERVICIOS DE PINTURA PARA VEHÍCULOS.	MOISÉS NICOLÁS CRUZ MONSANTO	855224
E/2025-19249	19/3/25	PROACTIVA TRES80	VENTA Y ALQUILER DE ELEMENTOS PUBLICITARIOS E IMPRESION DIGITAL Y SERVICIOS DE COMERCIO PUBLICITARIOS.	MAIKENY GROUP SOLUTIONS SRL	856358
E/2025-5986	13/3/25	PROCESADORA DE CARNES SANTIAGO GIL	IMPORTACIÓN, EXPORTACIÓN Y COMERCIALIZACIÓN DE CARNES, QUESOS, MARISCOS, PESCADOS, ACEITES DOMÉSTICOS, PRODUCCIÓN Y VENTA DE AHUMADOS Y DE TODO TIPO DE EMBUTIDOS.	ELVIS SANTIAGO TAVAREZ	855198
E/2025-12473	25/3/25	PROCESADORA DE GRANOS DE SANTO DOMINGO CK 1000	DISTRIBUCIÓN DE PRODUCTOS AGRÍCOLAS.	CRISTIAN KURY ROSARIO	857271
E/2025-19873	21/3/25	PROCI GIRLS	VENTA Y PROMOCION DE CIGARROS PARA DAMAS.	YURI ALFONSO GOMEZ ALVAREZ	856797

[210] EXPEDIENTE	[220] FECHA	[561] NOMBRE COMERCIAL	[510] ACTIVIDAD	[730] SOLICITANTE	[111] REGISTRO
E/2025-18884	24/3/25	PROCLICKADS	SERVICIO DE MARKETING DIGITAL, CREACIÓN DE CONTENIDO, MANEJO DE REDES PUBLICIDAD, CONTRATACIÓN DE INFLUENCER Y SERVICIOS DE MERCADEO.	ISAAC RAMON DOMINGUEZ MARTE	857174
E/2025-20635	25/3/25	PRODIGY SOLUTIONS	DESARROLLO, VENTA E IMPLEMENTACIÓN DE SOFTWARE, CONSULTORÍA DE LO MISMO.	ULISES ARMANDO HENRIQUEZ PEÑA	857387
E/2025-20883	26/3/25	PRODUCCIONES LASO	SERVICIOS DE MEDIOS DE COMUNICACIÓN, PRODUCCIÓN DE EVENTOS, RELACIONES PÚBLICAS, DISTRIBUCIÓN Y CONFECCIÓN DE ROPAS.	PRODUCCIONES LASO, S.R.L.	857605
E/2025-18343	17/3/25	PRODUCTORA DE LECHE DE GANADO RODRIGUEZ PERALTA	PRODUCCIÓN, VENTA Y COMERCIALIZACIÓN DE LECHE DE GANADO.	JOSE DOLORES RODRIGUEZ PERALTA	855674
E/2025-13061	13/3/25	PRODUCTOS DE LIMPIEZA TILIN CLEAN	VENTA DE PRODUCTOS DE LIMPIEZA EN GENERAL, PROVEEDOR DE PRODUCTOS DE LIMPIEZA, SUPLIDOR DE PRODUCTOS DE LIMPIEZA, TALES COMO DETERGENTES, SUAPES Y ESCOBAS Y VENTAS DE PRODUCTOS AL POR MAYOR Y AL DETALLE DE PRODUCTOS DE LIMPIEZA...	ARIEL SAMUEL BELTRE MARTE	855305
E/2025-19459	20/3/25	PRODUCTOS DOÑA LUZ	ELABORACIÓN Y VENTA DE PRODUCTOS PARA LA LIMPIEZA Y EL MANTENIMIENTO DEL HOGAR.	YANET TORRES GARCIA	856491
E/2025-18044	14/3/25	PRODUCTOS FUMACOL	ELABORACIÓN Y VENTA DE PRODUCTOS COSMÉTICOS Y PREPARACIONES DE TOCADOR NO MEDICINALES; PRODUCTOS DE PERFUMERÍA, ACEITES ESENCIALES; PREPARACIONES PARA BLANQUEAR Y OTRAS SUSTANCIAS PARA LAVAR LA ROPA...	JULIO PIERRE PIE	855346
E/2025-15634	13/3/25	PRODUCTOS HICIANO MARTE	COMPRA, VENTA Y DISTRIBUCIÓN DE PRODUCTOS DE LIMPIEZA PARA EL HOGAR, PARA OFICINAS Y TODO LO RELACIONADO CON LA ACTIVIDAD PRINCIPAL Y AFINES.	CRUCITA ANTONIA HICIANO MARTE	855222
E/2025-18728	21/3/25	PRODUCTOS QUÍMICOS MAYAGROUP SANTIAGO	FABRICACIÓN, EXPORTACIÓN, VENTA Y COMERCIALIZACIÓN DE PRODUCTOS QUÍMICOS PARA LIMPIEZA Y USO HUMANO.	MAYA GROUP, S.R.L.	856708
E/2025-19208	24/3/25	PRODUCTOS STRONGSHIELD	IMPORTACIÓN, COMERCIALIZACIÓN, DISTRIBUCIÓN Y VENTA; DE TODO TIPO DE MATERIALES DE LIMPIEZA, ASEO, COSMÉTICOS E HIGIENE PERSONAL.	ANSTRON DE JESUS RUIZ UREÑA	856948
E/2025-18548	17/3/25	PROIMVIDESA.ORG	ENTIDAD SIN FINE DE LUCRO DEDICADA A SERVICIOS EDUCATIVO EDUCACIONAL PARA PROTECCIÓN DEL MEDIO AMBIENTE.	ENMANUEL CONCEPCIÓN ROJAS ROJAS	855825
E/2025-20850	26/3/25	PROMONEY DOMINICANA	OTORGAR FINANCIAMIENTOS MEDIANTE PRÉSTAMOS PERSONALES E HIPOTECARIOS, IMPORTACIÓN DE VEHÍCULOS, COMERCIALIZACIÓN Y VENTA DE LOS VEHÍCULOS NUEVOS Y USADOS.	JOE MANUEL CRUZ BAEZ	857582
E/2025-16767	11/3/25	PROPANEGO	SERVICIOS DE CONSULTORES EN INFORMÁTICA Y SUMINISTROS DE PROGRAMAS DE INFORMÁTICA. DISEÑO Y DESARROLLO DE SOFTWARE PARA PROVEEDORES DE GAS PROPANO.	RIONEL JEUDY, MIKENSÓN MESIDOR	857218
E/2025-18716	18/3/25	PROPASS	EMPRESA DE SOFTWARE QUE OFRECE SOLUCIONES Y PRODUCTOS DIGITALES PARA INDIVIDUOS Y EMPRESAS. NUESTRA PLATAFORMA FACILITA LA GESTIÓN Y EL INTERCAMBIO DE INFORMACIÓN, OPTIMIZANDO PROCESOS Y MEJORANDO LA CONECTIVIDAD ENTRE USUARIOS.	JONATHAN LAPLAINE-PEREIRA	856762
E/2025-21159	27/3/25	PROPERTYLIFT	TENENCIA DE INMUEBLES.	IRAIDA FERRERAS FELIZ	857832
E/2025-20341	26/3/25	PROPRIUS GESTIÓN INMOBILIARIA	ADMINISTRACIÓN Y SUPERVISIÓN DE PROPIEDADES, YA SEAN RESIDENCIALES, COMERCIALES O INDUSTRIALES. ASI COMO, COMERCIALIZACIÓN DE PROPIEDADES, MANTENIMIENTO DE EDIFICIOS, GESTIÓN DE ARRENDAMIENTOS...	SHANTHALL ANGINNETTE LOPEZ CABRERA	857597
E/2025-17788	18/3/25	PROSERVICE F.A.B.D	VENTA AL POR MAYOR Y DETALLE DE PRODUCTOS DE LIMPIEZA.	FERNANDO ANTONIO BONILLA DIAZ	856076
E/2025-17773	18/3/25	PROVISIONES HERMANOS JORGE	VENTA AL POR MAYOR Y AL POR MENOR DE TODO TIPO DE PRODUCTOS DE ALMACÉN DE PROVISIONES, COMO PAPA, CEBOLLA, AJO, ZANAHORIA, HABICHUELA, ARROZ.	JOSE DEIBI JORGE DE LEÓN	856089
E/2025-18468	17/3/25	PROVISIONES VASQUEZ G.	COMPRA, VENTA Y COMERCIALIZACIÓN EN GENERAL DE PROVISIONES ALIMENTICIAS AL POR MENOR Y POR MAYOR.	ELBIO ALBERTO VASQUEZ GUTIERREZ	855771
E/2025-14481	17/3/25	PROVISIONES Y VEGETALES PERALTA ALMONTE	COMPRA, VENTA Y COMERCIALIZACIÓN, AL POR MAYOR Y AL DETALLE, DE PRODUCTOS PARA LA CANASTA FAMILIAR, TALES COMO: ARROZ, ACEITE, HABICHUELAS, AZÚCAR, SAL, VEGETALES, VÍVERES, PAN, EMBUTIDOS...	JUAN BAUTISTA PERALTA ALMONTE	855693
E/2025-16138	14/3/25	PROVITRADE FOODS GROUP	LA CREACIÓN, GESTIÓN Y DESARROLLO DE MARCAS COMERCIALES, ASÍ COMO LA COMERCIALIZACIÓN Y DISTRIBUCIÓN DE PRODUCTOS ALIMENTICIOS, BEBIDAS, FRUTAS, VEGETALES Y OTROS PRODUCTOS RELACIONADOS.	FRANKLYN CAMBERO ALCALA	855497
E/2025-20466	25/3/25	PROYEC+	CONSULTORÍA ESPECIALIZADA EN DISEÑO, GESTIÓN, IMPLEMENTACIÓN Y SEGUIMIENTO DE PROYECTOS, PLANES ESTRATÉGICOS Y OPERATIVOS, ASESORÍA MEDIOAMBIENTALES, SOCIALES Y DE MEDIOS DE VIDA...	MANUEL DE JESUS MAÑANA SANTANA	856945
E/2025-21062	26/3/25	PROYECTO FOTOVOLTAICO OJOS DE AGUA	GENERACIÓN DE ENERGÍA, INCLUYE LA PRODUCCIÓN DE ENERGÍA ELÉCTRICA MEDIANTE FUENTES DE ENERGÍA SOLAR, BIOMASA, EÓLICA Y GEOTÉRMICA; OPERACIÓN DE LA ELECTRICIDAD Y LA CAPACIDAD DE TRANSMISIÓN PARA LOS INTERCAMBIOS DE ENERGÍA ELÉCTRICA...	FÉLIX JOSÍAS ESPIRITU GARCIA	857767
E/2025-16141	14/3/25	PROYECTO PORCINO JUAN O. DIAZ	VENTA Y CRIANZA DE CERDOS.	JUAN ORLANDO OVALLES DIAZ	855454
E/2024-78958	19/3/25	PROYECTOS GESTIÓN DISEÑO E INGENIERIA PGD	SERVICIOS DE DISEÑO, CONSTRUCCIÓN Y SUPERVISIÓN DE OBRAS CIVILES, ELÉCTRICAS, SANITARIAS E HIDRÁULICAS. MOVIMIENTO DE TIERRAS Y ALQUILER DE EQUIPOS PARA LA CONSTRUCCIÓN. PRESUPUESTOS, PLANEAMIENTO, EVALUACIÓN SANITARIA Y ESTRUCTURAL.	JUAN GABRIEL GOMEZ ALMONTE, GELSON ALEJANDRO MARTINEZ ALCANTARA	856298
E/2025-17946	14/3/25	PROYECTOS Y DISEÑOS DE INGENIERIA HORIZONT PDH	DISEÑOS, EJECUCIÓN, ADMINISTRACIÓN, COMPRA, VENTA Y CONSTRUCCIÓN DE VIVIENDAS, LOCALES Y CALLES Y CAMINOS, EN GENERAL CUALQUIER ACTIVIDAD VINCULADA O NO AL AREA DE CONSTRUCCIÓN	DAMIAN EMRIQUE PIETER JIMENEZ.	855417
E/2025-15940	18/3/25	PSV ELECTRIC	COMERCIO DE MATERIALES ELÉCTRICOS: VENTA DE ARTÍCULOS ELÉCTRICOS PARA USO RESIDENCIAL, COMERCIAL E INDUSTRIAL, TAMBIÉN VENTAS Y SERVICIOS EN EL SECTOR ELÉCTRICO.	MARCOS MIGUEL DE JESUS VARGAS, PAMELA ALTAGRACIA DE LA CRUZ TORRES	855877
E/2025-20700	25/3/25	PSV SOFTWARE	DESARROLLO DE APLICACIONES MÓVILES (ANDROID, IOS), DE ESCRITORIO, PARA WINDOWS, MACOS, DISEÑO Y DESARROLLO DE PÁGINAS WEB, APLICACIONES WEB, VENTA DE SOFTWARE, LICENCIAS DE SOFTWARE, ASESORÍAS...	PSV TECHNOLOGICAL SOLUTIONS, S.R.L.	857441
E/2025-17834	24/3/25	PSWL SUPER CAR CLUB	SERVICIOS DE LIMPIEZA Y MANTENIMIENTO DE VEHÍCULOS, TANTO INTERIOR COMO EXTERIOR, CORRECCIÓN DE PINTURAS CON REVESTIMIENTOS CERÁMICOS Y COLOCACIÓN DE TINTADOS.	KAYVAN ROBERTO CLAUDIO PAULINO	857128
E/2025-18153	19/3/25	PUBLIC SOUND	REALIZACIÓN DE EVENTOS EN GENERAL. SONIDO Y DECORACIÓN PARA EVENTOS. PERIFONEO. GRABACIÓN Y REALIZACIÓN DE AUDIO Y VIDEO. VENTA Y ALQUILER DE SONIDO, SILLAS, PANTALLAS, PROYECTORES Y LUCES.	NELSON FRANCEL RODRIGUEZ ROSARIO	856335
E/2025-19008	19/3/25	PUBLIC SPACE CLEANING PSC	SERVICIOS DE LIMPIEZA Y HIGIENE DE ESPACIOS PÚBLICOS Y PRIVADOS.	JUNIOR LEONARDO LANGUMAS BEATO	856200
E/2025-16435	19/3/25	PUBLICIDAD JUSTINIANO 1010	HACEMOS TARJETA DE REPRESENTACIÓN, VOLANTES, TALONARIOS DE FACTURAS, SELLOS, SEERIGRAFIA, GORRA.	JUSTINIANO SEPULVEDA	856251
E/2025-19059	19/3/25	PUERTAS Y VENTANAS JIMENEZ BYE JOEL JIMENEZ	FABRICACIÓN DE PUERTAS METÁLICAS, VENTANAS Y SUS MARCOS, PUERTAS Y PERSIANAS.	JOEL JIMENEZ DE LA CRUZ	856234
E/2025-19199	19/3/25	PUERTO NEGRO	OPERADORA DE ZONA FRANCA: GESTIÓN, OPERACIÓN Y ADMINISTRACIÓN DE UNA ZONA FRANCA INDUSTRIAL Y DE SERVICIOS. ACTIVIDADES PRINCIPALES: ADQUIRIR Y/O ARRENDAR TERRENOS, DESARROLLAR SU INFRAESTRUCTURA...	GREGORIO CABEZA RODRÍGUEZ	856316
E/2025-18426	24/3/25	PUJOLS & ABUD ASESORÍA INMOBILIARIA	CAPTACIÓN, PROMOCIÓN, COMPRA Y VENTA DE BIENES INMUEBLES, ASESORÍA GENERAL EN MATERIA INMOBILIARIA.	RAISA ARIANNA ABUD GARCIA	857122
E/2025-16229	14/3/25	PUNKEXMOOSE	CAPTACIÓN, ADMINISTRACIÓN, GESTIÓN, CANALIZACIÓN E INVERSIÓN PROFESIONAL Y DIVERSIFICADA DE BIENES INMUEBLES Y RECURSOS FINANCIEROS PROVENIENTES DE INVERSIONISTAS, MEDIANTE PORTAFOLIOS DIVERSIFICADOS DE ACTIVOS FINANCIEROS...	RODELIXSA MANZUETA VELOZ	855483
E/2025-19102	19/3/25	PUNTO MILITAR	COMERCIALIZACIÓN DE TIPO DE PERTECHOS Y ACCESORIOS MILITARES.	JOSE EMIGDIO IVANT ENCARNACION HERASME	856257
E/2025-20052	26/3/25	PUNTO SHOP MOVIL 131	VENTAS DE CELULARES, TABLET, LAPTOP, CAMARAS DE SEGURIDAD, REPARACION DE CELUALRES, INSTALACION Y MANTENIMIENTO DE CAMARAS DE SEGURIDAD, VENTAS DE TODO TIPO DE ACCESORIO DE CELULARES, TABLET Y COMPUTADORA.	RONALD FELIX GONZALEZ ACEVEDO	857741
E/2025-18223	17/3/25	PUNTO SOL	SERVICIOS DE ADMINISTRACIÓN DE PROPIEDADES INMOBILIARIAS FAMILIARES, ALQUILERES, VENTAS, PERMUTAS, YA SEAN CASAS, APARTAMENTOS, TERRENOS, FINCAS, SOLARES, HOTELES, LOCALES COMERCIALES Y DE OFICINA...	PEDRO RICARDO VALDEZ TRAVIESO	855618
E/2025-18221	17/3/25	PUNTO VENDING - JIMENEZ, CHECO	VENTA Y DISTRIBUCIÓN DE ALIMENTOS, BEBIDAS Y OTROS PRODUCTOS DE CONSUMO A TRAVÉS DE MÁQUINAS EXPENDEDORAS. NUESTROS SERVICIOS OFRECEN VENDING MACHINES CON REFRESCOS, SNACKS, CAFÉ, HELADOS...	PEDRO TOMAS CHECO MARMOLEJOS	855621
E/2025-19058	19/3/25	PUNTUALPAGO	SERVICIOS PARA GARANTIZA EL PAGO DEL ALQUILER A LOS PROPIETARIOS DE INMUEBLES.	JOSE MANUEL HERNANDEZ PEGUERO	856299
E/2025-17596	13/3/25	PURCHASE INMOBILIARIA	COMPRA, VENTA Y DE BIENES INMUEBLES.	JAMES FEDERMAN MINAYA MENA	855172
E/2025-17746	13/3/25	PURE BLOOM	VENTA DE TÉ DE MATCHA, VENTA DE TÉ PARA ADELGAZAR, VENTA DE COLÁGENO, MARCA DE TÉ CHINO.	ROSA STEPHANY ROSA BELLO	855295
E/2025-18818	20/3/25	PURIFICADORA DE AGUA FUENTE ETERNA Y BENDICIÓN	VENTA DE AGUA PURIFICADA PARA TOMAR EN GALONES, BOTELLONES, BOTELLITAS Y VENTA DE HIELO EN FUNDA.	PURIFICADORA DE AGUA HELEN YANNICI, SRL	856021
E/2025-21404	28/3/25	PURIFICADORA Y ENVASADORA DE AGUA PHOENIX	SERVICIOS DE PURIFICACIÓN, ENVASADO DE AGUA Y CREACIÓN DE HIELO.	CATIA CLEMENCIA PIÑA PEÑA	857843
E/2025-18951	24/3/25	PURIMUNDO	PROCESAMIENTO, PRODUCCIÓN, IMPORTACIÓN, EXPORTACIÓN Y COMERCIALIZACIÓN DE ALIMENTOS Y BEBIDAS DE TODO TIPO, TANTO CRUDAS COMO COCINADAS O PROCESADAS. GESTIÓN Y ADMINISTRACIÓN DE ALMACENES DE PROVISIONES ALIMENTICIAS...	EDWIN ROSARIO ABREU	856937
E/2025-21263	27/3/25	PURMART	SERVICIOS ALIMENTICIOS: VENTA, IMPORTACIÓN Y EXPORTACIÓN DE ALIMENTOS Y BEBIDAS, ENLATADOS, ARROZ, HABICHUELA, CARNES, PESCADOS, EMBUTIDOS; VENTA DE SEMILLAS, BULBOS, PLÁNTULAS Y ESQUEJAS...	AYLINE BURET ROSARIO	857909
E/2025-19840	21/3/25	PUROSATADOS DEL CARIBE	IMPORTACIÓN, EXPORTACIÓN Y DISTRIBUCIÓN DE PRODUCTOS AGROINDUSTRIALES TALES COMO TABACO, PUROS, CAFÉ, AZÚCAR, CACAO	JUAN TORRES	857212
E/2025-19411	20/3/25	Q DECLICA RD	SERVICIO DE CHARCUTERÍA ESPECIALIZADA EN LA FABRICACIÓN, DISTRIBUCIÓN Y VENTA DE PRODUCTOS LÁCTEOS Y EMBUTIDOS. PRODUCCIÓN Y COMERCIALIZACIÓN DE QUESOS ARTESANALES (QUESO DE HOJA...	SHARY ESTHER BURGOS LOPEZ	856457
E/2025-18279	21/3/25	QASI TECHNOLOGY	COMPRA Y VENTA DE COMPUTADORAS: PORTÁTILES, ESCRITORIOS, ESTACIONES DE TRABAJO. DISPOSITIVOS MÓVILES: TELÉFONOS, TABLETS, ACCESORIOS. HARDWARE ESPECIALIZADO: EQUIPOS DE REDES, SERVIDORES, DISPOSITIVOS DE ALMACENAMIENTO, IMPRESORAS.	JOSE SMELIN VALENCIO JIMENEZ	856697
E/2025-20440	25/3/25	Q-I JAZZ QUARTET	SERVICIO DE PRODUCCIÓN DE ESPECTÁCULOS MUSICALES Y REPRESENTACIÓN Y CONTRATACIÓN DE ARTISTAS MUSICALES.	HIPOLITO SALVADOR HERRERA VASSALLO	857435
E/2025-20889	26/3/25	QUALITYCONT	SERVICIOS DE GESTIÓN Y ASESORÍA FINANCIERA, CONSTITUCIÓN DE EMPRESAS, AUDITORIA, NOMINAS, TENEDURÍA DE LIBROS, IMPUESTOS Y TODAS LAS ACTIVIDADES RELACIONADAS A LA GESTIÓN CONTABLE.	NEFTALI DE LEON DE LOS SANTOS	857616
E/2025-14773	13/3/25	QUANTUM CORE TECHNO	DESARROLLO E IMPLEMENTACIÓN DE SOLUCIONES TECNOLÓGICAS INNOVADORAS, INCLUYENDO AUTOMATIZACIÓN DE PROCESOS, INTELIGENCIA ARTIFICIAL, DESARROLLO DE SOFTWARE A MEDIDA...	STEVEN GARCIA PALACIO	855168
E/2025-18929	18/3/25	QUICKLY PACK COURIER	BRINDAR LOS SERVICIOS DE ENVÍOS DE CARGA AÉREA, MARÍTIMA, SERVICIOS DE TRASLADO DE CARGAS NACIONALES E INTERNACIONALES, SERVICIOS ADUANALES EN GENERAL COMO MUEBLES Y UTENSILIOS DEL HOGAR Y DE OFICINAS...	BERNIE FRANCISCO DINZEY RAMIREZ	856023
E/2025-17734	13/3/25	QUINTAS DE ORTEGA LOS MONTONES	SERVICIOS DE PROYECTOS DE VILLAS PARA LA VENTA DE TERRENOS PARA FINES DE CONSTRUCCIÓN.	GILBERTO DE JESUS ORTEGA BAEZ	855271
E/2025-8710	14/3/25	QUISQUEYA LOGISTICS MAEG	FLETE, TRANSPORTE, GESTIÓN ADUANAL EN GENERAL, VENTA DE SERVICIOS LOGÍSTICOS, VENTA DE BIENES RELACIONADOS CON OPERACIONES LOGÍSTICAS, ASESORÍA, ADIESTRAMIENTO EN TEMAS LOGÍSTICOS.	ENMANUEL EUSEBIO GARCIA	855326
E/2025-20151	26/3/25	QUISQUEYA PET LOGISTICS	EMPRESA DEDICADA AL TRANSPORTE Y LOGÍSTICA NACIONAL E INTERNACIONAL DE MASCOTAS, INCLUYENDO SERVICIOS DE RECOLECCIÓN Y ENTREGA, COORDINACIÓN DE VUELOS, ASISTENCIA EN TRÁMITES ADUANALES Y VETERINARIOS...	ELVIS MICHAEL HERNANDEZ DE LOS SANTOS	857562
E/2025-6639	25/3/25	R & J PIMENTEL CONFECCIONES Y UNIFORMES	CONFECCIÓN DE PRENDAS DE VESTIR Y DE UNIFORMES DE TODO TIPO, ASÍ COMO CUALQUIER PRODUCTO A FIN A LA ESENCIA DE LA EMPRESA.	ROSSY MILAGROS PIMENTEL FRIAS	857494
E/2025-18416	20/3/25	R&A ESCALANTE AUTO SALE	CONCESIONARIO DE VEHÍCULOS, IMPORTACIÓN, ALQUILER Y VENTA DE VEHÍCULOS NUEVOS Y USADOS.	APOLINAR DE JESUS ALVAREZ MENDEZ, FRANCISCO JOSE ESCALANTE MENDEZ	856531
E/2025-10164	13/3/25	R&D RODRIGO CENTRO DIGITAL	SERVICIOS DE SUBLIMACIÓN, DE TAZAS, FOTOS 2X2, LETREROS EN COROPLAX, DISEÑO DE BORDADO, LLAVEROS, TSHIRT, IMPRESIÓN DE BANNER, DISEÑO GRÁFICO, BORDADOS DE TODOS TIPOS, SELLOS DE TODO TIPO...	RODRIGO DELBA	856086
E/2025-17860	14/3/25	R&E TV	RADIO DIFUSIÓN TELEVISIVA, PROGRAMA TELEVISIVO Y PUBLICIDAD.	J&N COMUNICACIONES Y MULTISERVICIOS, EIRL	856173
E/2025-19155	19/3/25	R&R SYSTEMS	COMPRA, VENTA, COMERCIALIZACIÓN, INSTALACIÓN, SOPORTE TÉCNICO, DE PRODUCTOS DE TECNOLOGÍA, IMPRESORAS FISCALES, CAJAS REGISTRADORAS FISCALES, HARDWARE, SOFTWARE, REDES, ASESORÍAS...	R&R SYSTEMS, S.R.L.	857655
E/2025-19782	21/3/25	R.S.G REFRIGERACION Y SERVICIO EN GENERAL	INSTALACIÓN Y REPARACIÓN DE EQUIPOS DE AIRES ACONDICIONADO Y SERVICIO GENERALES	ANTONIO FIGUEROA	856750
E/2025-18845	18/3/25	R.V. ORVANTA LAW	PRESTACIÓN DE SERVICIOS DE ASESORÍA Y REPRESENTACIÓN LEGAL INTEGRAL EN LAS ÁREAS DE DERECHO CORPORATIVO, INMOBILIARIO, MIGRATORIO, FAMILIAR, LABORAL Y FISCAL, SIENDO ESTA LISTA ENUNCIATIVA Y NO LIMITATIVA.	EUKRISLY ESMERALDA RAMIREZ VARGAS	856068
E/2025-20950	26/3/25	R7 RENT A CAR	ALQUILER DE VEHÍCULOS DE TRANSPORTE, TRANSPORTE DE PASAJEROS URBANOS Y TURÍSTICOS.	ROBERTO MELO RODRIGUEZ	857649
E/2025-20742	25/3/25	RADIO VOZ DE GOZO	TRANSMISIÓN EN VIVO O EN FORMA GRABADA DE PROGRAMAS DE INFORMACIÓN, MÚSICA, CULTURA, EDUCACIÓN PARA ORIENTAR Y DIFUNDIR LOS MEJORES VALORES NORMALMENTE RECONOCIDOS.	JESUS MANUEL CUEVAS CABRERA	857523
E/2025-17450	13/3/25	RADRID TAX AND FINANCIAL CONSULTING	ASESORÍA Y CONSULTORÍA EN IMPUESTOS, CONTABILIDAD Y AUDITORÍA, TALLERES Y CAPACITACIÓN EN MATERIA DE IMPUESTOS.	RAFAEL AMAURY PERDOMO PEREYRA	855186
E/2025-13359	18/3/25	RADYSER	IMPORTACIÓN, DISTRIBUCIÓN Y COMERCIALIZACIÓN DE MATERIALES Y EQUIPAMIENTOS PARA LA INDUSTRIA HOTELERA, EDIFICACIONES COMERCIALES Y RESIDENCIALES. OFRECER INSUMOS ESPECIALIZADOS PARA HOTELES, RESTAURANTES...	RAMÓN ANTONIO ARIAS GUTIÉRREZ	855926
E/2025-16774	13/3/25	RAMALDI TRADER	IMPORTACIÓN, EXPORTACIÓN, ADMINISTRACIÓN, COMERCIALIZACIÓN, COMPRA, VENTA Y DISTRIBUCIÓN MERCANCÍAS DE TIPOS COMESTIBLES, DE BEBIDAS, ALIMENTOS CRUDOS Y COCIDOS, FARMACÉUTICOS, ENVASES PLÁSTICOS...	RAMON AMAURI MATEO MINAYA	855262
E/2025-19061	19/3/25	RAMAN GOURMET	DISTRIBUCIÓN Y VENTA DE PRODUCTOS ALIMENTICIOS Y BEBIDAS ALCOHOLICAS.	MANUEL DE LA CRUZ MARTINEZ	856231
E/2025-18092	19/3/25	RAMIREZ PEÑA PACAS Y MAS	COMPRA Y VENTA DE ROPA, CALZADO Y PERFUMES.	RAUL LEONARDO RAMIREZ BATISTA	856160
E/2025-15793	13/3/25	RAMIREZ RAMOS	COMPRA Y VENTA DE PRODUCTOS DE SALUD, PRODUCTOS DE BELLEZA E HIGIENE PERSONAL, PERFUMERÍA, MATERIALES EDUCATIVO, EXCLUSIVO DE LA MARCA AMWAY.	RICHARD RAMIREZ BELTRE	855192
E/2025-19001	24/3/25	RAM-LISS MANGUERAS HIDRAULICAS	VENTAS Y SERVICIOS DE REPARACIÓN DE TODO TIPO DE MANGUERAS, BOTELLAS Y BOMBAS HIDRAULICAS. SU ADAPTACION, SOPORTE Y SOLDADURA.	RAMON ANTONIO NUÑEZ PEÑA	856988
E/2025-12661	17/3/25	RAMNUÑ CONSTRUAGRO	PRESTACIÓN DE SERVICIOS ESPECIALIZADOS EN AGRICULTURA Y GANADERÍA, INCLUYENDO LA PRODUCCIÓN, COMERCIALIZACIÓN Y DISTRIBUCIÓN DE INSUMOS AGROPECUARIOS, DESARROLLO DE PROYECTOS AGROINDUSTRIALES...	YONATAN ISMAEL RAMIREZ NUÑEZ	855719

[210] EXPEDIENTE	[220] FECHA	[561] NOMBRE COMERCIAL	[510] ACTIVIDAD	[730] SOLICITANTE	[111] REGISTRO
E/2025-15054	17/3/25	RAMOLINO DC FASHION	VENTA DE ROPAS EN GENERAL, ZAPATOS Y COSMÉTICOS.	ANYELA LUZ DELGADO CAPELLAN	855792
E/2025-18970	19/3/25	RANGO S SERVICIOS	PRESTACIÓN DE SERVICIOS DE CONTABILIDAD, AUDITORÍA, ASESORÍA FINANCIERA Y FISCAL, ELABORACIÓN DE ESTADOS FINANCIEROS, GESTIÓN DE IMPUESTOS, Y CONSULTORÍA EN PLANIFICACIÓN FINANCIERA PARA PERSONAS FÍSICAS Y JURÍDICAS.	ALEXANDER MANZUETA DE JESUS	856175
E/2025-18154	17/3/25	RARE EARTH BONA REB	ACTIVIDADES QUE TIENEN COMO OBJETIVO LA EXTRACCIÓN DE MINERALES Y OTROS RECURSOS DEL SUELO Y SUBSUELO TERRESTRE	JOSE ALCIBIADES HERNANDEZ ALMANZAR	855583
E/2025-20102	24/3/25	RATBUFI	TENEDORA Y GESTIONADORA DE BIENES MUEBLES E INMUEBLES.	RAYMOND TONY BURGOS FIRPO	856981
E/2025-17132	18/3/25	RAYO FERNÁNDEZ PROYECTOS	SERVICIOS DE SUPERVISIÓN DE OBRAS DE CONSTRUCCIÓN, INCLUYENDO INSPECCIÓN Y CONTROL DE CALIDAD EN EDIFICACIONES, INFRAESTRUCTURA VIAL, OBRAS CIVILES E INDUSTRIALES. ELABORACIÓN DE PRESUPUESTOS DETALLADOS PARA PROYECTOS DE CONSTRUCCIÓN...	RAYMER DANIEL ORTIZ DRULLARD , YONAIRA YOLANDA FERNANDEZ SANCHEZ DE ORTIZ	855867
E/2025-20903	26/3/25	RBICG SPORT ACADEMY	ENTIDAD SIN FINES DE LUCRO QUE SE DEDICA A FOMENTAR E INTEGRAR LA EDUCACIÓN Y EL DESARROLLO ATLÉTICO, DESARROLLANDO ACTIVIDADES EDUCATIVAS DE BACHILLERATO A JÓVENES CON ALTO POTENCIAL ATLÉTICO Y DE BAJOS RECURSOS.	FUNDACIÓN RBICG SPORT ACADEMY, INC	857622
E/2025-20908	26/3/25	RCONEXION	VENTAS AL POR MAYOR Y AL DETALLE DE CÁMARAS DE SEGURIDAD, VENTAS DE INTERCOM, VENTAS DE MOTOR PARA PORTÓN, VENTAS DE MOTOR CONTROL DE ACCESO PARA PARQUEO Y ENTRADA, VENTAS DE CERRADURAS DIGITALES...	ROBERT ALEXANDER MEJIA RODRIGUEZ	857630
E/2025-7321	19/3/25	RDC AESTHETICS	ELABORACIÓN Y COMERCIALIZACIÓN DE PRODUCTOS FARMACÉUTICOS.	ROSLYN ALTAGRACIA BETANCES DA CUNHA	856252
E/2025-17855	14/3/25	RDS TRANSPORTE	SERVICIOS DE TRANSPORTE DE MERCANCIAS, TRANSPORTE DE PERSONAL, ENVÍO DE PAQUETES, MUDANZAS.	NORMA QUISQUEYA MANCENO SANCHEZ	855357
E/2025-18105	17/3/25	READTEK SOLUTIONS	VENTA DE EQUIPOS DE TELEFONÍA MÓVIL, ACCESORIOS, AIRE ACONDICIONADO, TELEVISIÓN, LAPTOP, COMPUTADORAS, PRESTACIONES DE SERVICIOS DE TELECOMUNICACIONES Y TECNOLÓGICOS, EQUIPOS DE OFICINA....	WILLIAM JOSE SUBERO READ	855531
E/2025-19319	27/3/25	REAL K&J STORE	VENTA DE ROPA DEPORTIVA, ACCESORIOS Y ARTICULOS DEPORTIVOS.	JOHVANNY FRANCISCO RODRÍGUEZ ACEVEDO	857933
E/2025-18479	25/3/25	REAL MIAMI DESING CORPORATION	SERVICIOS DE BIENES RAÍCES Y ORGANIZACIÓN DE EVENTOS.	DANIANA ALTAGRACIA RODRIGUEZ HERRERA, SERGIO DELQUI GOMEZ SANTOS	857454
E/2025-20219	24/3/25	RECICLAJE TERRANOVA	RECICLAJE, IMPORTACIÓN, EXPORTACIÓN, DISTRIBUCIÓN Y VENTA DE EQUIPOS ELECTRÓNICOS, COMPUTADORAS, LAPTOPS, TELÉFONOS.	SANTO CASTILLO CALCAÑO	857057
E/2025-19548	20/3/25	RECONOCIDOS LA ROMANA	SERVICIOS DE COMUNICACION Y PERIODISMO EN MEDIOS DIGITALES, RADIALES Y TELEVISIVOS.	JUNIOR GUSTAVO LAVEGA	857795
E/2025-18266	17/3/25	RECUERDOS CREATIVOS	DISEÑO, FABRICACIÓN, PRODUCCIÓN Y COMERCIALIZACIÓN DE ÁLBUMES PERSONALIZADOS Y OTROS PRODUCTOS Y SERVICIOS CREATIVOS RELACIONADOS CON LA FOTOGRAFÍA Y LA PRESERVACIÓN DE RECUERDOS...	MARIAN ARIAS RODRIGUEZ	855645
E/2025-19836	21/3/25	RECUPERAMED	SE DEDICA AL CUIDADO Y LA AYUDA DE LA RECUPERACIÓN DE PACIENTE POST QUIRÚRGICO, EL CUAL BRINDA UN ACOMPAÑAMIENTO ESPECIALIZADO A LAS PERSONAS QUE REQUIERA CUIDADOS ESPECIALES CON PROFESIONALES EN EL ÁREA.	GLORIA ESTHER JIMENEZ OLEA	856767
E/2025-19426	25/3/25	RED AND BLACK DRINKS BAR	VENTAS DE BEBIDAS ALCOHÓLICAS	JOEL ROSA HERNANDEZ	857480
E/2025-17407	24/3/25	RED NACIONAL DE PRODUCTORES Y EMPRENDEDORES DE CAFE, REPROCA	ENTIDAD SIN FINES DE LUCRO DEDICADA A BRINDAR ASESORIA, FORMACION Y CAPACITACION EN EL DESARROLLO TECNICO DEL CAFE	ANDRES ENRIQUE CHALAS VELAZQUEZ	857146
E/2025-19395	25/3/25	REDES Y CAMARAS DE SEGURIDAD RAMOS RCSR	SERVICIO DE SUMINISTRO DE ACCESOS DE CÁMARA, REDES SOCIALES E INSTALACIÓN DE CÁMARAS.	NATANAEL RAMOS ROSARIO , CAROLINA GERMAN SANCHEZ	857213
E/2025-10512	17/2/25	REDISANT INVERSIONES Y SERVICIOS	SERVICIOS DE OPERADOR Y/O TOURS OPERADOR. PROVEEDOR DE EXCURSIONES EN BUGGIES, CABALLOS, BOTES, ZIPLINE, PARQUE TEMÁTICO, EXCURSIONES TERRESTRES Y EXCURSIONES MARÍTIMAS. ADMINISTRACIÓN, OPERACIÓN.	ELEDODORO SANTANA FRANCO, MARIA REYES DIAZ CORCHO	851205
E/2025-15802	20/3/25	REDPRO CO	DISEÑO Y SUMINISTRO DE INFRAESTRUCTURA ELÉCTRICA PARA PROYECTOS RESIDENCIALES Y COMERCIALES	ADOLFO FIDEL MENDEZ MONTES, VILMA DE JESUS MONTE SILVERIO	856542
E/2025-15072	24/3/25	REFRIGERACION CAPRICO	IMPORTACIÓN Y VENTA DE TODO TIPO DE PIEZAS PARA CUARTOS FRÍOS, AIRES ACONDICIONADOS, NEVERAS INDUSTRIALES Y DOMÉSTICAS. REPARACIÓN Y MANTENIMIENTO DE AIRES ACONDICIONADOS. FABRICACIÓN DE CUARTOS FRÍO.	REFRIGERACIÓN CAPRICO, S.R.L	856916
E/2025-17116	12/3/25	REFRIGERACION EN GENERAL, REFRIGER.	VENTA, INSTALACIÓN Y REPARACIÓN DE SISTEMA DE REFRIGERACIÓN.	CESARIO RIJO SEVERINO	854761
E/2025-17803	14/3/25	REFRIGERACION NAMIR	INSTALACIÓN, REPARACIÓN Y MANTENIMIENTO DE AIRE ACONDICIONADOS, EQUIPOS DE CUARTOS FRÍOS Y TANQUES DE LECHE.	JOSE ALEJANDRO RODRIGUEZ	855312
E/2025-19512	24/3/25	REFRIPOINT	IMPORTACIÓN, EXPORTACIÓN, DISTRIBUCIÓN, VENTA Y COMPRA DE AIRES ACONDICIONADOS, REPUESTOS DE REFRIGERACIÓN, REPUESTOS ELECTRONICOS, EQUIPOS ELECTRICOS Y ELECTRONICOS, REPUESTOS DE LAVADORA, ARTICULOS FERRETEROS...	DANNY RAFAEL SANTOS BASORA	857036
E/2025-12216	17/3/25	REFRESHARK ESPINO L. A	SERVICIO DE REFRIGERACIÓN EN GENERAL, VENTA DE EQUIPOS DE REFRIGERACIÓN, VENTA DE ELECTRODOMÉSTICOS Y EQUIPOS TECNOLÓGICOS, MANTENIMIENTO EN GENERAL.	LUIS ALFREDO ESPINO MORONTA	855687
E/2025-19379	20/3/25	REICH D & N	PROVISIÓN DE COMIDAS PREPARADAS PARA EMPRESAS (INCLUIDA EL SERVICIO DE CATERING, EL SUMINISTRO DE COMIDAS PARA BANQUETES, BODAS, FIESTAS Y OTRAS CELEBRACIONES) Y VENTA AL POR MAYOR DE PRODUCTOS EN GENERAL EN ALMACENES Y SUPERMERCADOS...	MIGUEL ANGEL SANCHEZ DE LEON	856437
E/2025-20076	26/3/25	REINOSO REYES & ASOCIADOS	SERVICIOS DE CONSULTORÍA Y ASESORÍA LEGAL.	ALCIDES ANTONIO REINOSO QUEZADA	857536
E/2025-18267	17/3/25	REJUVENATE PODCAST	CREACIÓN DE PODCAST EN LA CUAL SE CREA CONTENIDOS: SOBRE TEMAS DE SALUD, ESTÉTICA Y CIRUJÍA PLÁSTICA.	ANGEL ALEJANDRO ALEJANDRO MORA	855629
E/2025-18498	20/3/25	RELACIONES CORPORATIVAS INTEGRALES RCI	CONSULTORÍA EMPRESARIAL EN COMUNICACIÓN, RECURSOS HUMANOS, TRANSPORTE Y TRABAJOS SOCIALES.	EDUARDO JOSE RAMIREZ BOEHME	856463
E/2025-17900	14/3/25	RELAX TOTAL SDO	SERVICIOS DE SPA.	YOANKI JESUS NIEVES RODRIGUEZ	855386
E/2025-18029	25/3/25	REMU VIP DISCO BAR LOUNGE	VENTAS DE BEBIDAS ALCOHÓLICAS Y NO ALCOHÓLICAS ,COMIDAS, PICADERAS	WIRKIN ENCARNACION MORILLO	857306
E/2025-19813	21/3/25	RENAISSANCE EVOLUTION RENEVO	ENTIDAD SIN FINES DE LUCRO DEDICADA A PROMOVER LA CULTURA ITALIANA, AMERICANA Y EL ARTE MEDIANTE CAPACITACIONES PRINCIPALMENTE DEL IDIOMA INGLES E ITALIANO A PERSONAS DE ESCASOS RECURSOS, INSTITUCIONES Y A TODA LA SOCIEDAD.	ROBERTO MASIERO	856758
E/2025-18622	18/3/25	RENFER CONSTRUCTORA Y SERVICIOS	SERVICIOS DE OBRAS CIVILES COMO CONSTRUCCIONES DE TODO TIPO. (RESIDENCIALES, VILLAS, EDIFICIOS, PRESAS, PUENTES); INVERSIONES INMOBILIARIA, CONSTRUCCIÓN DE VIVIENDAS, REFORMAS, REPARACIONES, REMODELACIONES....	CARLOS FERNANDEZ PAYERO, WENDELL RENARD	855897
E/2025-18259	17/3/25	RENOVADO CREACIONES DECO	VENTA Y DISTRIBUCIÓN DE ARTÍCULOS Y MATERIALES DE DECORACIÓN Y CONSTRUCCIÓN.	MI FUN NG JOA, JOSE LUIS FERRERAS MONEGRO	855656
E/2025-19935	21/3/25	RENOVARE	RENOVACIÓN Y MEJORA DE ESPACIOS YA CONSTRUIDOS TANTO VIVIENDA COMO LOCALES COMERCIALES, OFRECIENDO SERVICIO DE DISEÑO, CONSTRUCCIÓN Y MANTENIMIENTO.	YANEL SUERO RIVERA, YANIEL SUERO RIVERA	856860
E/2025-16798	11/3/25	RENOVATION DENTAL CLINIC	SERVICIOS ODONTOLÓGICOS, PROFILAXIS, DISEÑOS DE SONRISA, EXODONCIA, ENDODONCIA, PRÓTESIS DENTAL.	DARISAIDA MONTERO DE SANTOS, WILLY RAFAEL SANTOS SUAREZ	855885
E/2025-5355	24/3/25	RENT IT HUB - J.M.A.R.B.	SERVICIOS DE RENTA DE PROPIEDADES, RENTA DE VEHÍCULOS, ATV, BUGGIES, RENTA DE BOTES Y MOTO DE AGUAS.	JOAN MANUEL ALEXANDER RODRIGUEZ BAUTISTA	857125
E/2025-16598	14/3/25	RENTA 1524	RENTA Y ALQUILER DE VEHÍCULOS DE MOTOR	MATHEUS ESTEBAN VASQUEZ BRITO	855492
E/2025-18715	18/3/25	REPARADORA DE CALZADO ALEX	SERVICIOS DE REPARACIÓN DE CALZADOS, CARTERAS, CORREAS, BULTOS, MALETAS, MOCHILAS Y A FINES.	RICARDO ALEJANDRO GONZALEZ	855751
E/2025-19327	20/3/25	REPUESTO COFIT FAMILY	VENTA Y DISTRIBUCIÓN DE PIEZAS Y ACCESORIOS DE MOTOCICLETAS AL POR MAYOR Y AL DETALLE TALES COMO: GOMAS, AROS, TUBOS, RAYOS, PISTONES, CILINDROS Y ADITIVOS PARA TODO TIPO DE VEHÍCULOS.	ROSA COFIT DIMO	856397
E/2025-21303	27/3/25	REPUESTOS ANEURY SUAZO	SERVICIOS DE REPUESTOS DE MOTOR Y VENTA DE TODO TIPO DE PIEZAS DE MOTOR.	ANEURY RAMON SUAZO NUÑEZ	857923
E/2025-16723	18/3/25	REPUESTOS Y LUBRICANTES K&M DALMASI	VENTA AL POR MAYOR Y AL DETALLE DE PIEZAS, PARTES, ACCESORIOS, LUBRICANTES Y REFRIGERANTES DE AUTOMÓVILES, MOTOCICLETAS Y VEHÍCULOS DE MOTOR EN GENERAL.	KARLA ROSA DALMASI JIMENEZ	855950
E/2025-19746	21/3/25	REPUESTOS Y REPARACIONES DE ELECTRODOMÉSTICOS KIA	VENTA DE REPUESTOS PARA ELECTRODOMÉSTICOS, REPARACIONES DE ELECTRODOMÉSTICOS, COMPRA Y VENTA DE ELECTRODOMÉSTICOS NUEVOS Y USADOS.	MARIA CRISTINA MOJICA CONCEPCION	856669
E/2025-20831	26/3/25	REPUESTOS Y SERVICIOS HNOS VÁSQUEZ	VENTA DE PARTES Y PIEZAS DE REPUESTOS, QUE ABARCAN DESDE COMPONENTES PARA MOTORES HASTA SISTEMAS ELÉCTRICOS Y DE SUSPENSIÓN. ADEMÁS, OFRECEMOS SERVICIOS DE MECÁNICA EN GENERAL...	JOHNNY BRANDOR VASQUEZ GREGORIO	857574
E/2025-14926	17/3/25	RESIDENCIAL LENNY HILLS	IDENTIFICAR UN RESIDENCIAL.	RAMON ANTONIO CASTILLO ABREU	855576
E/2025-15803	14/3/25	RESIDENCIAL MARIA-VIOLETA	IDENTIFICAR EL PROYECTO RESIDENCIAL.	FREDERICK DARIO ROSARIO LEONARDO	855354
E/2025-12088	11/3/25	RESIDENCIAL VILLAS DEL PARQUE CERO RVPC	DESARROLLAR ESTRATEGIAS QUE LE PERMITAN PROTEGER LA PRIVACIDAD Y SEGURIDAD DE SUS RESIDENTES CON LA FINALIDAD DE ALCANZAR UNA MEJOR CALIDAD DE VIDA DE LOS PROPIETARIOS Y HABITANTES DEL RESIDENCIAL VILLAS DEL PARQUE CERO...	LUIS MANUEL MEJIA GUERRERO	854869
E/2025-20121	24/3/25	RESIDUOS EL PILAR	SERVICIOS DE MANEJO DE RESIDUOS SOLIDOS Y RECICLAJE EN GENERAL.	MARIO PEREZ GARCIA	856982
E/2025-14516	20/3/25	RESTAURANTE CARIBBEAN ENIF	SERVICIO DE RESTAURANTE DE COMIDA RÁPIDA ESPECIALISTA EN ALISTAS.	CARLOS IGOR FEBRILLET ORTIZ	856572
E/2025-8678	24/3/25	RESTAURANTE QUIQUEYANO JOSÉ LUIS LORA	SERVICIOS DE ELABORAR BUFFET PARA CUMPLEAÑOS, BODAS, NOVENARIOS, GRADUACIÓN, BAUTIZOS, REVELACIÓN DE SEXO, Y CUALQUIER CELEBRACIÓN QUE INCLUYA AGLOMERACIÓN DE PERSONAS.	ANA VICTORIA JEREZ RESTITUVO	856910
E/2025-15680	21/3/25	RESTRENA RD BY JUANA MATEO	COMPRA Y VENTA DE ROPA NUEVA Y DE SEGUNDA MANO, CARTERAS, ZAPATOS Y ACCESORIOS DE MUJER	JUANA DUARKIRYS MATEO SANTANA	856633
E/2025-20257	24/3/25	RETAILOPS GROUP	FABRICACION, IMPORTACION, EXPORTACION, COMPRA Y VENTA DE ROPAS, CALZADOS, COSMETICOS Y ELECTRODOMESTICOS.	EDWIN JOSE PEREYRA GROSS	857068
E/2025-19043	19/3/25	RETRO GALLERY	VENTA AL POR MENOR Y DISTRIBUCIÓN DE PRENDAS DE VESTIR, CALZADO, ACCESORIOS Y PRODUCTOS RELACIONADOS CON LA MODA, TANTO PARA TODO PÚBLICO.	DAWRY OSCAR CERDA ESPINAL	856222
E/2025-18859	18/3/25	REVEO "CLINICA DE PÁRPADOS Y REJUVENECIMIENTO FACIAL"	CLÍNICA ESPECIALIZADA EN CIRUGÍA DE PÁRPADOS Y CIRUGÍA FACIAL, COMBINANDO TECNOLOGÍA DE PUNTA EN REJUVENECIMIENTO PARA OFRECER RESULTADOS NATURALES Y PERSONALIZADOS, MEJORANDO LA CONFIANZA Y BIENESTAR DE NUESTROS PACIENTES.	NEUROCIURUGIA ONCOLÓGICA NEONC, S.R.L.	856091
E/2025-16159	17/3/25	REYNALDO & ANA HOME RD	SERVICIOS DE INMOBILIARIA, COMPRA Y VENTA DE APARTAMENTOS, CASAS, TERRENOS, VILLAS.	REYNALDO MOYA HIDALGO, ANA BEYKER JIMENEZ CARABALLO	855575
E/2024-72023	24/3/25	REYSUS SOLUTIONS	SE BASARA EN DESARROLLAR PROYECTOS INMOBILIARIOS, DAR CONSULTORIA E INTERMEDIAR EN VENTAS DE VEHICULOS Y PROPIEDADES, SERVICIO DE PRÉSTAMO PERSONALES, COMPRAS DE VEHÍCULOS Y PROPIEDADES...	RAIDIRYS STEPHANY SUSANA HOLGUIN	857170
E/2025-18439	17/3/25	RICHIE'S ENTERPRISE	COMPRA Y VENTA DE COLECTORES DE ENERGIA SOLAR NO ELECTRICO Y FOTOVOLTAICA; SERVICIOS DE INSTALACION Y MANTENIMIENTO PREVENTIVO DE COLECTORES DE ENERGIA SOLAR NO ELECTRICO...	PIERRE RICHARD SCUTT	855744
E/2025-16676	19/3/25	RICO KIT BY RICO HOT DOG	VENTA DE PRODUCTOS ALIMENTICIOS TERMINADOS, ESPECIFICAMENTE LA COMERCIALIZACIÓN DE PRODUCTOS AGRUPADOS EN PAQUETES PARA REUNIONES Y ACTIVIDADES.	DELI BELY, S.R.L.	856249
E/2025-17935	19/3/25	RIELEROS DE SANTIAGO RS	ADMINISTRACIÓN, DIRECCIÓN Y GERENCIA DE UN EQUIPO PROFESIONAL DE BEISBOL; ACTIVIDADES DEPORTIVAS, CULTURALES Y DE ESPARCIMIENTO.	RUPERTO RUCK JIMENEZ	855537
E/2025-19522	21/3/25	RIFAS RAMVEN RD	COMPRA Y VENTA DE SORTEOS.	ABRAHAM ISMAEL RAMOS VENTURA, GABRIEL RAMOS VENTURA	856133
E/2025-17712	13/3/25	RINCON DE LA SALSA	VENTA DE BEBIDAS ALCOHÓLICAS.	EDUARDO OZUNA	855240
E/2025-20926	26/3/25	RINCON DEL BINGO	REALIZACIÓN DE JUEGOS DE BINGO Y JUEGOS RECREATIVOS.	JUAN CARLOS CORPORAN ORTEGA, JEFFREY ANTONIO CORPORAN	857642
E/2025-13806	18/3/25	RINCON TU POLLO	SERVICIOS DE PICA POLLO, CAFETERÍA, RESTAURANT, EXPENDIO DE ALIMENTOS Y BEBIDAS INCLUYENDO POLLO FRITO, AL CARBÓN, Y DEMÁS.	SANDRA MIGUELENA DE LA M REINOSO FERNANDEZ	855962
E/2025-17770	24/3/25	RINFORZO CONSTRUCCION	REALIZACIÓN, PROMOCIÓN, EJECUCIÓN, DESARROLLO Y GESTIÓN DE OBRAS DE CONSTRUCCIÓN Y PROYECTOS INMOBILIARIOS, TANTO DE CARÁCTER PÚBLICO COMO PRIVADO, EN TODAS SUS FASES, DESDE EL DISEÑO HASTA LA EJECUCIÓN FINAL...	WASCAR RAMON MORA FRANCISCO	856875
E/2025-19574	20/3/25	RIO BY E&D	SERVICIOS DE JUEGOS DE AZAR.	GESTEL MANAGEMENT, INC.	856694
E/2025-18201	25/3/25	RIVERA AZUL POPERTIES MANAGMENT	CONSTRUCCION DE PROYECTOS INDIVIDUALES Y HABITACIONALES. CONSTRUCCION, COMPRA, VENTA, CORRETAJE Y ALQUILER DE INMUEBLES. ADMINISTRACION DE CONDOMINIOS Y LOCALES COMERCIALES.	ARIADNA ASTINES MINAYA DIAZ	857432
E/2025-11346	21/3/25	RIVERO LABRADOR SOLUTIONS GROUP	SERVICIOS DE TRANSPORTE GENERAL PRIVADO, INCLUYENDO MUDANZAS Y MENSAJERÍA.	PAUL JOSE RIVERO LABRADOR	856790
E/2025-20639	25/3/25	RIVNU INVERSIONES	SERVICIOS DE PRESTAMOS DIVERSOS: PRESTAMOS PERSONALES, PRESTAMOS DE CONSUMO, PRESTAMOS RÁPIDOS, PRESTAMOS DE ESTUDIOS, PRESTAMOS COMERCIALES, UNA AMPLIA GAMA DE PRESTAMOS DIVERSOS.	RAMON MARIA RIVAS SANTANA, STARLIN ANTONIO RIVAS NUÑEZ	857391
E/2025-17023	19/3/25	RM 5G DIVISION DE SERVICIOS CORPORATIVOS	CONSULTORIA FINANCIERA, AUDITORIA FISCALES Y LEGALES	MIGUEL MERCEDES BATISTA	856318
E/2025-18283	19/3/25	ROARI COMERCIAL	VENTA DE ALIMENTOS Y BEBIDAS, RESTAURANTES, CATERING, ALIMENTOS PREPARADOS, FRUTOS SECOS, CARNES DE AVES, PESCADOS Y MARISCOS, SEMILLAS, BULBOS, PLÁNTULAS, ESQUEJES, LÁCTEOS, ACEITES...	ROMEL DE LEON SANTIAGO	855654
E/2025-19064	19/3/25	ROBERT REGISTRAPRO GROUP. RRG PRO	ASESORÍA Y CONSULTORÍA LEGAL Y EMPRESARIAL, GESTIÓN Y TRAMITACIÓN DE DOCUMENTOS LEGALES, SERVICIOS DE CONSTITUCIÓN DE EMPRESAS Y ONG, REGISTRO DE NOMBRES COMERCIALES Y MARCAS, ELABORACIÓN DE ESTATUTOS Y ACTAS CONSTITUTIVAS...	ROBERT SANCHEZ DE LOS SANTOS	856239
E/2025-18227	17/3/25	ROBERTICO AUTO MECANICA	SERVICIOS DE VENTA DE LUBRICANTE, VENTA DE REPUESTOS DE VEHICULO, MECANICA EN GENERAL.	LUIS TOMAS PEÑA MERCEDES	855604
E/2025-18981	19/3/25	ROBRI	COMPRA Y VENTA DE VEHÍCULOS, RENTA A CAR, IMPORTACIÓN DE VEHÍCULOS.	JUSTO RODRIGUEZ, ROSA EMILIA BRITO DE JESUS	856185
E/2025-20504	25/3/25	ROBSON GROUP	SUPERVISIÓN, ASESORÍA, PLANIFICACIÓN, EJECUCIÓN DE PROYECTOS Y CONSTRUCCIÓN DE OBRAS ELÉCTRICAS, OBRAS CIVILES, TRABAJOS DE MINERÍA, MATERIALES ELÉCTRICOS Y ELECTRÓNICOS, VENTA DE MATERIALES DE CONSTRUCCIÓN...	ROBERT MAICO ROSARIO VICIOSO	857292
E/2025-18911	18/3/25	RODCASO	CONSTRUCCIÓN, SUPERVISIÓN, TRANSPORTE, IMPORTACIÓN, EXPORTACIÓN DE MATERIALES DE CONSTRUCCIÓN, EXCAVACIÓN, DEMOLICIONES, MOVIMIENTO DE TIERRA, TRANSPORTE DE EQUIPOS...	CARLOS RAFAEL RODRIGUEZ ORTIZ	856165

[210] EXPEDIENTE	[220] FECHA	[561] NOMBRE COMERCIAL	[510] ACTIVIDAD	[730] SOLICITANTE	[111] REGISTRO
E/2025-21280	27/3/25	RODI INVERSIONES	SERVICIOS LEGALES EN GENERAL, INMOBILIARIO, PRESTAMOS EN GENERAL, CREACIÓN DE CONTENIDO Y COMUNICACIONES, VENTA DE SERVICIOS DE PUBLICIDAD Y CORREDORES SEGUROS	FERMIN ROJAS NOESI, MARIA ELIZABETH DISLA MERCADO	857573
E/2025-17421	20/3/25	RODRIGUEZ DC CONFORT	VENTA DE AIRES ACONDICIONADOS	FRANCISCO ANTONIO RODRIGUEZ RODRIGUEZ	855830
E/2024-71352	15/11/24	ROMERO PAULINO ARQUITECTURA, CONSTRUCCION Y AGENCIA DE VIAJES	DISEÑO, CONSTRUCCIÓN, SUPERVISIÓN Y ASESORÍAS DE PROYECTO ARQUITECTÓNICOS, CIVILES E INMOBILIARIOS Y DE LA GESTIÓN Y COORDINACIÓN DE VIAJES, EL CUAL PUEDE INCLUIR TRANSPORTE, HOSPEDAJE, COMIDA, TRASLADOS, TOURS.	ROBERT YANCARLO ROMERO TEJEDA	836076
E/2025-20148	26/3/25	ROMESOL CONSTRUCTION STEEL	ENSAMBLE, DISEÑO Y CONSTRUCCIÓN DE ESTRUCTURAS METÁLICAS.	RONNE RAFAEL ANDUJAR TURBI	857572
E/2025-9137	14/3/25	RONCA & ROJAS RENTA EXPRESS	DEDICADA A LA GESTIÓN Y ADMINISTRACIÓN PROFESIONAL DE ALQUILERES DE PROPIEDADES COMO SON: CASAS, APARTAMENTOS Y VILLAS, BIENES RAÍCES Y ASESORAMIENTO EN LA COMPRA O VENTA DE PROPIEDADES INMOBILIARIAS...	KARY ROJAS CORDERO, CRISTIAN RONCA	855477
E/2025-15892	20/3/25	RONNY SANCHEZ AUTO REPUESTO	COMERCIALIZACIÓN DE PIEZAS DE REPUESTO PARA VEHÍCULOS.	MARIANNY SUNILDA DE LA CRUZ OLIVERO	856569
E/2025-11371	18/3/25	ROP ARQUITECTURA	ESTUDIO DE ARQUITECTURA Y DISEÑO DE INTERIORES.	YADELIN MABEL RODRIGUEZ PEREZ	856042
E/2025-18387	17/3/25	ROPA DE PACA DERONU	OFRECEMOS SERVICIO DE VENTA DE ROPA PARA DAMAS, CABALLEROS Y NIÑOS, TALES COMO VESTIDOS, ZAPATOS, CAMISAS, PANTALONES Y CARTERAS.	DEYSI JOSEFINA RODRIGUEZ NUÑEZ	855722
E/2025-19146	24/3/25	ROPLIS	SERVICIOS DE DESARROLLO DE PÁGINA WEB	ISIDRO ABELISAIR DEL CARMEN ROSA	857097
E/2025-18466	17/3/25	ROSARIO HERNÁNDEZ PASTELERÍA FINA	VENDER, COMPRAR, ADMINISTRAR, DISTRIBUIR, ELABORAR TODO TIPO DE PRODUCTOS RELACIONADOS CON LA PASTELERÍA. SERVICIOS DE PASTELERÍA EN GENERAL.	WENDY ALTAGRACIA HERNÁNDEZ ORTIZ	855775
E/2025-19070	19/3/25	ROSARIO Y ALEJO INVERSIONES.	INVERSIONES EN BIENES RAÍCES: COMPRA Y VENTA DE PROPIEDADES INMOBILIARIAS, GESTIÓN DE ALQUILERES, DESARROLLO INMOBILIARIO (PROYECTOS DE CONSTRUCCIÓN), INVERSIÓN EN PROYECTOS DE RENOVACIÓN Y REHABILITACIÓN...	ANA MERCEDES ALEJO TEJADA	856000
E/2025-19163	24/3/25	ROSAS Y ESPINAS	ENTIDAD SIN FINES DE LUCRO DEDICADA A LA PREDICACIÓN DE LA PALABRA, REUNIR LAS PERSONAS DE LA COMUNIDAD EN ORACION	ROSA MARITZA PUELLO, FRANCISCO EMILIANO PUELLO ARIAS	857179
E/2025-13458	14/3/25	ROSÉ STUDIO D'ART	OFRECE GESTIÓN DE REDES SOCIALES, BRANDING Y MARKETING DIGITAL. EN EL FUTURO, SE EXPANDIRÁ CON SERVICIOS DE PRODUCCIÓN AUDIOVISUAL, FOTOGRAFÍA, DISEÑO GRÁFICO Y CREACIÓN DE CONTENIDO MULTIMEDIA.	LEIDY MARIAN SUZAÑA SANTANA	855320
E/2025-18125	19/3/25	ROTANA RESTAURANT LOUNGE	SERVICIO DE RESTAURANTE, LOUNGE, COCTELES, TRAGOS, COMIDA GOURMET, ALTA COCINA, BISTRO, BAR, GASTRONOMIA, BEBIDAS NACIONALES, BEBIDAS INTERNACIONALES.	QUALPAK, S.R.L.	856342
E/2025-19360	27/3/25	ROXANNY MOQUETE	FABRICACIÓN DE TAPICES Y ALFOMBRAS, FABRICACIÓN DE PARTES Y PIEZAS DE CARPINTERÍA PARA EDIFICIOS Y CONSTRUCCIONES, FABRICACIÓN DE ARTÍCULOS DE HORMIGÓN, CEMENTO Y YESO, FABRICACIÓN DE MUEBLES Y COLCHONES...	ROXANNY BELLE MAR MOQUETE VALENZUELA	857857
E/2025-7603	11/3/25	ROYAL STANDA	SERVICIOS DE CONSTRUCCIONES, REPARACIONES Y REMODELACIONES DE CAMINOS, CARRETERAS, CONTENES, ACERAS, CALLES, PUENTES, PARQUES, EDIFICACIONES, ALCANTARILLADO, APARTAMENTOS, TORRES...	MIGUEL JUNIOR FELIZ BAEZ, ANTHONY EUDY FELIZ BAEZ	856017
E/2025-19006	19/3/25	ROYAMIL, RE	COMPRA, VENTA Y ALQUILER DE INMUEBLES, GESTIONES DE BIENES RAICES EN GENERAL.	ROMIL RAFAEL ESTRELLA TAVERAS	856199
E/2025-21474	27/3/25	RP2	ELABORACIÓN, DISTRIBUCIÓN, IMPORTACIÓN Y VENTA DE BEBIDAS AZUCARADAS, ELABORACIÓN, DISTRIBUCIÓN, IMPORTACIÓN Y VENTA DE BEBIDAS ALCOHÓLICAS, ORGANIZADOR DE EVENTOS, CATERING, ELABORACIÓN, FABRICACIÓN O TRANSFORMACIÓN DE ALIMENTOS...	MÁXIMO AUGUSTO PERALTA MOREL	857566
E/2024-78913	5/3/25	RUAD COMPANY MULTIPLE SERVICES	COMERCIALIZACIÓN, IMPORTACIÓN, EXPORTACIÓN, COMPRA Y VENTA AL POR MAYOR Y AL DETALLE DE TODO TIPO DE PRODUCTOS PARA EL HOGAR, SERVICIOS DE LIMPIEZA, PRODUCTOS DE LIMPIEZA.	JOSE ANTONIO ANGEL CANAAN JIMENEZ	857683
E/2025-17595	13/3/25	RUBAN FACTORY OUTLET AND LOUNGE	VENTA DE CIGARRILLOS, CIGARRROS, PRODUCTOS DERIVADOS DEL TABACO Y ARTÍCULOS PARA FUMADORES. COMERCIALIZACIÓN DE BEBIDAS ALCOHÓLICAS Y NO ALCOHÓLICAS, INCLUYENDO SU SERVICIO EN EL ESTABLECIMIENTO.	LUIS ERNESTO ANDON SANSUR, RAYMUNDO RUBIO SANCHEZ	855173
E/2025-20503	25/3/25	RUBEN KING-SHAW COUSINE	VENTA Y PREPARACIÓN DE ALIMENTOS CRUDOS Y PROCESADOS.	ALBA DOMINGA DE JESUS DE KING-SHAW	857290
E/2025-21228	27/3/25	RUEDAS DE CAMBIO	PROMOCIÓN DE CICLISMO DE MONTAÑA, ORGANIZACIÓN DE COMPETENCIA TANTO DE RUTA COMO DE MTB Y MARATONES DE CAMPO Y PISTA.	YENY MERCEDES SURIEL DE TAPIA	857894
E/2025-20144	24/3/25	RUSTICO EVENT PLANNER	PLANIFICACIÓN DE EVENTOS.	DANIELA MARIA DE LA CRUZ BIERD	857002
E/2025-15336	20/3/25	RUTAS EN RD BY DARIO JIMÉNEZ	SERVICIOS DE EXCURSIONES Y TRANSPORTE TURISTICO.	DARIO JOSE JIMENES MERCEDES	856541
E/2025-21149	27/3/25	RUTIKA AVENTURERA	ORGANIZACIÓN DE VIAJES TURÍSTICOS.	LAURA MARIA CRUZ ALVAREZ, AITZA MARGARITA TACTUK MEDRANO	857835
E/2025-18001	14/3/25	RWI HANDYMAN MULTISERVICIOS	SERVICIOS DE DECORACIÓN DE INTERIORES, INSTALACIÓN, FABRICACIÓN Y VENTAS DE ESTRUCTURAS METÁLICAS, LEÑOS, CONCRETO, SERVICIOS DE PLOMERÍA, MANTENIMIENTO E INSTALACIONES DE AIRE ACONDICIONADOS COMERCIALES Y RESIDENCIALES....	MARIA ORQUIDIA JAVIER SANCHEZ, IVAN DE LA ROSA CASTILLO, RAFAEL VENTURA ASENCION	855462
E/2025-19768	21/3/25	RYN COMERCIAL	VENTA, COMERCIALIZACIÓN Y DISTRIBUCIÓN DE PRODUCTOS DESECHABLES TALES COMO: TENEDORES, PLATOS, VASOS, FUNDAS, SERVILLETAS, PAPEL HIGIÉNICO, PRODUCTOS DE LIMPIEZAS Y AFINES.	YOELIS ANTONIO NUÑEZ FERNANDEZ	856713
E/2025-18370	26/3/25	S&E EAST TREASURE CARE	SERVICIOS DE BABYSITTING, ADMINISTRACIÓN Y CUIDADO DE VILLAS, PLANIFICACIÓN DE EVENTOS (BODAS, CUMPLEAÑOS, FIESTAS, BANQUETES)	REYNALDO MEJIA DIAZ	857754
E/2025-15798	17/3/25	S&R INVERSIONES SANTOS REYNOSO	ASESORÍAS COMERCIALES Y INMOBILIARIAS, PRÉSTAMOS PERSONALES DE MENOR CUANTIA, SOBRE VEHÍCULOS, GARANTIAS SOBRE INMUEBLES, COMPRA Y VENTA DE VEHÍCULOS, COBROS COMPULSIVOS.	PABLO SANTOS JIMENEZ , ROSANNY VALDEZ REYNOSO DE SANTOS	855690
E/2025-10070	17/3/25	SA & MR EMPRESA AGRICOLA GANADERA	SERVICIOS DE CULTIVO AGRICOLA.	FRANCISCO SANCHEZ ALEJANDRO	855680
E/2025-10015	20/3/25	SABERKA CONSULTORES	SERVICIOS DE CONSULTORÍA, CONTADURÍA, ABOGADO, IMPUESTOS	SAMUEL HILARIO SANTANA MENGO, BERIOSKA ORTIZ ENCARNACION	856587
E/2025-19340	20/3/25	SABOU	ESTA SE DEDICARA A BRINDAR LOS SERVICIOS DE CAFE BOUTIQUE, TIENDA DE ROPA, JOYERIA ETC, Y TODO LO RELACIONADO CON LO MISMO EN LA REPUBLICA DOMINICANA.	SABINE LAURENCE CAZALET	856406
E/2025-17691	21/3/25	SABRIL'R CLÓSET	SERVICIOS DE VENTA DE ROPA AL POR MENOR Y ACCESORIOS.	PAOLA MARIA FRIAS CASTILLO	856863
E/2025-19073	19/3/25	SABROSOS HELADOS CENESIS	ELABORACIÓN Y VENTA DE HELADOS AL POR MAYOR Y AL DETALLE.	ALEXANDRA ORTIZ DE SENA, GENESIS SORIANO ORTIZ	856237
E/2025-14359	19/3/25	SAFARI SUPPLY	IMPORTACIÓN DE ESTADOS UNIDOS PARA REVENTA DE EQUIPOS DEPORTIVOS QUE INCLUYEN PESCA, BUCEO, ARMA DE FUEGO PARA CAZA Y TIRO AL BLANCO	CAREY JAMES HALKIOTIS	856191
E/2025-17898	14/3/25	SAFEGUARD GLOBAL GEO REPÚBLICA DOMINICANA	PRESTACIÓN DE SERVICIOS ESPECIALIZADOS EN LA BÚSQUEDA, SELECCIÓN, CONTRATACIÓN Y ADMINISTRACIÓN DE EMPLEADOS, OPTIMIZANDO LOS PROCESOS DE RECLUTAMIENTO Y GESTIÓN DE PERSONAL.	SAFEGUARD WORLD INTERNATIONAL LLC	855390
E/2025-12068	21/2/25	SAINT'S REVENGE	SERVICIOS DE ENTRETENIMIENTO	MARCOS JOSE REYES RIJO, CARLOS KARLOS GRULLON SILFA	855514
E/2024-71711	26/3/25	SAKU DO	IMPORTACIÓN, DISTRIBUCIÓN COMERCIALIZACIÓN Y VENTA DE ALIMENTOS, BEBIDAS PRECOCIDAS Y CONGELADOS ASÍ COMO FRESCOS, ACCESORIOS Y DECORACIÓN ASIÁTICOS. DISEÑO, CREACIÓN, EJECUCIÓN Y GESTIÓN DE CAMPANAS PUBLICITARIAS Y COMERCIALES.	NICOLE MARIE MELLA BARJAN, DAIYI SHIGUTOME RODRIGUEZ	857803
E/2025-17694	19/3/25	SAL & PIMIENTE LCC	VENTA Y DISTRIBUCIÓN DE COMIDA PARA EVENTOS Y ACTIVIDADES, PLATOS NACIONALES, INTERNACIONALES, ASÍ COMO TAMBIÉN COMIDA CRIOLLA, JUGOS NATURALES, REFRESCOS, VINOS Y BEBIDAS ALCOHÓLICAS NACIONALES E INTERNACIONALES	LUIS CARLOS CESPEDIZ HERRERA	856295
E/2025-20170	24/3/25	SAL VERDE	COMPRA VENTA DE SAL MINERAL REFINA, EN GRANOS Y CONDIMENTOS.	MIGUEL ANGEL FELIZ LLANO	857011
E/2025-4682	13/2/25	SALA DE BELLEZA ANGIE DEL CARMEN	SERVICIOS DE LIMPIEZA FACIAL, UÑAS, PEDICURA, MANICURA, PIGMENTACIÓN DE CEJAS, TINTADO DE CEJAS, CORTES DE PELO, TINTADO DE PELO, Y VENTAS DE TENIS.	ANGELA DEL CARMEN GARCÍA, DANIEL ESTARLING GUTIERREZ DIAZ	856144
E/2025-20540	25/3/25	SALA DE TAREAS DOÑA ZOILA	SERVICIOS DE TUTORIAS BASADAS EN TECNICAS PARA ENSEÑAR A LEER Y A ESCRIBIR REFORZANDO LAS HABILIDADES ESCOLARES ADEMAS DE BRINDAR APOYO PARA LOGRAR ENRIQUECER Y POTENCIAR LAS CAPACIDADES DE APRENDIZAJE DE LOS ALUMNOS.	RAQUEL MIGUELINA JIMENEZ ESCOBOZA	857314
E/2025-18600	18/3/25	SALCHICHAS EN RD	CLUB DEDICADO A PERSONAS QUE TIENE UN PERRO SALCHICHA DACHSHUND	MARIANA TAVAREZ MASCARELL	855856
E/2025-18191	17/3/25	SALLE NAILS CENTER	CENTRO DE UÑAS, SPA, SALÓN DE BELLEZA, PELUQUERÍA Y COSMETOLOGÍA, ASÍ COMO TODO SERVICIO RELACIONADO CON LOS OBJETOS PRINCIPALES. VENTA Y DISTRIBUCIÓN DE PRODUCTOS COSMÉTICOS, DE BELLEZA Y CUIDADO EN GENERAL.	PETRA MINAYA CUEVAS	855608
E/2025-20688	25/3/25	SALOMON BITES 22	COMPRA, VENTA, DISTRIBUCION E IMPORTACION DE ALIMENTOS Y BEBIDAS	JAMES ALMAZOR, MICHEL F. N. JEAN CLAUDE II DUVALIER	857419
E/2025-20183	24/3/25	SALÓN BUCLES	SERVICIOS DE ESTILISMO EN GENERAL.	JOHANNY JACQUELINE VARGAS GONZALEZ	857017
E/2025-21305	28/3/25	SALTIC BY SEBASTIAN 1819	SERVICIOS DE LAVADO, ASPIRADO, BRILLO Y MANTENIMIENTO DE VEHICULO DE MOTOR, SERVICIOS DE ENTRETENIMIENTO, BAR Y RESTAURANTE.	DAVOR SALTIC	857927
E/2025-19054	19/3/25	SALUDIET	PROCESAMIENTO, PRODUCCIÓN, IMPORTACIÓN, EXPORTACIÓN Y COMERCIALIZACIÓN DE ALIMENTOS Y BEBIDAS DE TODO TIPO, TANTO CRUDAS COMO COCINADAS O PROCESADAS. GESTIÓN Y ADMINISTRACIÓN DE ALMACENES DE PROVISIONES EN GENERAL....	WENDY ALTAGRACIA ORTIZ VALLEJO	856229
E/2025-19365	24/3/25	SALUSMED	IMPORTACIÓN, DISTRIBUCIÓN, COMPRA Y VENTA DE PRODUCTOS FARMACEUTICOS, SANITARIOS Y EQUIPOS MÉDICOS.	OMALY FERNANDEZ	856939
E/2025-12531	25/3/25	SAM'S TRANSFER FAJ	SERVICIOS DE TRASLADO EFICIENTES Y CÓMODOS DESDE LOS PRINCIPALES AEROPUERTOS DEL PAÍS, INCLUYENDO EL AEROPUERTO INTERNACIONAL DE LAS AMÉRICAS EN SANTO DOMINGO, EL AEROPUERTO INTERNACIONAL PUNTA CANA Y EL AEROPUERTO INTERNACIONAL DE PUERTO PLATA.	FELIX ABIMAEEL JOSEPH ADRIEN	857379
E/2025-18414	17/3/25	SAN JUAN VALLEY GROUP	CONSTRUCCIÓN DE EDIFICACIONES, Y SERVICIOS INMOBILIARIOS Y DE BIENES RAÍCES EN GENERAL.	YEYVY ANTHONY FERMIN NINA	855731
E/2025-20870	26/3/25	SAND BY ARUAL SALON	SERVICIOS DE BELLEZA, SALON Y PELUQUERIA	CHRISTY BIENVENIDA ALMONTE RODRIGUEZ, LAURA ESTEFANIA MATOS	857590
E/2025-14041	18/3/25	SANTANA RAUS PRÉSTAMOS	PRÉSTAMO DE DINERO A CORTO Y MEDIANO PLAZO.	ROBERT ALEXANDER UBIERA SANTANA	855869
E/2025-20513	25/3/25	SANTARED	SERVICIOS DE COMERCIALIZACIÓN DE ALIMENTOS Y BEBIDAS, COMPRA, VENTA, IMPORTACIÓN, EXPORTACION DE PRODUCTOS ALIMENTICIOS Y BEBIDAS, ADEMÁS SE DEDICARÁ A LOS SERVICIOS DE GESTIÓN DE NEGOCIOS DE COMIDAS SERVIDOS EN MESAS...	JOSE NICOLAS SANTANA MEJIA	857302
E/2025-18647	18/3/25	SANTEJA	COMPRA Y VENTA DE ARTÍCULOS FERRETEROS EN GENERAL, PLOMERÍA, ELECTRICIDAD, EBANISTERÍA, HERRAMIENTAS MANUALES, ELÉCTRICAS, INALÁMBRICAS, PINTURA, MADERA, TABLEROS, HERRERÍA, REFRIGERACIÓN, MATERIAL DE CONSTRUCCIÓN...	ROBERTO SANTIAGO PEREYRA	855911
E/2025-18277	17/3/25	SANTO DOMINGO CANDLES	FABRICACIÓN, IMPORTACION, EXPORTACION DE VELAS Y VELONES.	SANTO DOMINGO CANDLES	856800
E/2025-19895	21/3/25	SANTOCAFECITO	SERVICIO DE MINI BAR CAFÉ, PREPARACIÓN Y VENTA DE ALIMENTOS, BEBIDAS ALCOHÓLICAS Y NO ALCOHÓLICAS.	ALEXIS RAFAEL BATISTA GONZALEZ	856822
E/2025-20441	25/3/25	SAPAC	DESARROLLO DE SOFTWARE ESPECIALIZADO EN APLICACIONES PARA LA SIMULACIÓN INTERACTIVA EN EL APRENDIZAJE DE HABILIDADES PSICO-MOTORAS, INCORPORANDO EL USO DE INTELIGENCIA ARTIFICIAL...	JUAN GABRIEL RUIZ LANTIGUA	857235
E/2025-19571	20/3/25	SARIAH LIDERANDO FINANZAS	SERVICIOS DE INVERSIONES FINANCIERAS.	RAMON ORLANDO SALAS RIVERAS	856574
E/2025-16237	14/3/25	SASKATCHEWANVUX REALTY	CAPTACIÓN, ADMINISTRACIÓN, GESTIÓN, CANALIZACIÓN E INVERSIÓN PROFESIONAL Y DIVERSIFICADA DE BIENES INMUEBLES Y RECURSOS FINANCIEROS PROVENIENTES DE INVERSIONISTAS, MEDIANTE PORTAFOLIOS DIVERSIFICADOS DE ACTIVOS FINANCIEROS...	RODELIXSA MANZUETA VELOZ	855489
E/2025-17926	14/3/25	SATIVA GANG	SERVICIOS DE COMPAÑÍA DISQUERA	MIGUEL ANGEL RODRIGUEZ BAEZ, PRISCILLA COLON ORTIZ	855403
E/2025-16722	18/3/25	SAVEV SERVICIOS GENERALES	PRINCIPALES PRODUCTOS Y SERVICIOS: COMERCIALIZACIÓN DE PRODUCTOS PLÁSTICOS TALES COMO: FUNDAS PLÁSTICAS, BOLSAS DE CADÁVERES Y AGREGAR SERVICIOS TALES COMO: MANTENIMIENTO DE EQUIPOS Y MAQUINAS INDUSTRIAL EN GENERAL.	SAVEV SERVICIOS GENERALES SRL	856009
E/2025-17859	18/3/25	SAZÓN BY ROSSI	ELABORACIÓN, COMERCIALIZACIÓN Y VENTA DE COMIDA EMPRESARIAL, PICADERAS FRÍAS,BUFFET, BANDEJAS,ALMUERZOS DEL DÍA Y COMIDAS FITNESS.	JENNIFFER KAROLINA CASTRO YNOA, ROSSI AMADOR GONZALEZ	856117
E/2025-19528	20/3/25	SAZONMASTERS	VENTA DE COMIDA Y BEBIDA.	PEDRO EDWIN MARIA SURIEL	856544
E/2025-17122	21/3/25	SBA IMPORT	IMPORTACIÓN, COMPRA Y VENTA DE PIEZAS PARA VEHÍCULOS DE MOTOR, TALES COMO: GOMAS, LUBRICANTES, PIEZAS.	AXEL OSVALDO SANCHEZ BELTRE	856812
E/2025-18744	18/3/25	SCHWARZE PERLE SALON & SPA	CENTRO ESPECIALIZADO EN LA ATENCIÓN INTEGRAL DE BELLEZA Y BIENESTAR. SERVICIOS DE PELUQUERÍA, ESTÉTICA FACIAL Y CORPORAL, MASAJES TERAPÉUTICOS, TRATAMIENTOS DE SPA, Y SERVICIOS DE RELAJACIÓN.	PAMELA ALTAGRACIA MARTÍNEZ RODRIGUEZ	855989
E/2024-64059	13/3/25	SCO SECURITY CENTER	VENTA E INSTALACIÓN DE EQUIPOS DE SEGURIDAD, CÁMARAS DE SEGURIDAD, ALARMAS, LUCES INTELIGENTES, ALTAVOCES INTELIGENTES, INTERRUPTORES, AUTOMATIZADORES DE TV, DE AIRES ACONDICIONADOS E INSTALACIONES DE REDES, DE CÁMARAS DE SEGURIDAD....	CARLOS DANIEL JORGE YNFANTE	855266
E/2025-20274	24/3/25	SCUDO ORM	SERVICIOS DE PROTECCIÓN DE REPUTACIÓN ONLINE, MANEJO DE CRISIS, MONITOREO DIGITAL, SEO, MARKETING DIGITAL, CREACIÓN DE CONTENIDO, MANEJO DE REDES SOCIALES, GESTIÓN DE COMENTARIOS Y OPINIONES. ...	ELVIS ANGEL MELO CASTILLO	857090
E/2025-19016	19/3/25	SD TRANSPORTE Y LOGISTICA RD2025	TRANSPORTE DE TODO TIPO DE MATERIALES DE CONSTRUCCIÓN, PUERTAS, VENTANAS, VIDRIOS MADERA, TRANSPORTE DE MUDANZA Y ACARREO, TRANSPORTE DE MERCANCIA POR VÍA TERRESTRE Y TRANSPORTE EN GENERAL.	VERONICA JOSE MEDINA MORALES	856204
E/2025-19673	21/3/25	SDWELLNESS FITNESS CENTER	SERVICIOS DEPORTIVOS Y RECREATIVOS A TRAVÉS DEL USO DE INSTALACIONES DEPORTIVAS, EQUIPAMIENTO DEPORTIVO, SERVICIOS DE PERFECCIONAMIENTO DEPORTIVO PERSONALIZADO.	MARIA REBECA BARRIOS DE QUIJADA	856639
E/2025-19662	21/3/25	SDWELLNESS HEALTH GROUP	SERVICIOS DE ESTRATEGIAS DE PROMOCIÓN Y VENTA DE SERVICIOS DE SALUD.	MARIA REBECA BARRIOS DE QUIJADA, VICTOR JORDI MATOS SANTANA	857169

[210] EXPEDIENTE	[220] FECHA	[561] NOMBRE COMERCIAL	[510] ACTIVIDAD	[730] SOLICITANTE	[111] REGISTRO
E/2025-19164	24/3/25	SE ESTÁ COCINADO ALGO BY TANISHKAL HERRERA	SERVICIO DE ESTUDIO DE FOTOGRAFIA, VIDEO Y PODCAST DESTINADO A PRODUCCIÓN DE CONTENIDO PARA REDES SOCIALES.	TANISHKAL HERRERA BERROA	857005
E/2025-19292	20/3/25	SECADO EXTREMO	COMPRA, VENTA, IMPORTACIÓN, DISTRIBUCIÓN Y COMERCIALIZACIÓN DE PRODUCTOS, SUPLEMENTOS Y ALIMENTOS NUTRICIONALES Y DEPORTIVOS, JUNTO CON ASESORIA NUTRICIONAL Y ENTRENAMIENTO FÍSICO.	DIANY ESTHER TERRERO RODRIGUEZ	856376
E/2025-19728	21/3/25	SEGURIDAD EJECUTIVA JAM	SERVICIOS DE SEGURIDAD PRIVADA, GUALDA ESPALDA Y ESCOLTA	JOAQUIN ANTONIO MARTINEZ SANTOS	856661
E/2025-21310	27/3/25	SEGURIDAD, INVESTIGACION Y PROTECCION RADIN	SERVICIOS DE SEGURIDAD-VIGILANCIA EN SUS DIFERENTES MODALIDADES, TALES SEGURIDAD PRIVADA, FÍSICA, EVENTOS, VIP, ASESORIA Y CONSULTORIA, VENTAS E INSTALACIÓN DE EQUIPOS DE SEGURIDAD ELECTRÓNICA, CAPACITACIÓN Y TRANSPORTE DE VALORES.	SEGURIDAD, INVESTIGACION Y PROTECCION RADIN, S.R.L.	857930
E/2025-14380	24/3/25	SEURIZATE CORREDORES DE SEGUROS	VENTA DE SEGUROS.	ANA PRICILA PENA GONZALEZ	856902
E/2025-20042	24/3/25	SELLARIS SOLUTIONS	COMPRA, VENTA, ALQUILER, ADMINISTRACIÓN, INTERMEDIACIÓN Y GESTIÓN DE TODO TIPO DE BIENES INMUEBLES, TANTO URBANOS COMO RÚSTICOS, PROPIOS O AJENOS. PROMOCIÓN, CONSTRUCCIÓN, REFORMA, REHABILITACIÓN...	CESAR ADOLFO RIJO CRUZ	856899
E/2025-18898	18/3/25	SEMAARROYO	PRESENTACIONES Y REPRESENTACIONES ARTÍSTICA, ORGANIZACIÓN DE EVENTOS, COMPOSICIÓN E INTERPRETACIÓN DE GÉNEROS MUSICALES.	JOSE MANUEL ARROYO	856105
E/2025-16566	20/3/25	SENA SORIANO AGROPECUARIA	PRODUCCIÓN AGRÍCOLA, GANADERÍA, COMERCIALIZACIÓN DE TODO TIPO DE PRODUCTO TANTO EN EL MERCADO LOCAL COMO INTERNACIONAL, TRANSFORMACIÓN Y PROCESAMIENTO, SERVICIOS DE APOYO INCLUYENDO ACTIVIDADES COMERCIALES....	BERBI RAFAEL ESTEBAN SENA CEBALLOS	856480
E/2025-20573	25/3/25	SENGILE STYLO	SERVICIOS DE BELLEZA EN GENERAL Y VENTA DE PRODUCTOS DE BELLEZA.	EVELIN ESTHER CRUZ SENIGILE	857353
E/2025-15464	21/3/25	SENIOR LIVING RESORT PUNTA CANA SLPC	PROYECTO DE HOSPITALIDAD Y ALOJAMIENTO DIRIGIDO A ADULTOS MAYORES, OFRECIENDO OPCIONES DE RESIDENCIA PERMANENTE O ESTADÍAS TEMPORALES CON SERVICIOS ESPECIALIZADOS EN BIENESTAR, RECREACIÓN, ASISTENCIA Y SEGURIDAD.	CLAUDIO ANTONIO GONZALEZ ROJAS	856682
E/2025-15471	5/3/25	SENIOR LUXURY RESORT PUNTA CANA SLRPC	PROYECTO DE HOSPITALIDAD Y ALOJAMIENTO DIRIGIDO A ADULTOS MAYORES, OFRECIENDO OPCIONES DE RESIDENCIA PERMANENTE O ESTADÍAS TEMPORALES CON SERVICIOS ESPECIALIZADOS EN BIENESTAR, RECREACIÓN, ASISTENCIA Y SEGURIDAD.	CLAUDIO ANTONIO GONZALEZ ROJAS	856681
E/2025-16452	14/3/25	SEÑUELO_FRIGORIFICO	PROVEEDOR DE SERVICIOS DE PRODUCTOS COMESTIBLES FRIGORÍFICOS, VARIADOS: PESCADOS (MAR Y AGUA DULCE), FRUTAS, VEGETALES, PANES SIN GLUTEN, INCLUYE REGISTRO DE SANIDAD Y FECHA DE CADUCIDAD, DEBIDAMENTE CERTIFICADO....	MIGUEL ANTONIO PAULINO SURIEL, PATRICIA SCARLETTE ORTIZ RODRIGUEZ DE PAULINO	855433
E/2025-20035	25/3/25	SERDIA BUSINESS GROUP	IMPORTACION, COMPRA Y VENTA DE VEHICULOS NUEVOS Y USADOS. COMPRA Y VENTA DE CASAS, APARTAMENTOS, LOCALES Y OFICINAS, BIENES RAICES, VENTAS DE PROYECTOS Y DE SOLARES.	SERGIO MIGUEL PRENSA ORTIZ, DIANURY MOTA ORTEGA	857425
E/2025-20602	25/3/25	SERENDIPITY CABARETE	COMPRA, TENENCIA, ADMINISTRACIÓN, ARRENDAMIENTO, DESARROLLO DE PROYECTOS DE INVERSIÓN, CONSTRUCCIÓN Y VENTAS DE INMUEBLES.	GARY GUY BARTH	857373
E/2025-17754	13/3/25	SERTIMEI GROUP	SERVICIOS ELECTRICOS EN GENERAL, VENTA DE MATERIALES ELECTRICOS, SERVICIOS DE MANTENIMIENTOS, INGENIERIA CIVIL, MECANICA, ELECTRICA.	MARIO PEREZ GARCIA, FRANCISCO NAIROBO GUZMAN TAVERAS	855288
E/2025-20025	25/3/25	SERVICIO DE LIMPIEZA RODY 01	SERVICIO DE LIMPIEZA.	JOSE MARIA MIÑOSO GARCIA	857448
E/2025-20810	26/3/25	SERVICIO DE RECOLECCIÓN DE RESIDUOS SÓLIDOS (BASURA) GUANDULES, LA CIÉNAGA, GUACHUPITA Y 27 DE FEBRERO SERSBCIGUA-27	SERVICIO DE RECOLECCIÓN DE RESIDUOS SÓLIDOS (BASURA).	ANDRES MORA VALLEJO	857545
E/2025-18798	18/3/25	SERVICIOS AGRICOLAS SANDY BELTRE SB	PREPARACION DE TERRENOS AGRICOLAS, ROTULACIONES DE TIERRA CON ARADO DE DISPARO, ARADO DE VERTEDERA, ROTULACION CON PRIMER CORTE DE RASTRA, SEGUNDO CORTE DE RASTRA, SURQUEO, AMUREO, RIGOLERO	SANDY JOEL BELTRE SANTANA	856012
E/2025-20493	25/3/25	SERVICIOS DE LOGÍSTICA Y TRANSPORTE SANZ	SERVICIOS DE TRANSPORTE DE CARGA VÍA TERRESTRE, LOGÍSTICA Y DISTRIBUCIÓN DE MERCANCÍA, TRANSPORTE DE MAQUINARIA PESADA.	MIGUEL SANCHEZ COMAS	857286
E/2025-20956	26/3/25	SERVICIOS DIAGNOSTICOS SONOGRAFICOS DR. CRUZ ARIAS	SERVICIOS DE DIAGNÓSTICOS MÉDICOS.	ERNESTO JOAQUIN CRUZ ARIAS	857653
E/2025-20289	24/3/25	SERVICIOS DIESEL AGROINDUSTRIAL MEJINU	VENTAS DE COMBUSTIBLES Y SUS DERIVADOS, ACEITE INDUSTRIAL PARA TRACTORES Y PLANTAS ELÉCTRICAS, TRANSPORTE Y ALQUILER DE EQUIPOS AGRÍCOLAS, VENTAS DE REPUESTOS PARA EQUIPOS AGROINDUSTRIALES.	JULIO CESAR MEJIA NUÑEZ	857106
E/2025-20593	25/3/25	SERVICIOS DIVERSOS DE INGENIERIA SDING	SERVICIOS DE DISEÑO SUPERVISIÓN Y MANTENIMIENTO DE INSTALACIONES ELÉCTRICAS DE MEDIA Y BAJA TENSIÓN, INSTALACIONES Y MANTENIMIENTOS DE SISTEMAS DE HVAC, SERVICIOS ELECTROMECÁNICOS A COMERCIALES E INDUSTRIALES	JUAN DE DIOS SUAREZ DE LA CRUZ	857361
E/2025-14789	18/3/25	SERVICIOS INDUSTRIALES Y DE REFRIGERACION SEVERINO GUERRERO	VENTA, INSTALACION Y REPARACION DE EQUIPOS DE REFRIGERACION, COCINA Y LAVANDERIA INDUSTRIAL.	CRISTOBAL ANTONIO SEVERINO MEDINA	856125
E/2024-51366	26/9/24	SERVICIOS INTEGRADOS DE TURISMO ECOLÓGICO SITE	SERVICIOS DE HOTEL Y CENTRO DE ACTIVIDADES TURÍSTICAS BASADO EN LA SOSTENIBILIDAD ECOLÓGICO	TIMOTHY ROWLAND HALL BLENNERHASSET, SERVICIOS INTEGRADOS DE TURISMO ECOLÓGICO, S I T E SRL	856974
E/2025-16694	13/3/25	SERVICIOS MÚLTIPLES GERMAN SANTANA	VENTA DE COSMÉTICOS, LECHE, VENTA DE PERFUMERÍA, BISUTERÍAS Y ARTÍCULOS AFINES, RECARGAS TELEFÓNICAS, RECARGAS ELÉCTRICAS, PERFUMES, ACCESORIOS PARA BEBÉS Y JOYERÍA.	TANIA NELSON SANTANA, SANTOS JOSE GERMAN RAMIREZ	855207
E/2025-17842	14/3/25	SERVICIOS MULTIPLES NELSON MATEO	SERVICIOS DE REPARACIÓN DE TODO TIPO DE MONTA CARGAS, MECANICA DE HIDRÁULICA, ESTRUCTURAS METÁLICAS Y APLICACIÓN DE TODO TIPO DE PINTURAS.	NELSON DIOMEDES MATEO	855333
E/2025-18973	19/3/25	SERVICIOS TIO J&G	SERVICIOS DE EXCAVACIONES, MOVIMIENTO DE TIERRA Y RENTA DE EQUIPOS.	JUAN CARLOS GARCIA DE LA CRUZ	856180
E/2025-17326	14/3/25	SERVICIOS ALLENO	INSTALACIÓN ELÉCTRICA, SERVICIOS DE CONSTRUCCIÓN, PLOMERÍA, SERVICIOS DE PINTURA, JARDINERÍA, INSTALACIÓN DE PISOS Y EBANISTERÍA.	WILFAN ALLENO	855457
E/2025-14933	14/3/25	SERVIDORM	SERVICIO DE CONSTRUCCIÓN, EDIFICACIÓN, SUPERVISOR, INSTALACIÓN DE ALQUILER DE EQUIPOS, MANTENIMIENTO, PERFORACIÓN, ASFALTADO Y RECONSTRUCCIÓN, PERFORACIÓN DE OBRAS CIVILES...	ELIAS ANTONIO AGUILAR PEREZ	855524
E/2025-18122	21/3/25	SERVIDUSTRIAL JPH	TALLER AUTOMOTRIZ EN GENERAL, MANTENIMIENTO Y REPARACIÓN DE VEHÍCULOS DE MOTOR Y EQUIPOS DE MOTORES DIÉSEL, VENTA DE REPUESTOS Y LAVADO DE VEHÍCULOS.	JOSE GREGORIO GOMEZ ALVAREZ	856675
E/2025-18309	17/3/25	SERVIEMPRESA ORTEGA	VENTA, DISTRIBUCION Y REPARACION DE INVERSORES Y AIRES ACONDICIONADOS.	SERVIEMPRESA ORTEGA, S.R.L	855272
E/2025-20563	27/3/25	SERVIFITRD	VENTA DE EQUIPOS, Y ACCESORIOS DEPORTIVO.	GENDALAI CHANTAL MOSQUEA DECENA	857851
E/2025-20390	25/3/25	SERVIPORT RD	SERVICIOS NAVIEROS Y PORTUARIOS Y CONSIGNATARIOS A BUQUES.	SILVERIO PEÑA AMPARO	856923
E/2025-18986	26/3/25	SEV BRANDING	SEVE BRANDING ES UNA AGENCIA ESPECIALIZADA EN MARKETING DIGITAL, BRANDING Y GESTIÓN DE REDES SOCIALES. NOS DEDICAMOS A LA CREACIÓN Y EJECUCIÓN DE ESTRATEGIAS DIGITALES PARA POTENCIAR LA PRESENCIA DE MARCAS.	NAYELI MIGUELLINA SEVERINO BAEZ	857748
E/2025-19579	24/3/25	SEVEN BY E&D	SERVICIOS DE JUEGOS DE AZAR.	GESTEL MANAGEMENT, INC.	857186
E/2025-20694	25/3/25	SEVERINO MARTÍNEZ AUTO IMPORT	SERVICIOS DE IMPORTACIÓN Y VENTA DE TODO TIPO DE VEHÍCULOS.	GENELIO RAFAEL SEVERINO MARTINEZ	857421
E/2025-19467	20/3/25	SHADDAI OBRI RD	IMPORTACIÓN, EXPORTACIÓN, VENTA Y COMERCIALIZACIÓN DE VEHÍCULOS INCLUYENDO AUTOMÓVILES, MOTOCICLETAS, CAMIONES, AUTOBUSES Y MAQUINARIA PESADA.	OBED TORRES GONZALES	856498
E/2025-17985	14/3/25	SHANDRA COLLECTION	FABRICACIÓN Y VENTA DE UNIFORMES PERSONALIZADOS Y CONFECCIÓN DE PRENDA PRENDAS DE VESTIR.	SANDRA CAROLINA CASADO CALZADO	855445
E/2025-17562	21/3/25	SHARABBE EVENTOS Y MAS	ALQUILERES, DISTRIBUCIÓN Y VENTAS DE ARTÍCULOS PARA EVENTOS COMO BODAS, CUMPLEAÑOS, BAUTIZOS, GRADUACION, CEPERIO, MONTAJE Y DESMONTAJE DE EVENTOS, SERVICIOS CATERING, BUFETE EMPRESARIAL...	SHARA BEATRIZ SANTANA DE RONDÓN	856723
E/2024-78674	31/1/25	SHARK BURGERS BY RASAN	LA SOCIEDAD TENDRÁ POR OBJETO LA ELABORACIÓN, DISTRIBUCIÓN Y COMERCIALIZACIÓN DE PRODUCTOS ALIMENTICIOS, ASI COMO LA PRESTACIÓN DE SERVICIOS RELACIONADOS CON EL SECTOR DE LA COMIDA RÁPIDA....	CONSTRUCTORA INMOBILIARIA RASAN IC, S.R.L.	855259
E/2025-1996	18/3/25	SHARMA MANAGEMENT	LA SOCIEDAD TENDRÁ POR OBJETO LA CONSULTORIA ESTRATÉGICA OPERATIVA EN LA ADMINISTRACIÓN Y OPTIMIZACIÓN DE RECURSOS CORPORATIVOS.	CHA TAY YANG HUANG	855960
E/2025-20838	26/3/25	SHIP IT NOW	SERVICIOS DE MANEJO INTERNACIONAL DE CARGA, CONSOLIDADORES DE CARGAS, SERVICIOS DE CORREO AÉREO, CORREOS PRIVADOS, DENTRO Y/O FUERA DEL PAÍS PRINCIPALES PRODUCTOS Y SERVICIOS....	ALICIA ROXANNEE DE JESÚS ALMONTE POLANCO DE POLANCO	857580
E/2025-18246	17/3/25	SHOPTIZIA	DISEÑO, FABRICACIÓN, CONFECCIÓN, VENTA, EXPORTACIÓN E IMPORTACIÓN DE TODO TIPO DE PRENDAS DE VESTIR TALES COMO ROPAS, ACCESORIOS, ZAPATOS, CARTERAS PARA DAMAS, CABALLEROS Y NIÑOS	STEPHANIE ASUNCION MUÑOZ ARIAS	855634
E/2025-15797	20/3/25	SICREO	MOVIMIENTO SOCIAL, SIN FINES DE LUCRO A SECTORES RELIGIOSOS Y AYUDA COMUNITARIA CON EL FIN DE LOGRAR EL APOYO A LA SOCIEDAD CIVIL.	JULIO ANGEL VICIOSO MARTE	856134
E/2025-16961	11/3/25	SIDRA DESARROLLADORES INMOBILIARIOS	GESTIÓN Y DESARROLLO DE PROYECTOS INMOBILIARIOS. DISEÑOS ARQUITECTÓNICOS, CONSTRUCCIONES CIVILES Y ESTRUCTURALES, CONSULTORIA Y SUPERVISIÓN DE OBRAS DE INFRAESTRUCTURA, ASESORIA, GESTIÓN Y SERVICIOS MÚLTIPLES PROFESIONALES DE ADMINISTRACIÓN...	CASIMIRO ANTONIO MARTE FAMILIA	856532
E/2025-20771	25/3/25	SILMART CONSULTING	SERVICIOS DE CONTABILIDAD Y TENEDURIA DE LIBROS, AUDITORIA Y ASESORIA FISCAL	ISABEL MARIA SILVERIO MARTINEZ	857058
E/2025-19442	20/3/25	SIN PAÑOS TIBIOS	PRESTACIÓN DE SERVICIOS DE TELECOMUNICACIONES, INCLUYENDO LA PRODUCCIÓN, GESTIÓN Y DIFUSIÓN DE CONTENIDO A TRAVÉS DE TELEVISIÓN, RADIO Y PODCASTS, ABARCANDO LOS ÁMBITOS DE ENTRETENIMIENTO, PERIODISMO...	FEDERICO ALEJANDRO JOVINE RIJO	856474
E/2025-20180	24/3/25	SINCERO GRUPO DE CONSULTORÍA	SERVICIOS DE CORRETAJE PARA ALIMENTOS AL POR MAYOR; PRODUCTOS FERRETEROS Y DE CONSTRUCCIÓN; COMPRA, IMPORTACIÓN Y EXPORTACIÓN DE CHATARRA Y SERVICIOS LOGÍSTICOS.	SCHEABLY NERVIL	857023
E/2025-17865	19/3/25	SINDICATO DE FOTOGRAFOS Y CAMAROGRAFOS TURISTICOS SIFOCATUR	ENTIDAD SIN FINES DE LUCRO DEDICADA A FOTOGRAFIAR Y CAPTAR IMÁGENES, NEGOCIACIÓN DE CONTRATOS, MEJORAR LAS CONDICIONES LABORALES Y PROFESIONALES DE LOS FOTÓGRAFOS Y CAMARÓGRAFOS TURÍSTICOS.	LUIS ALBERTO EDUAR SANTELIZA, JOSE LUIS MORLA MONCION	856260
E/2025-20648	25/3/25	SINDICATO DE TRABAJADORES PLAYEROS, HOTELEROS Y TURISTICOS DE GUAYACANES Y ZONAS ALEDAÑAS SINPLAGHT	INSTITUCION SIN FINES DE LUCROS, CON EL OBJETIVO DE ORGANIZAR, DEFENDER Y APORTAR AL DESARROLLO DE LOS TRABAJADORES PLAYEROS DE GUAYACANES, JUAN DOLIO Y ZONAS ALEDAÑAS.	HOMERO MARTE	857761
E/2025-14826	17/3/25	SINDRA GOURMET	ELABORACIÓN Y VENTA DE ALIMENTOS Y BEBIDAS, CATERING, PICADERAS Y AFINES.	REYNALDO ANTONIO MEJIA CABALLERO	855650
E/2025-16884	11/3/25	SISTEMAS Y PROCEDIMIENTOS W.P.	EMPRESA DEDICADA AL DISEÑO Y DESARROLLO DE SISTEMAS DE INFORMACIÓN Y CONSULTORÍAS EN INFORMÁTICA.	SISTEMAS Y PROCEDIMIENTOS W.P., S.R.L	855799
E/2025-14240	4/3/25	SIVANA CONSTRUCTORA	DISEÑO Y CONSTRUCCIÓN DE TODO TIPO DE OBRAS CIVILES, COMPRA Y VENTA DE INMUEBLES, PREPARACIÓN DE TODO TIPO DE PROYECTOS INMOBILIARIOS TANTO RURALES COMO URBANO.	RAMON EMILIO FERNANDEZ MEREGLILDO, JOHANN BERNHARD HEBERT	853333
E/2025-17824	14/3/25	SKIN BLISS, BY ASHLEY DE LA ROSA	VENTA, COMERCIALIZACIÓN, DISTRIBUCIÓN E IMPORTACIÓN DE MAQUILLAJES, PRODUCTOS PARA EL CUIDADO DE LA PIEL Y PRODUCTOS PARA EL CABELLO.	ASHLEY DE LA ROSA DE FRIAS	855328
E/2025-18758	18/3/25	SKIN SHOP HOME & ROAD	IMPORTACIÓN DE ELECTRODOMÉSTICOS, COMPRA Y VENTA DE GOMAS DE VEHÍCULOS Y REPUESTO EN GENERAL, IMPORTACIÓN, COMPRA, VENTA Y COMERCIALIZACIÓN DE ROPA, ZAPATOS, PERFUMES, GORRAS Y BISUTERÍA EN GENERAL.	ASHLEE ISAMAR THOMAS FELIZ	855991
E/2025-20240	24/3/25	SKN INDUSTRIE	IMPORTACIÓN, EXPORTACIÓN DE VENTAS DE PRODUCTOS Y MAQUINARIAS PARA EMPAQUES, FERRETEROS, MATERIALES GASTABLES PARA EL ÁREA DE HIGIENE Y SEGURIDAD INDUSTRIAL; VENTAS DE EQUIPOS DE IMPRESIÓN INDUSTRIAL Y ETIQUETAS.	EUDY LUIS RODRIGUEZ MAGALLANES	856760
E/2025-16991	18/3/25	SMARTERA	VENTAS, REPARACIÓN Y SOPORTE TÉCNICO EN EQUIPOS TECNOLÓGICOS.	ANYELICA MARIA GARCIA	856123
E/2025-18700	25/3/25	SMEJIA URBAN DESARROLLO RD	CONSTRUCCIÓN DE OBRAS CIVILES Y TENEDORA DE INMUEBLES.	CESAR IVAN SANTANA MEJIA	857455
E/2025-11730	20/2/25	SMI SMART INVESTMENTS CONSULTING	SERVICIOS DE CONSULTORIA: EDUCATIVA, COMERCIAL Y FINANCIERA.	SMI SMART INVESTMENTS CONSULTING	856145
E/2025-18771	18/3/25	SMIWED INCOP	EXPORTACIÓN E IMPORTACIÓN DE MATERIALES DE CONSTRUCCIÓN, MUEBLES, ARTESANÍAS, ALIMENTOS PROCESADOS Y FRESCOS, ROPA NUEVA Y USADA, VEHÍCULOS DE MOTOR, PIEZAS NUEVAS Y USADAS DE VEHÍCULOS.	DAVID ADOLPHUS WEDDERBURN	855974
E/2025-19049	19/3/25	SNACKAHLIC	ELABORACIÓN Y DISTRIBUCIÓN DE MENÚS CORPORATIVOS, CATERING PARA EVENTOS, ORGANIZACIÓN DE BANQUETES Y CELEBRACIONES, ALQUILER DE MOBILIARIO PARA EVENTOS, SERVICIO DE CHEF A DOMICILIO...	JEISON RAFAEL PACHECO PERALTA, CHRISTOPHER PACHECO PERALTA	856226
E/2025-19461	20/3/25	SOCIÉTÉ BELLE ÉPOQUE SBE	GESTIONAR, BRINDAR SERVICIOS DE CONSULTORÍA Y OPERAR BARES, RESTAURANTES, CLUBES, HOTELES Y EVENTOS PRIVADOS, ASÍ COMO CUALQUIER ACTIVIDAD CONEXA CON ESTAS ACTIVIDADES.	EDGAR JULIAN SUED CARABALLO	856492
E/2025-19694	21/3/25	SOFTCONTROL CARIBE	PRODUCCIÓN, DISEÑO Y COMERCIALIZACIÓN DE SOFTWARE, CONSULTORIA TECNOLÓGICA, COMERCIALIZACIÓN DE LICENCIAS, EQUIPOS INFORMÁTICOS Y REALIZACIÓN DE PROYECTOS INFORMÁTICOS Y SISTEMAS.	JORGE ALBERTO BARRAMEDA CAÑIZARES	856648
E/2025-19478	20/3/25	SOHO HOUSE	DESARROLLO Y SERVICIOS DE HOSPITALIDAD Y MEMBRESÍA PRIVADA QUE OPERA CLUBES EXCLUSIVOS, HOTELES BOUTIQUE, ESPACIOS DE COWORKING, GIMNASIOS, SPAS.	DIEGO ORLANDO BISONO LEON	856548
E/2025-9407	21/3/25	SOL CARIBE	SERVICIOS DE VENTA DE ROPAS DE VESTIR Y CARTERAS AL POR MAYOR Y AL DETALLE.	JINGTAO ZENG	856705
E/2025-20737	25/3/25	SOL TAINO	COMPRA Y VENTA DE LENCERÍAS, AMENIDADES PARA HOTELES Y CABAÑAS, PRODUCTOS QUÍMICOS DE LAVANDERÍA, JABONES, DESINFECTANTES, COSMÉTICOS Y PRODUCTOS DE LIMPIEZA EN GENERAL.	SOL-TAINO, S.R.L.	857458
E/2025-12474	27/3/25	SOLAR AIR CONDITIONER HZYBE	IMPORTACIÓN, VENTA, INSTALACIÓN, SERVICIO TÉCNICO DE AIRES ACONDICIONADORES SOLARES, BOMBAS DE AGUA SOLARES, PANELES SOLARES, INVERSORES, BATERÍAS, VEHÍCULOS ELÉCTRICOS. TODO RELACIONADO CON ENERGÍA ALTERNATIVA, RENOVABLE.	BRUNO OTHMAR EBERLE	857880
E/2025-15040	20/3/25	SOLIVAR INVERSIONES	DESARROLLO DE ACTIVIDADES DE COMERCIO NACIONAL E INTERNACIONAL, INCLUYENDO LA IMPORTACIÓN, EXPORTACIÓN, DISTRIBUCIÓN, COMERCIALIZACIÓN Y REPRESENTACIÓN DE PRODUCTOS Y MATERIAS PRIMAS EN DIVERSOS SECTORES INDUSTRIALES....	MAIRA ALEJANDRA BOLIVAR SOTO, JOSE ALFONSO SOCHA FIGUEROA	856537
E/2025-18863	18/3/25	SOLMARINA NISIBON	PROYECTO INMOBILIARIO TURISTICO, ACTIVIDADES MARITIMAS, PUERTO PRIVADO, ACTIVIDADES DE PESCA.	CAMEL NICOLAS GARIP CHAHIN	856090
E/2025-17857	14/3/25	SOLO LICOR	COMPRA Y VENTA DE ALCOHOL DE TODO TIPO, IMPORTACIÓN Y EXPORTACIÓN DE ALCOHOL EN GENERAL	VICTOR LEANDRO ALCANTARA CUEVAS	857615
E/2025-18112	17/3/25	SOLOFEST	MERCADEO DE PRODUCTOS, PRODUCCIÓN DE ESPECTÁCULOS ARTÍSTICOS PÚBLICOS Y PRIVADOS, PRODUCCIÓN AUDIOVISUALES, PUBLICIDAD, REPRESENTACIÓN DE ARTISTAS, GRABACIONES, PRODUCCIÓN DE MÚSICA...	ARMANDO ROJAS RODRIGUEZ, GUILLERMO ARTURO DE LEMOS KELNER	855547
E/2025-18339	17/3/25	SOLTESLADR	IMPORTACIÓN, DISTRIBUCIÓN, VENTA E INSTALACIÓN DE EQUIPOS PANELES Y VEHÍCULOS ELÉCTRICOS	FRANCISCO JOSE LIRIANO JOGA	855711
E/2025-18412	25/3/25	SOLUCIÓN BARIÁTRICA BY DRA. LUCIA VICENTE	SERVICIOS DE CIRUGÍA BARIÁTRICA Y METABOLICA, PÉRDIDA DE PESO, MANEJO DEL PACIENTE BARIÁTRICO, CIRUGÍA GENERAL	LUCIA CARMELINA VICENTE GUZMAN	857423

[210] EXPEDIENTE	[220] FECHA	[561] NOMBRE COMERCIAL	[510] ACTIVIDAD	[730] SOLICITANTE	[111] REGISTRO
E/2025-19944	21/3/25	SOLUCIONES ADONY	INVERSIONES FINANCIERAS.	ADONY PISET RAMON	856938
E/2025-21510	28/3/25	SOLUCIONES BALTAZAR HERRERA	VENTAS DE ALIMENTOS Y BEBIDAS, PRODUCTOS Y ALIMENTOS CONGELADOS, PRODUCTOS AGRICOLAS, CARNES.	JAIRO MANUEL BALTAZAR RAMIREZ	857680
E/2025-16421	19/3/25	SOLUCIONES DAVID LORENZO GARCIA	MANTENIMIENTO Y REPARACION DEL MOTORES DE TODOS TIPOS DE VEHICULOS GASOLINA, GAS, GASOLINA, ELECTRICOS, IBRIDOS; MECÁNICA INTEGRAL (INCL. AUXILIO Y SERV. DE GRÚA PARA AUTOMOTORES, INST. Y REPARAR...	DAVID LORENZO GARCIA	856361
E/2025-18757	18/3/25	SOLUCIONES DE HERRERÍA TEJADA & VICTORIANO	ELABORACIÓN Y DISEÑOS DE ESTRUCTURAS METÁLICAS EN GENERAL.	SEBASTIAN ROSA TEJADA , WANDA MIGUELINA VICTORIANO DE ROSA	855942
E/2025-17844	14/3/25	SOLUCIONES FINANCIERAS WILLIAMS RODRIGUEZ	ADQUISICIÓN, TENENCIA, ADMINISTRACIÓN Y ENAJENACIÓN DE VALORES, ACCIONES, PARTICIPACIONES Y OTROS INSTRUMENTOS FINANCIEROS, ASÍ COMO LA INVERSIÓN EN SOCIEDADES MERCANTILES MEDIANTE LA COMPRA DE ACCIONES O PARTICIPACIONES.	BRAYAN DANASEL WILLIAMS RODRIGUEZ	855344
E/2025-11137	20/3/25	SOLUCIONES HATTON	SERVICIOS DE FINANCIAMIENTOS Y PRESTAMOS EN GENERAL.	FREDDYS FERNANDO DE LA ALT. SOTO HATTON	855903
E/2024-68366	25/3/25	SOLUCIONES INDUSTRIALES MARTÍNEZ JK	SERVICIO DE MENSAJERÍA ADUANEROS DE PAQUETERÍA, COURIER, SURTIDORA DE GOLOSINAS, ELECTRICIDAD, SOLDADURA, VENTA DE MÁRMOL, SHUTTER, CORTINAS, VENTANAS.	KEVIN DAVID MARTINEZ ALVAREZ	857397
E/2025-12849	14/3/25	SOLUCIONES INHIBIDORAS OXI-DOM	IMPORTACIÓN, EXPORTACIÓN, ASESORÍA, CAPACITACIÓN, VENTA, DISTRIBUCIÓN Y ALMACENAJE DE PRODUCTOS Y SISTEMAS PARA EL CONTROL DE LA OXIDACIÓN Y CORROSIÓN.	FRANKLIN ERNESTO DA SILVA MAYORA	855479
E/2025-12518	25/3/25	SOLUCIONES MULTIPLES LIBA	SUPLIDORES DE SUMINISTROS Y MATERIALES DE OFICINAS, VETERINARIOS Y FERRETEROS.	MARIA DE JESUS BALDERA LIRIANO	857240
E/2025-19943	21/3/25	SOLUCIONES SANTANA GREGOIRE	REALIZAR PRÉSTAMOS DE MENORES CUANTÍAS.	JOSELITO SANTANA GREGOIRE	856865
E/2025-17471	25/3/25	SOLUCIONES Y COPIADO RHINA SOLUCOPIR	VENTA DE ARTICULOS DE LIBRERIA Y MOBILIARIOS DE OFICINA	SOLUCIONES Y COPIADO RHINA SOLUCOPIR, SRL	857427
E/2025-18881	18/3/25	SOLUQAQ	IMPORTACIÓN, DISTRIBUCIÓN Y VENTA DE REPUESTOS, IMPLEMENTOS Y HERRAMIENTAS PARA EQUIPOS PESADOS, ALQUILER DE EQUIPOS Y MAQUINARIAS PESADAS, IMPORTACIÓN, DISTRIBUCIÓN Y VENTA DE EQUIPOS INDUSTRIALES...	LUIS ALBERTO MARTINEZ LLUBERES	856101
E/2025-18740	18/3/25	SOLUPREST	SERVICIOS PRESTAMOS EN GENERAL.	CARLOS MANUEL VENTURA PAREDES, OLBI ANTONIO GOMEZ SEGUNDO	855979
E/2025-20291	26/3/25	SOLUTION EXPRESS GRRU	SERVICIOS DE PRESTAMOS RÁPIDOS Y CON GARANTÍA INMOBILIARIA.	GARY REINARDO RECIO ULLOA	857681
E/2025-16974	19/3/25	SOLUTIONSSELLOS FCL	FABRICACIÓN Y VENTA DE SELLOS COMERCIALES, EMPRESARIALES, INSTITUCIONALES Y PERSONALES.	FREDERICK VENTURA LALONDRIZ	856333
E/2025-21000	26/3/25	SOMOS HOME LIVING	IMPORTACION, COMERCIALIZACION, VENTA AL POR MAYOR Y AL DETALLE DE ARTICULOS PARA EL HOGAR, LUCES NAVIDEÑAS, DECORACION NAVIDEÑA, JUEGO PARA NIÑOS, ARBOLES NAVIDENOS.	LUIS OCTAVIO SOMON ECHAVARRIA	857697
E/2025-21127	26/3/25	SONOEXPRESS	SERVICIOS DE CENTRO PARA TODO TIPO DE IMÁGENES SONOGRÁFICAS, ESTUDIOS MÉDICOS Y VACUNAS.	ROSSANNA MERCEDES RODRÍGUEZ SUÁREZ	857809
E/2025-17133	14/3/25	SOON CASH	SERVICIOS DE PRESTAMOS, MICRO-PRESTAMOS PARA PERSONAS FÍSICAS Y JURÍDICAS, COMPRA Y VENTAS DE INMUEBLES Y VEHICULOS DE MOTOR, COMERCIALIZACION EN GENERAL, EXPORTACION E IMPORTACION DE VEHICULOS DE MOTOR.	GLORI JOSEFINA HERNANDEZ PIMENTEL, IBEKA YASMIN ULERIO VARGAS	855502
E/2025-14867	14/3/25	SOPRINSA	PRESTACION DE SERVICIOS DE TERCERIZACION U OUTSOURCING DE PERSONAL Y GESTIÓN DE RECURSOS HUMANOS; SUMINISTRO DE SOLUCIONES EFICIENTES E INNOVADORAS PARA ADMINISTRACIÓN DE TALENTO...	LUIS ESTUARDO SPILLARI PANIAGUA	855490
E/2025-16381	14/3/25	SORIBEL NAIL'S CENTER & MAS	CENTRO ESPECIALIZADO EN EL CUIDADO Y EMBELLECIMIENTO DE UÑAS, INCLUYENDO MANICURA, PEDICURA, APLICACIÓN DE GEL, ACRÍLICO ENTRE OTROS PROCEDIMIENTOS.	SORIBEL VERAS MONCION	855446
E/2025-18910	18/3/25	SOSUA PADEL CLUB	LUGAR DONDE SE OFRECERA SERVICIOS PARA LA PRACTICA DE PADEL. ESTO INCLUYE CANCHAS, ENTRENADORES, EQUIPOS Y ESPACIOS SOCIALES DONDE LOS JUGADORES PUEDAN INTERACTUAR Y APRENDER.	ANA YISELL POITRAS NUÑEZ	856120
E/2025-18304	17/3/25	SOW GYM	SERVICIOS DEPORTIVOS Y RECREATIVOS A TRAVÉS DE INSTALACIONES Y EQUIPAMIENTO, PERFECCIONAMIENTO DEPORTIVO, CLASES COLECTIVAS Y TODO LO RELACIONADO CON EL RUBRO DEL NEGOCIO.	KATHERINE ELIZABETH BAUTISTA, SAUL RUBIO ANGELES	855663
E/2025-17723	13/3/25	SPACIO ANIMAL	SERVICIOS DE CLÍNICA VETERINARIA Y PELUQUERÍA CANINA.	CRISANNY PÉREZ NUÑEZ, VICTORIA MARTINEZ SANTOS, YABEL AURELIO MERCADO RIVAS	855275
E/2025-20313	24/3/25	SPEED BARBERSHOP	SERVICIOS DE PELUQUERÍA Y BARBERÍA EN GENERAL, VENTAS DE EQUIPOS Y ARTÍCULOS DE BARBERÍA.	YESKI GEREMI POLANCO CRUZ, YOEL JESUS HERNANDEZ CRUZ	857129
E/2025-14473	19/3/25	SPIN NICHT CLUB	DISTRIBUCION Y VENTA DE BEBIDAS ALCOHOLICAS AL POR MAYOR Y AL DETALLE.	RHADAMES ENCARNACION MELO	856210
E/2025-16177	18/3/25	SPV ALMANZAR	ADMINISTRACIÓN DE ACTIVOS INMOBILIARIOS, VENTA Y ARRENDAMIENTO DE BIENES INMOBILIARIOS.	FARY ALMANZAR FERNANDEZ	856036
E/2025-20539	25/3/25	STA DOMINICANA	VENTA, IMPORTACIÓN, EXPORTACIÓN, FABRICACIÓN, SUMINISTRO, INSTALACIÓN, SISTEMAS DE SEGURIDAD ELECTRÓNICA, TELECOMUNICACIÓN, CABLEADOS ESTRUCTURALES, TECNOLOGÍA DE LA INFORMACIÓN...	YSAIRA LUCIA PEREZ PEREZ	857343
E/2025-16729	20/3/25	STACIE MARIE LIFESTYLE	MONTAJE DE TODO TIPO DE EVENTOS SOCIALES, DECORACIONES; MANTENIMIENTO DE TODO TIPO DE PROPIEDADES INMOBILIARIAS; SERVICIOS DE TRANSPORTE DE PERSONAL TURÍSTICO...	STACIE MARIE MORROW	856405
E/2025-17630	25/3/25	STAND GROUP SXS	SERVICIOS DE ESTACIONES ARTESANALES DE BEBIDA Y COMIDA PARA EVENTOS	ILONKA MARIA SANCHEZ DE SANCHEZ, JOSE ALBERTO SANCHEZ DE LA ROSA	857331
E/2025-20510	25/3/25	STARBOUND	DESARROLLO DE SOFTWARE PARA SERVICIOS DIGITALES, INCLUYENDO PASARELAS DE PAGO, BOLETERÍA DIGITAL PARA EVENTOS TANTO MUSICALES, DEPORTIVOS, PRIVADOS, HOTELEROS, CINE, ARTÍSTICOS EN GENERAL E INSTITUCIONALES...	GUILLERMO ESTEFAN PUELLO, FRANCISCO ALBERTO ALCANTARA PASCUAL	857299
E/2025-21266	27/3/25	STATEWIDE LOW VOLTAGE	SERVICIOS DE SISTEMA DE COMUNICACIÓN, ALARMA DE SEGURIDAD, DOMÓTICA.	JOSE ANTONIO ARAUJO GARCIA	857910
E/2025-20523	27/3/25	STEPCON	SERVICIOS COMPRA, VENTA, COMERCIALIZACION, IMPORTACION, EXPORTACION, DISTRIBUCION, CONFECCIONES INALACION DE TOLDOS Y REPARACION DE TODO TIPO DE TOLDOS Y SISTEMAS DE AUTOMATIZACION DE TOLDOS...	JENNY GISSELLE VERAS UREÑA	857935
E/2025-15017	19/3/25	STOLLEN	FABRICACIÓN Y PREPARACIÓN DE PANES Y BIZCOCHOS.	CESAR EDUARDO MOLA ROSADO	856267
E/2025-18419	17/3/25	STRATEGIC MATERIALS SOLUTIONS	SE DEDICARA A LO SIGUIENTE; EL PROCESO DE RECICLAJE DE ELECTRÓNICOS Y DERIVADOS DEL MISMO, FORMA DE CONCENTRADOS, REFINAR MATERIAL DE RECUPERACIÓN PARA SERVIRLE A EMPRESAS DE LAS SIGUIENTES INDUSTRIAS: COMUNICACIONES, ROBÓTICA...	EDDIE MANUEL NUNEZ RODRIGUEZ	855796
E/2025-18359	17/3/25	STRATÉGO DIGITAL MARKETING	AGENCIA DE MERCADEO, SERVICIOS DIGITALES, GESTIÓN DE EVENTOS, COMMUNITY MANAGER, PROMOCIÓN & EVENTOS, PUBLICIDAD DIGITAL.	MARIAJOSE ROMBERGUER GUERRERO, LAUREN GONZALEZ SANTIAGO	855704
E/2025-18582	20/3/25	STRUCTURETECH	SERVICIOS PROFESIONALES: GESTIÓN DE INFRAESTRUCTURA, GESTIÓN DE PLATAFORMAS, GESTIÓN DE APLICACIONES, GESTIÓN DE CLOUD, GESTIÓN DE HYBRID CLOUD, CONSULTORÍA Y ASESORAMIENTO ESTRATÉGICO, GESTIÓN DE PROYECTOS, ANÁLISIS DE DATOS...	JOAN MANUEL PEREZ LIRIANO, ISAAC DAMUS	856601
E/2025-18256	26/3/25	STVM REFRINGESERVIS	VENTA, INSTALACIÓN Y REPARACIÓN DE EQUIPOS DE REFRIGERACIÓN, VENTILACIÓN, CIRCULACIÓN DE AIRE Y CALEFACCIÓN. CONSTRUCCIÓN, ELECTRICIDAD, ASESORIA Y SERVICIOS PROFESIONALES DE INGENIERIA ELECTROMECHANICA	SALOMON TAVERAS VALENZUELA	857527
E/2025-10157	14/3/25	SUÁREZ J.M. SPA CAPILAR, FACIAL & ESTILO	SERVICIO DE CORTE Y PEINADO, COLORACIÓN, TRATAMIENTOS CAPILARES, COLOCACIÓN DE EXTENSIONES DE CABELLO Y PESTAÑAS, TINTADO DE CEJAS, VENTA DE PRODUCTOS PARA EL CUIDADO DEL CABELLO...	MARIBEL SUAREZ JIMENEZ	855475
E/2025-21106	26/3/25	SUB-AGENTE DE CAMBIO ROSADO	COMPRA Y VENTA DE MONEDAS EXTRANJERAS.	JONATHAN ROSADO MINAYA	857740
E/2025-17970	14/3/25	SUEÑO DE ANGELICA	SERVICIOS DE TIENDA FÍSICA Y VIRTUAL VENTA DE ROPA, MAQUILLAJE, ACCESORIOS Y JABONES ARTESANALES.	ANGELICA SEVERINO MANZUETA	855439
E/2025-16298	12/3/25	SUEÑOS DEL NORTE	IMPORTACION, VENTA DE VEHICULOS DE MOTOR NUEVOS Y USADOS, REPUESTOS Y ACCESORIOS, REPARACION Y MANTENIMIENTO DE VEHICULOS, RENT-CAR, ALQUILER DE MÁQUINAS PESADAS TALES COMO, RODILLO, RETROPALA...	JOSE ULISES PUJOLS MINYETTE, JOEL SANTANA GUZMAN, MIGUEL ROMERO DE LEON	855679
E/2025-18720	18/3/25	SUEÑOS J&V VARIETADES	SERVICIOS DE VENTA DE ROPAS, ZAPATILLAS, CARTERAS, ACCESORIOS, PERFUMES, COLONIAS, CREMAS, INTERIORES, Y ARTICULOS PARA EL HOGAR.	JAZMIN PAULINA PEÑA GARCIA	855955
E/2025-19619	21/3/25	SUGAR PARADISE CAKE	SERVICIO DE PASTELERÍA	NOHEMI REYES MERCEDES	856608
E/2025-18829	18/3/25	SUKSOL	SERVICIOS DE ALIMENTOS Y BEBIDAS, CATERING PARA EVENTOS, VENTA DE ALIMENTOS Y BEBIDAS, EVENTOS, RESTAURACIÓN, BAR, ASESORÍAS GASTRONÓMICAS Y DE RESTAURACIÓN.	JOSE MANUEL LOMBARDO MEJIAS, ALEJANDRO ANDRES ABREU BRETON	856048
E/2025-20386	27/3/25	SUMINISTROS Y SERVICIOS INTEGRALES SUSERINTE	IMPORTACIÓN, EXPORTACIÓN, COMPRA Y VENTA AL POR MAYOR Y DETALLE DE PRODUCTOS DE HIGIENE INSTITUCIONAL Y SUMINISTROS DE OFICINAS, SERVICIOS DE LIMPIEZA Y MANTENIMIENTO EN GENERAL Y SERVICIOS DE LOGÍSTICA DE ALMACÉN.	JOSE ANIBAL MONTERO HERNANDEZ	857539
E/2025-19818	21/3/25	SUNBOURNE	SERVICIOS DE LOGÍSTICA EN EL ÁREA TÉCNICA DE COMERCIALIZACIÓN Y DE PRODUCCIÓN EN EL SECTOR ENTRETENIMIENTO, COLOCACIÓN DE MEDIOS, ASESORÍA EN COMUNICACIÓN, PUBLICIDAD, COMPRA Y VENTA DE DERECHOS DE AUTOR.	FERNANDO DAVID RIVAS SUAREZ, LUIS MILTON ECHAVARRIA FERNANDEZ	856754
E/2025-19819	21/3/25	SUNBOURNE MEDIA	PRODUCCIÓN DE OBRAS CINEMATOGRAFICAS DE LARGO METRAJE DOMINICANOS Y AUDIOVISUALES.	FERNANDO DAVID RIVAS SUAREZ, LUIS MILTON ECHAVARRIA FERNANDEZ	856751
E/2025-20884	26/3/25	SUNCE ENERGY	VENTA, INSTALACIÓN Y DISTRIBUCIÓN DE SISTEMAS DE ENERGÍA RENOVABLE Y DE AUTOMATIZACIÓN. DESARROLLO, FINANCIAMIENTO, CONSTRUCCIÓN Y OPERACIÓN DE PLANTAS SOLARES.	HENRY MAYOBANEX MATEO GARCIA	857607
E/2025-19889	21/3/25	SUNDA COMERCIAL	FABRICACION, EXPORTACION E IMPORTACION DE PRODUCTOS ALIMENTOS Y BEBIDAS, PRODUCTOS DE BELLEZA, PRODUCTOS DEL HOGAR, MATERIALES DE CONSTRUCCION, PRODUCTOS INDUSTRIALES	EDMUNDO CARLOS GIL TAVAREZ	856811
E/2025-19911	21/3/25	SUNN PLEMENTOS	DISTRIBUCIÓN Y VENTA DE SUPLEMENTOS Y EQUIPOS DEPORTIVOS.	GRACE MICHAREN VERAS ALMONTE, JOSELL YETUIS AGAPITO HERNANDEZ HERNANDEZ	856839
E/2025-12282	19/3/25	SUNSET LAKE BAR AND LOUNGE	LA EMPRESA SE DEDICARÁ A OFRECER LOS SERVICIOS DE BAR Y RESTAURANTE. TAMBIÉN OFRECERÁ LOS SERVICIOS DE ORGANIZACIÓN DE EVENTOS, ALQUILERES, RENTA Y AMBIENTACIÓN DE ESPACIOS PARA ACTIVIDADES, DE IGUAL FORMA PRESTARÁ LOS SERVICIOS DE HOTELERÍA...	ADRIAN PEREZ MIR	856193
E/2025-17827	14/3/25	SUPER COLMADO EULALIA MERCEDES TEJADA DE LA CRUZ	VENTA DE PRODUCTO DE LA CANASTA FAMILIAR, LÁCTEOS, EMBUTIDOS, GRANOS, COLMADO.	EULALIA MERCEDES TEJADA DE LA CRUZ	855330
E/2025-19291	20/3/25	SUPER COLMADO GOTAR	VENTA DE PROVISIONES Y MERCADERIAS AL DETALLE. VENTA DE ALIMENTOS Y BEBIDAS. VENTA Y DISTRIBUCIÓN DE CERVEZA Y TODO TIPO DE BEBIDAS ALCOHOLICAS.	MARIA LUISA SILVESTRE VALLEJO	856375
E/2025-18064	14/3/25	SUPER COLMADO LA POCHA	COMPRA Y COMERCIALIZACIÓN DE PRODUCTOS COMESTIBLES, BEBIDAS ALCOHÓLICAS Y NO ALCOHÓLICAS, DE LIMPIEZA, EMBUTIDOS, VEGETALES, CARNES, PRODUCTOS AGRICOLAS, VEGETALES, FRUTAS...	JHONATAN OSBARDO LANTIGUA VERAS	855521
E/2025-18132	21/3/25	SUPER COLMADO SOLO EN CRISTO AL SALVACIÓN	SERVICIOS DE VENTA DE ALIMENTOS Y VENTA DE DETERGENTES.	JESUS SAMELI VENTURA MARTINEZ, FREDERIK DARLIN PADILLA GUZMAN	856763
E/2025-17843	14/3/25	SUPER COLMADO WELANY	VENTA DE PRODUCTOS BÁSICOS DE LA CANASTA FAMILIAR, VENTA DE BEBIDAS ALCOHÓLICAS Y NO ALCOHÓLICAS.	MARTHA NOEMIS LUNA RODRIGUEZ	855339
E/2025-19348	20/3/25	SUPER FARMACIA ROSSY	COMPRA Y VENTA DE MEDICAMENTOS, ARTICULOS Y PRODUCTOS DE SALUD E HIGIENE PERSONAL.	ISIDRO NUÑEZ	856424
E/2025-20957	26/3/25	SUPER JAY RENT CAR	RENTA Y VENTAS DE VEHICULOS LIVIANOS	JHON EDWARD PEREZ CRUZ	857651
E/2025-19094	19/3/25	SUPERCOLMADO BILLAR SALAZAR	VENTA DE PRODUCTOS ALIMENTICIOS Y SERVICIOS DE BILLAR.	JOSE LUIS RODRIGUEZ ALMANZAR	856065
E/2025-20269	24/3/25	SUPERMARKET LARA GUERRERO	VENTA DE PROVISIONES ALIMENTICIA, BEBIDAS EN GENERAL, PRODUCTOS DE LIMPIEZA Y DE HIGIENE PERSONAL.	ELVIN LARA GUERRERO	856823
E/2025-20696	25/3/25	SUPERMERCADO AZIL	SERVICIOS DE IMPORTACION, EXPORTACION, ARTICULOS Y PROVISIONES DE SUPERMERCADO DE CONSUMO MASIVO, ARTICULOS DE FERRETERIA, TEXTILES, ARTICULOS DEL HOGAR, PANADERIA, COMPRA Y VENTA DE CARNES.	FERNANDO FABIAN	857430
E/2025-9307	11/2/25	SUPERMERCADO MAX	VENTA DE PRODUCTOS COMESTIBLES	JEAN LOUIS RODRIGUEZ PEREZ	857756
E/2025-20783	25/3/25	SUPERMERCADOS DE UNO	COMERCIO DE BIENES Y SERVICIOS (IMPORTACION, EXPORTACION, DISTRIBUCION AL POR MAYOR Y AL DETALLE) DE TODO TIPO DE ALIMENTOS Y BEBIDAS FRESCOS Y CONSERVADOS, ARTICULOS PARA USO PERSONAL...	CARLOS EMILIO AGUILAR MAZARIEGOS, JUAN RAFAEL DIAZ BUJOSA	857519
E/2025-17668	13/3/25	SUPLIDORA DE ALIMENTOS BAVARO - PUNTA CANA	BRINDAR SERVICIOS DE VENTA, COMPRA, IMPORTACION, EXPORTACION Y DISTRIBUCIÓN DE PRODUCTOS ALIMENTICIOS.	SUPLIDORA DE ALIMENTOS BAVARO - PUNTA CANA, S.R.L.	856082
E/2025-19391	27/3/25	SUPLIDORA MORLIR	VENTA DE ALIMENTOS, BEBIDAS Y ENSERES DOMÉSTICOS.	VICTOR MOREL MARTINEZ	857934
E/2025-19191	19/3/25	SUPLIDORA SANCHEZ SH	COMPRA, VENTA Y COMERCIALIZACIÓN DE BEBIDAS ALCOHÓLICAS Y NO ALCOHÓLICAS Y ALIMENTOS DE LA CANASTA FAMILIAR.	BERNARDO DE JESUS SANCHEZ HERRERA	856301
E/2025-15864	18/3/25	SUPPLY SOTO DIAZ	COMPRA Y VENTA DE EQUIPOS DE OFICINA Y MATERIALES DE LIMPIEZA	FRANCISCO WILKIN SOTO MATEO	856147
E/2025-18856	24/3/25	SUR CONSULTING MSM	SERVICIOS DE ASESORAMIENTO, DIRECCIÓN Y GESTIÓN EMPRESARIAL.	RICARDO LUIS MATEO	857180
E/2025-19266	20/3/25	SURRAND GLOBAL ENTERPRISES	EMPRESA DE MANTENIMIENTO GENERAL, INDUSTRIAL, MECÁNICO, REFRIGERACIÓN, PODA Y FUMIGACIÓN. ALQUILER DE MAQUINARIAS LIVIANAS Y PESADAS PARA SERVICIOS DE MANTENIMIENTO.	JONAURI ENMANUEL SENCION CASADO	855716
E/2025-17622	21/3/25	SURTIDORA DE PRODUCTOS DULCES Y COMESTIBLES WENDY ARIAS	COMPRA Y VENTA DE TODO TIPO DE PRODUCTOS DULCES Y COMESTIBLES SNACKS.	WENDY CAROLINA MOREL ARIAS	856846
E/2025-20029	25/3/25	SURTIDORA L.A. LUNA EXPRESS	VENTA AL POR MAYOR DE PRODUCTOS DIVERSOS, TALES COMO ALIMENTOS ENLATADOS, BEBIDAS, PRODUCTOS DE LIMPIEZA, ARTICULOS DE CUIDADO PERSONAL, LÁCTEOS, PANADERÍA.	CRISTIAN LUNA PINEDA	857532
E/2025-18327	26/3/25	SURTIDORA ROBER JIMENEZ	VENTAS DE GOLOSINAS, PRODUCTOS ALIMENTICIOS, PRODUCTOS DE HIGIENE PERSONAL Y PRODUCTOS DE LIMPIEZA.	ROBER ALBERTO JIMENEZ INFANTE	857548
E/2025-17342	20/3/25	SUSQUEHANNA TOBACCO TRADERS	PROCESAMIENTO DE TABACO, FABRICACIÓN DE CIGARROS, COMPRAR, VENDER, COMERCIALIZAR, DISTRIBUIR Y EXPORTAR E IMPORTAR PUROS, CIGARRILLOS Y DEMÁS PRODUCTOS DERIVADOS DEL TABACO...	RAFAEL ANTONIO DURAN PAULINO, JEAM PIERRE EZEQUIEL ALVAREZ SANCHEZ	855776
E/2025-19181	19/3/25	SWING & RIDE PUNTA CANA	OPERADOR DE EXCURSIONES TURÍSTICAS	MARCOS MIGUEL BONA CASANOVA	856300
E/2025-20576	25/3/25	SYNTETISA	DESARROLLO DE SOFTWARE Y TECNOLOGIA.	MIGUEL ANGEL CID CORREA	857420
E/2025-19573	20/3/25	SYSAKOV Y ALVARADO CONSTRUCTORA	SERVICIOS DE PLANEACIÓN Y CONSTRUCCIÓN DE OBRAS RURALES, URBANAS, TURÍSTICAS, PROYECTOS HABITACIONALES Y COMERCIALES, COMPRA, VENTA Y ADMINISTRACIÓN DE INMUEBLES, DISEÑOS ARQUITECTÓNICOS...	JOHAN MANUEL ALVARADO ULERIO, SERGEY SYSAKOV	856146
E/2025-18435	20/3/25	T & T NATURE	VENTA DE ARTICULOS DE BELLEZA Y COSMÉTICOS ACTIVIDAD. FABRICACIÓN DE PRODUCTO PARA EL CUIDADO DEL CABELLO Y LA PIEL.	TAMARIS AURELINA DE PEÑA ULLOA	856489
E/2025-18811	18/3/25	T.CASTILLO MATOS TRANSPORTE	SERVICIOS DE TRANSPORTE EN GENERAL.	TOMAS ALBERTO CASTILLO MATOS	856772
E/2025-19684	25/3/25	TAHOR PACK DOMINICANA	FABRICACION, DISTRIBUCION, VENTA AL POR MAYOR Y DETALLE, IMPORTACION Y EXPORTACION DE ENVASES PLASTICOS DE ALTA CALIDAD DESECHABLES Y NO DESECHABLES	IVELISSE HERRERA CESPEDES	857251
E/2025-17999	14/3/25	TALAMA	SE DEDICARA A LA ACTIVIDAD DE FABRICACION, PRODUCCIÓN, DISTRIBUCIÓN Y COMERCIALIZACIÓN DE PRENDAS DE VESTIR Y ACCESORIOS DE MODA PARA HOMBRES, MUJERES Y NIÑOS, A TRAVÉS DE VENTA AL POR MAYOR Y AL DETALLE.	GORGUETTE SUTZIE-ANDIONA	855459
E/2025-18792	18/3/25	TALLER DE HERRERIA FAJARDO	FABRICACIÓN, ELABORACIÓN, FORJADURA Y SOLDADURA DE MATERIALES Y PRODUCTOS METÁLICOS Y DE HIERRO.	OCTAVIO AJARDO AREU	856022

[210] EXPEDIENTE	[220] FECHA	[561] NOMBRE COMERCIAL	[510] ACTIVIDAD	[730] SOLICITANTE	[111] REGISTRO
E/2025-19401	20/3/25	TALLER DE MANUALIDADES CHICUELOS	SERVICIOS EDUCATIVOS Y TALLER DE MANUALIDADES.	CARLOS MANUEL PERDOMO ALBA	856447
E/2025-18441	25/3/25	TALLERES & REPUESTOS HARVER MATEO	RECONSTRUCCIÓN DE MOTORES.	HARVERSON MATEO MIRANDA	857415
E/2025-17789	13/3/25	TALLERES JOSE PAGAN	CONSTRUCCIÓN, REPARACIÓN, MANTENIMIENTO DE PIEZAS INDUSTRIALES, COMPRESORES DE PALETAS TORNILLOS, PISTONES, CILINDROS DE MOTORES, TAMBORES INDUSTRIALES, DISCO DE FRENSOS Y CLUTCHES.	JOSE MANUEL PAGAN ECHAVARRIA, LINA ELIZABETH PAGAN ECHAVARRIA	855310
E/2025-17983	19/3/25	TAPICERIA DOMINGA19	FABRICACIÓN Y REPARACIÓN DE MUEBLES, VENTAS DE CORTINAS, COJINES Y LENCERÍA DEL HOGAR.	CRECENCIA MERCADO PINEDA	856265
E/2025-18504	17/3/25	TASTY SPOT SNACKS & DRINKS	VENTA DE ALIMENTOS, PICADERAS DULCES Y SALADAS, HELADOS Y BEBIDAS.	CHARYSMEL ALMONTE JIMENEZ	855800
E/2025-15690	21/3/25	TAXI ALCANTARA VIP D.A.A.	TRANSPORTE DE PERSONAL TAXI, COLEGIOS, TURISTAS.	DEIVI ALEXANDER ALCANTARA OVIEDO	856617
E/2025-15405	25/3/25	TC CORD PARTES INDUSTRIALES	FABRICACIÓN, REPARACIÓN Y VENTAS DE PARTES Y EQUIPOS INDUSTRIALES, EQUIPOS ELÉCTRICOS Y DE MOTORES.	MARIDALIA BELTRE OVIEDO	857503
E/2025-20114	26/3/25	TC TRINIDAD & CRISOSTOMO REAL STATE	DEDICADA A LA PROMOCIÓN, COMPRA, VENTA Y RENTA DE INMUEBLES EN REPÚBLICA DOMINICANA, ASESORIA, ENTRENAMIENTO A AGENTES VENDEDORES. IMPORTADORES DE MATERIALES PARA LA CONSTRUCCIÓN.	ALEXANDER NICOLAS CRISOSTOMO ROJAS, JOSELIN DEL CARMEN TRINIDAD DE CRISOSTOMO	857557
E/2025-19229	19/3/25	TDC COMBUSTIBLES	COMERCIALIZACIÓN DE HIDROCARBUROS Y SUS DERIVADOS, RECOLECCIÓN DE RESIDUOS OLEOSOS	TRANS-DIESEL DEL CARIBE, S.A	856346
E/2025-15898	27/3/25	TDGT - TROFEOS DOMINICANOS GARRIDO THOLENAAR	SERVICIOS Y VENTAS DE PLACAS DE RECONOCIMIENTOS, TROFEOS, GRABADOS A LASER, ACRÍLICOS, TODO TIPO DE ARTICULOS PROMOCIONAL PERSONALIZADOS, DISTINTIVOS Y VENTA DE ACCESORIOS PARA LA PREPARACIÓN DE TODO ARTICULO PROMOCIONAL POSIBLE.	INVERSIONES SOL ATLANTICO, S.R.L.	857860
E/2025-19248	19/3/25	TEACH-R K SCHOOL	CENTRO DE ENSEÑANZA DE IDIOMAS.	MARIO MANUEL CASTILLO COMPRES	857528
E/2025-19223	26/3/25	TECHNOMARKB SOLUTIONS	INSTALACIÓN DE CÁMARAS DE SEGURIDAD, INSTALACIÓN DE ALARMAS, INSTALACIÓN DE REDES ESTRUCTURADAS, VENTAS DE COMPUTADORAS Y EQUIPOS DE SEGURIDAD DIGITAL.	MARVIN ARIEL SENYIL JOSEPH	857802
E/2025-19611	21/3/25	TECHVERIS	SERVICIOS TECNOLÓGICOS, CONSULTORÍA, DESARROLLO E IMPLEMENTACIÓN DE SOLUCIONES EN SEGURIDAD GENERAL Y TECNOLÓGICA, INTELIGENCIA ARTIFICIAL, ANÁLISIS DE DATOS Y OTRAS ACTIVIDADES AFINES O COMPLEMENTARIAS.	FRANKLIN JUNIOR TEJEDA URBAEZ	855967
E/2025-17479	13/3/25	TECNHOSPITAL	VENTA DE SERVICIOS DE OBRAS CIVILES, VENTA DE PRODUCTOS Y MATERIALES MEDICOS, VENTA DE EQUIPOS Y SUMINISTROS MEDICOS EN GENERAL, VENTA Y SUMINISTROS DE EQUIPOS Y ACCESORIOS DE LABORATORIOS MEDICOS GENERAL...	TECNHOSPITAL, S.R.L.	856990
E/2025-17856	26/3/25	TECTUM SOLUTIONS	COMPRA, VENTA, ALQUILER Y COMERCIALIZACIÓN DE CONTENEDORES, EQUIPOS LOGÍSTICOS, ASÍ COMO SERVICIOS DE ALMACENAMIENTO Y TRANSPORTE.	ANGIELIS SANTANA FELIZ	857675
E/2025-5053	24/3/25	TEGNOMAGNO	SERVICIOS BASADOS EN INGENIERÍA, INVESTIGACIÓN Y TECNOLOGÍA; ENFATIZÁNDOSE EN LA INGENIERÍA INFORMÁTICA, ROBOTIZA, AUTOMATIZACIONES, ELECTRÓNICA, INTELIGENCIA ARTIFICIAL, ROBOTICA....	VICTOR MANUEL MOREL SOSA	857116
E/2025-18023	18/3/25	TEJADA MATIAS & ASOCIADOS	SERVICIOS INTEGRALES DE NEGOCIOS, TALES COMO SERVICIOS LEGALES, DE PSICOLOGÍA, ODONTOLOGÍA EN GENERAL Y AFINES.	MIGUEL RAMON TEJADA COLL	855529
E/2025-18262	20/3/25	TEJEMI	IMPORTACIÓN, VENTAS DE TEXTIL Y TELAS AL POR MAYOR Y EL DETALLE.	ALBERTO MIESES PLACENCIA	856958
E/2024-66083	21/11/24	TELECOMUNICACIONES CONMUTADAS MULTICANAL DOMINICANA TELECOM DO	PRESTACIÓN DE SERVICIOS PÚBLICOS DE TELECOMUNICACIONES, TELEVISIÓN POR SUSCRIPCIÓN, INTERCONEXIONES Y COMERCIALIZACIÓN DE MATERIALES, EQUIPOS E INFRAESTRUCTURAS PARA LAS TELECOMUNICACIONES.	KARINA NICOLE DE LEON PEÑA	837667
E/2025-15830	6/3/25	TELEPORTESH	SERVICIOS DE PROGRAMA DE TV, RADIO, PERIÓDICO DIGITAL, PUBLICIDAD Y TRABAJO DE INVESTIGACIÓN DEPORTIVA. PRODUCCIÓN DE NOTICIAS, DE DOCUMENTALES Y TRABAJO DE INVESTIGACIÓN NACIONALES E INTERNACIONALES DEPORTIVA.	ROBERTO BOTIE GONZALEZ	855833
E/2025-17692	13/3/25	TELEMED	UNA SOCIEDAD COMERCIAL QUE BRINDA Y PROVEE SERVICIOS DE SALUD Y ASISTENCIA MÉDICA.	TELEMED, S.R.L	855238
E/2025-17191	17/3/25	TELLES CARIBBEAN TRADING	IMPORTACIÓN, EXPORTACIONES DE PRODUCTOS ALIMENTICIOS, BEBIDAS, PRODUCTOS AGRICOLAS, AVICOLAS, ORGANICOS, ENLATADOS, MATERIA PRIMA PARA ELABORACION DE PRODUCTOS ALIMENTICIOS....	YURI MORLANS CARBONELL	855753
E/2025-19036	19/3/25	TEMPLO BLANCO DEL PLANETA AZUL TBPA	SIN FINES DE LUCROS QUE TIENE COMO FINES EL DESARROLLO Y CRECIMIENTO ESPIRITUAL DEL INDIVIDUO EN TODAS SUS MANIFESTACIONES CURSOS DE LIDERAZGO RELACIONES PUBLICAS EMPRENDERISMO FILOSOFIA ESOTERISMO...	HUGO ALFONZO PAULINO GUZMAN	856208
E/2025-18408	17/3/25	TEMPLO DE ZOROBABEL AGE0.2.20.23	ENTIDAD SIN FINES DE LUCRO. CULTOS, PREDICACIÓN Y AYUDA A LOS NECESITADOS.	DARLINE COLAS	855724
E/2025-17091	14/3/25	TENEDORA 3738	DESARROLLO DE PROYECTOS INMOBILIARIOS. COMPRA, VENTA Y ADMINISTRACION DE INMUEBLES.	JULIO ALBERTO BREA GUZMAN	855443
E/2025-17997	14/3/25	TENEDORA PASTIZAL	TENEDORA DE INMUEBLES	TENEDORA PASTIZAL	855460
E/2025-17037	21/3/25	TEODORO PALL CORPORATIVAS	COMPRA Y VENTA DE TODO TIPO DE MADERAS, PALETAS DE MADERAS Y PLÁSTICA	TEODORO GONZALEZ CAMPUSANO	856168
E/2025-19498	24/3/25	TERRAFIRME INGENIERIA Y PROYECTOS	EJECUCIÓN INTEGRAL DE OBRAS CIVILES Y DE INGENIERÍA, INCLUYENDO: CONSTRUCCIÓN DE VIVIENDAS, EDIFICIOS PÚBLICOS, INSTALACIONES DOCENTES, URBANIZACIONES, OFICINAS, NAVES INDUSTRIALES Y ESTRUCTURAS PREFABRICADAS O PERMANENTES.	CRISTHIAN ALFONSO RODRIGUEZ HERNANDEZ	857073
E/2025-14521	5/3/25	TERRANOVUS ASSETS	CONSULTORÍA EN MATERIA LEGAL, CONSULTORÍA DE PRODUCCIÓN, REENSAMBLAJE DE DISPOSITIVOS ELECTRÓNICOS, CONSULTORÍA EN ESTRATEGIAS DE VENTAS DE PRODUCTOS ELECTRÓNICOS, CONSULTORÍA EN INVERSIONES INMOBILIARIAS...	FRANCIS MIGUEL GUILAMO GUERRERO	853649
E/2025-19820	21/3/25	TERRAURBANA	VENTA AL POR MAYOR Y AL DETALLE DE MATERIALES PARA LA CONSTRUCCIÓN, PINTURAS.	TERRAURBANA, SRL	856756
E/2025-18682	18/3/25	THE ABC LANGUAGE INSTITUTE	SERVICIOS DE EDUCACIÓN DE IDIOMAS.	ELDER GADIEL MARTINEZ TORRES, FERNANDO ARTURO RODRIGUEZ RODRIGUEZ	855930
E/2025-16063	20/3/25	THE BEST GOOD SERVIS SEVEDIEZ	EXPORTACION E IMPORTACION DE VEHICULOS, RENT CAR TURISTICO, TRANSPORTE TURISTICO, COMPRA Y VENTA DE VEHICULOS, VENTA E IMPORTACION DE RECAMBIOS, VENTA E IMPORTACION DE NEUMÁTICOS.	JAIME VIÑAYO DIEZ	856550
E/2025-21108	26/3/25	THE DANIEL CHIMI	VENTA DE COMIDA RÁPIDA Y EMPRESARIAL.	GABRIEL GUILLEN PEREZ	857798
E/2025-17440	12/3/25	THE EMBOSSED CASE FACTORY BY ARTISAN RD FRM	FABRICACION Y PERSONALIZACION DE ARTICULOS DE PIEL, PIEL SINTETICA, SAFFIANO Y SIMILARES	FERNANDO DAVID RAMIREZ MORALES	855056
E/2025-19718	25/3/25	THE FLEURANSIEUR PARVELUS COLMADO LOVE RD	SE DEDICARÁ ES A LA COMPRA Y VENTA DE ARTICULO Y/O PRODUCTOS COMESTIBLES Y DEL HOGAR, TALES COMO: ARROZ, PASTAS, HABICHUELAS, ACEITES, CARNES, EMBUTIDOS, VÍVERES, LÁCTEOS, ENLATADOS....	FLEURANSIEUR PARVELUS	857317
E/2025-16702	11/3/25	THE FLOW SOFTBALL	ACTIVIDADES DEPORTIVAS DE SOFTBALL.	JOEL PEREZ NUÑEZ	855676
E/2025-18953	19/3/25	THE GERMANI CAR RENTAL	ALQUILER DE TODO TIPO DE VEHICULOS	CARLOS INMANOL GERMAN	856150
E/2025-15949	13/3/25	THE MARIA LUNCH SERVICE	LA VENTA DE ALIMENTOS (COMIDA), CRUDOS Y COCIDOS, AL DETALLE Y AL POR MAYOR. SERVICIO DE COMIDA A EMPRESAS E INSTITUCIONES DEL ESTADO. CONSULTORÍA Y VENTA DE EQUIPOS DE COCINA INDUSTRIALES.	MARIA MAGDALENA DE LUNA LORENZO	855975
E/2025-19355	20/3/25	THE MELVIN SABORES FOODSHOP	SERVICIOS DE CAFETERÍA Y RESTAURANTE Y VENTA DE REFRIGERIOS EN GENERAL.	MELVIN MARTINEZ RODRIGUEZ	856426
E/2025-19526	20/3/25	THE MINDGUT CLINIC	SERVICIOS ESPECIALIZADOS EN EL SECTOR DE LA SALUD, CON ÉNFASIS EN GASTROENTEROLOGÍA, NUTRICIÓN, PSICOLOGÍA, COACHING EN BIENESTAR, FISIOTERAPIA, OSTEOPATÍA Y MEDICINA ENFOCADA EN EL ENVEJECIMIENTO SALUDABLE.	ANDREINA OROPEZA PEREZ	856543
E/2025-19794	27/3/25	THE PRO FACE FILM	SERVICIOS DE PRODUCTORAS DE CINE, PRODUCTOR DE VIDEO Y CINEMATOGRAFIA, VIDEOCINTAS, FILMICAS, ESTUDIOS CINEMATOGRAFICOS.	MARCOS ANTONIO SALCEDO ROJAS	857848
E/2025-19815	21/3/25	THE RAMIREZ BROTHER'S	EXPORTACIÓN, IMPORTACIÓN, FABRICACIÓN, DISTRIBUCIÓN, EQUIPOS Y VENTA DE TABACO EN GENERAL Y TODO SUS DERIVADO Y ACCESORIOS.	VIANEY MARIA TAPIA VALENTIN	856759
E/2025-20142	24/3/25	THE ROOSE CHIC	VENTA DE PRENDA DE VESTIR Y ACCESORIOS DE TODAS CLASE.	SONIA BOBEA, FRANK CARLOS VASQUEZ MEJIA	857000
E/2025-16343	18/3/25	THE SEBELLA MULTISERVICIOS	REPARACIÓN Y MANTENIMIENTO DE EQUIPOS INDUSTRIAL, SERVICIOS REPARACIÓN Y MANTENIMIENTO DE EDIFICACIONES, MANTENIMIENTOS, REPARACIÓN Y FABRICACIÓN DE COCINAS INDUSTRIALES...	ENGELS ORLANDO MARTINEZ FRIAS, RAMON ERNESTO RAMOS VALERIO	855864
E/2025-20221	24/3/25	THE SOUND BROTHERS	VENTA AL POR MENOR DE MÚSICA Y GRABACIONES DE VIDEO, PRODUCCIÓN DE ESPECTÁCULOS TEATRALES Y MUSICALES, COMPOSICIÓN Y REPRESENTACIÓN DE OBRAS TEATRALES, MUSICALES Y ARTÍSTICAS...	REYNALDO DE JESUS ALMANZAR	857149
E/2025-21145	27/3/25	THE WHITE HAT	SERVICIOS DE COACHING EJECUTIVO, RESOLUCIÓN DE CONFLICTOS Y ASISTENCIA DE TOMA DE DECISIONES.	LAURA VICTORIA ACRA BRACHE	857833
E/2025-20591	26/3/25	THEBLUEOPTION	LA ASESORIA, CONSULTA Y PRESTACIÓN DE SERVICIOS DE TECNOLOGIA DE INFORMACIÓN, Y ESTRUCTURAS DE REDES; LA SOCIEDAD REALIZARÁ TODAS LAS OPERACIONES QUE SE RELACIONEN DIRECTAMENTE CON UNO, VARIOS O TODOS LOS OBJETOS SEÑALADOS...	LUIS ALFONSO ARAGON CORVERA	857799
E/2025-16766	17/3/25	THEO'S BURGER GOSTH KITCHEN AND MORE	SERVICIOS DE RESTAURANTES Y BARES; RESTAURANTES DE AUTOSERVICIO; RESTAURANTES DE COMIDA PARA LLEVAR; SERVICIOS DE COMIDA Y BEBIDA POR ENCARGO.	ISAAC ENRIQUE PERDOMO RODRIGUEZ	855565
E/2025-13948	4/3/25	THIGOLITH DOMINICANA	SERVICIOS DE CONSTRUCCIÓN, VENTAS DE MATERIALES DE CONSTRUCCIÓN Y ASESORIA DE INGENIERÍA CIVIL.	DIOGENES AMARO RAMIRES	855943
E/2025-17118	17/3/25	THR GLOBAL DENTISTRY COMPRANY	ACTIVIDADES MÉDICAS, SERVICIOS GENERALES Y ESPECIALIZADOS DE ODONTOLOGÍA. COMPRA, VENTA, IMPORTACIÓN Y EXPORTACIÓN DE EQUIPOS Y MATERIALES RELACIONADAS A LA ODONTOLOGIA, CAPACITACIONES...	MILENA TEZANOS QUERULO	855574
E/2025-18131	17/3/25	TIEMPOS DULCES CON GLADYS	PRODUCCIÓN, VENTA Y A VECES, SERVICIO DE PRODUCTOS DE REPOSTERÍA COMO PASTELES, GALLETAS, TARTAS, CUPCAKES Y OTROS DULCES, PICADERAS COMO EMPANADA, BOLITA DE YUCA, BOLITAS DE QUESO, QUIPES ENTRE OTROS...	GLADIBER LINARES CASTILLO	855553
E/2025-12816	25/3/25	TIENDA DE EMBUTIDOS HACIENDA OLIVER OZORIA V	FABRICACIÓN Y COMERCIALIZACIÓN DE EMBUTIDOS Y SUS DERIVADOS. VENTAS AL POR MAYOR Y AL DETALLE.	OLIVER ALEXANDER VARGAS OZORIA	857449
E/2025-18463	17/3/25	TIENDA SOL MM	VENTA DE PRENDAS DE VESTIR, ELECTRODOMÉSTICOS, ARTICULOS DEL HOGAR, ROPA DE CAMA Y AFINES.	JUANA MARIA VALDEZ SUERO	855769
E/2025-17454	17/3/25	TIENDA Y REPUESTO ÁMBAR EXPRESS, AMEX	VENTA DE LUBRICANTES, PIEZAS DE MOTOCICLETAS, PASOLAS, BICICLETAS, PATINETAS, VENTA DE JUGUETES, VENTA DE ARTICULOS DE DECORACIÓN DEL HOGAR	YOKASTY ELIZABETH DE LA CRUZ BALCACER	855568
E/2025-19374	20/3/25	TIERNO TEXTIL	SERVICIOS DE CONFECCIÓN, COMPRA Y VENTAS AL POR MAYOR Y AL DETALLE DE INDMENTARIAS PARA BEBÉS Y DAMAS.	ORFELINA RODRIGUEZ SOLIS	856432
E/2025-17929	14/3/25	TIERRA BONITA GRUPO AGROPECUARIO	VENTA DE CULTIVOS DE PRODUCTOS AGRICOLAS, PRODUCCION AVICOLA, PECUARIA, GANADO VACUNO O BOVINO, GANADO OVINO, PORCINO, PRODUCCIÓN DE CARNE, LECHE, QUESO, EMBUTIDOS DE TODO TIPO....	FELIX BRAZOBAN GIRON	855408
E/2025-19390	20/3/25	TIGODRIVE	SERVICIOS DE TRANSPORTE Y MOVILIDAD, RENTA DE VEHICULOS PARA TRANSPORTE DE PASAJEROS. SERVICIOS DE ASISTENCIAS PARA EL CONDUCTOR Y LOGÍSTICA DE TRANSPORTE DE CARGA.	ARAYANSIS VIZCAINO VIZCAINO, ESCORI ANTONIO GONZALEZ ENCARNACION	856444
E/2025-20079	24/3/25	TIMELY BUSINESS MANAGEMENT (TBM)	PRODUCCIÓN Y COMERCIALIZACIÓN DE PRODUCTOS BIODEGRADABLES, ECOLÓGICOS Y SOSTENIBLES TALES COMO: EMPAQUES COMPOSTABLES, UTENSILIOS Y CEPILLOS DE BAMBÚ, BOTTELAS REUTILIZABLES....	DANIELA MICHEL AMADOR MONTERO	857465
E/2025-19719	24/3/25	TINAC MULTISERVICIOS	ORGANIZACION DE EVENTOS, ALQUILER DE SILLAS, MANTELES, MESAS, Y CUBERTERIA; VENTAS DE MATERIAL GASTABLE MEDICO, DE LIMPIEZA, DE OFICINA; IMPRESION DE ARTICULOS PROMOCIONALES.	RENE ALEXANDER DE LA CRUZ SOLANO	857087
E/2025-15382	17/3/25	TINI BAKES BY RMP	ELABORACION Y VENTA DE POSTRES Y PICADERAS.	RENATA MARIE PIANTINI JAQUEZ	855670
E/2025-18980	19/3/25	TINY THREADS	SERVICIOS DE IMPORTACIÓN Y VENTA DE ROPA DE NIÑOS.	NOELIA AMANDA GOMEZ FERREIRA	856184
E/2025-19481	20/3/25	TITANES CLUB DEPORTIVO TCD	SERVICIOS DE FRANQUICIA DEPORTIVA INVOLUCRADA EN LAS SIGUIENTES DISCIPLINAS: BALONCESTO, BEISBOL, FÚTBOL, AUTOMOVILISMO, BALONMANO	ASOCIACION PRO DESARROLLO DEL BALONCESTO PROBA	856507
E/2025-19624	21/3/25	TJ PRIME REALTY	INMOBILIARIA VENTA ALQUILER INMUEBLES Y BIENES.	JOSE JUNIOR TORIBIO GUTIERREZ	856615
E/2025-19800	21/3/25	TMCVISAS	CONSULTORÍA MIGRATORIA Y CONSULAR.	TILSON MANUEL CASTILLO ROSARIO	856164
E/2025-18307	17/3/25	TNT ADVENTURES TL	COMPRA, VENTA DE BIENES INMUEBLES, CONSTRUCCIÓN Y EDIFICACIÓN DE OBRAS CIVILES, PRÉSTAMOS Y FINANCIAMIENTO DE BIENES MUEBLES E INMUEBLES, APROVECHAMIENTO DESARROLLO U UTILIDAD...	TIM LOCKHART	855666
E/2025-19838	21/3/25	TOAM GROUP HD	LA ELABORACIÓN DE ALIMENTOS, BEBIDAS, REPOSTERÍA Y PANADERÍA, TEXTILES Y REMODELACIÓN DE CONSTRUCCIÓN.	HECTOR JOSE MUÑOZ DE LEON	856774
E/2025-13958	28/2/25	TONY BOGA	CONFECCIÓN DE ROPA, PRENDAS DE VESTIR, CHABACANAS, TRAJES Y TODO TIPO DE ACCESORIOS PARA DAMAS Y CABALLEROS.	TONY BOGA, S.R.L.	855372
E/2025-19533	20/3/25	TOP SIGNS, R.C.A.	SERVICIOS DE PUBLICIDAD, MARKETING, BRANDING Y BTL. ELABORACIÓN DE DISEÑOS, LETREROS, Y TODO LO REFERENTE A LA INDUSTRIA GRAFICA.	CARLOS SAMUEL RODRIGUEZ CASTRO	856552
E/2025-18320	17/3/25	TOPADMIN	SERVICIOS PROFESIONALES, CAPACITACIÓN Y ADMINISTRACIÓN DE PROPIEDADES.	DIÓGENES GABRIEL SALCEDO DE LEÓN	855669
E/2025-21219	27/3/25	TOPCONSTRUXSERV	SERVICIOS DE CONSTRUCCIÓN, REMODELACIÓN Y MANTENIMIENTO DE INFRAESTRUCTURAS RESIDENCIALES, COMERCIALES E INDUSTRIALES, INCLUYENDO ALBAÑILERÍA, PLOMERÍA, ELECTRICIDAD, PINTURA Y ACABADOS...	ELADIO MERCEDES CASTRO	857888
E/2025-18753	18/3/25	TOPDEPORTESMUNDIAL	CREACIÓN DE CONTENIDO DEPORTIVO PARA TRANSMITIR Y DIFUNDIR A TRAVES DE PLATAFORMAS DIGITALES, PREDICCIONES, CELEBRACIÓN DE PARTIDOS O ENCuentros DEPORTIVOS EN LAS DIFERENTES COMPETICIONES DEPORTIVAS MUNDIALES...	MANUEL ANTONIO DE LOS SANTOS JIMENEZ	855983
E/2024-72943	22/11/24	TORRE ROBLE	EMPRESA O ESTABLECIMIENTO DEDICADO A ACTIVIDADES DE NEGOCIOS INMOBILIARIOS; VENTA DE INMUEBLES, INCLUYENDO APARTAMENTOS Y VIVIENDAS; ADMINISTRACIÓN DE BIENES INMOBILIARIOS; SUMINISTRO DE INFORMACIÓN SOBRE NEGOCIOS INMOBILIARIOS POR INTERNET.	ROBLE INTERNATIONAL COMPANY INC.	844054
E/2025-17778	13/3/25	TORRE SISILIA	PARA IDENTIFICAR CON ESTE NOMBRE LA TORRE DESTINADA A EL ALQUILER DE APARTAMENTO	PACHA CORPORATION, FRANCISCO SARRIA	856138
E/2025-16728	13/3/25	TORRES TORRES RENT CAR	ALQUILER DE TRANSPORTE PARA VIA TERRESTRE, SIN OPERARIOS NI TRIPULACIÓN.	ANDRY ABRAHAN TORRES TORRES	855252
E/2025-17594	13/3/25	TOYOKO BABY	ELABORACIÓN Y VENTA DE LÍNEA CORPORAL PARA BEBÉ, COLONIA, CREMA ANTIQUEMADURAS E HIDRATANTES, PRODUCTOS PARA EL PELO RIZOS, SHAMPOO, ACONDICIONADOR Y LIVING.	JOSHAYRI CAROLINA SIME PEÑA	855171
E/2025-17905	21/3/25	TRACKINGLOG DOMINICANA LM, SLL	SERVICIO DE TRANSPORTE DE CARGA Y LOGÍSTICA, ALMACENAMIENTO Y DISTRIBUCIÓN, SERVICIO DE GESTIÓN Y CONSULTORÍA EN LOGÍSTICA Y TRANSPORTE, SERVICIOS DE COURIER, DISTRIBUCIÓN DE PAQUETES Y DOCUMENTOS EN TODO EL TERRITORIO NACIONAL....	LENY MONTERO MONTERO	856706
E/2025-16799	14/3/25	TRADING COLLECTIVE SDQ	INSTITUCIÓN ACADEMICA EN EL DISTRITO NACIONAL CON FINES DE EDUCAR Y ASESORAR SOBRE FINANZAS, MERCADO DE VALORES Y CERTIFICACIONES INTERNACIONALES FINANCIERAS.	LUIS GARCIA PADILLA	855381
E/2025-10801	19/2/25	TRANSACCIONES UNIVERSALES TU	COMPañIA DE TECNOLOGÍA FINANCIERA (FINTECH) QUE DESARROLLA Y OPERA DIFERENTES PLATAFORMAS DIGITALES ESPECIALIZADAS EN LA GESTIÓN, DISTRIBUCIÓN Y PROCESAMIENTO DE PAGOS Y TRANSACCIONES DE MANERA ELECTRÓNICA....	AURALUZ CORPORATIVO, S.R.L.	850837
E/2025-21115	26/3/25	TRANSDOOR	COMPRA, VENTA DE MATERIALES PARA LA ELABORACION Y DISTRIBUCION DE PUERTAS, VENTANAS EN ALUMINIO, MAMPARAS, PERFILES, MATERIALES PARA LA CONSTRUCCION Y REMODELACION EN GENERAL.	FARLIN ROBLES GUERRERO	857815
E/2025-17915	14/3/25	TRANSFORMANDO VIDAS RD	ENTIDAD SIN FINES DE LUCRO DEDICADA A LA CREACIÓN Y DESARROLLO DE ACTIVIDADES CON CARÁCTER SOCIAL, CULTURAL Y POLÍTICO PARA EL BENEFICIO DEL PAÍS.	JESUS PATRICIO ROSARIO CASTILO	857269
E/2025-18880	18/3/25	TRANSLATIONALLY	SERVICIOS DE TRADUCCIÓN DE DOCUMENTOS LEGAL Y NO LEGAL, INTERPRETACIÓN DE IDIOMAS, TRADUCCIÓN DE AUDITORIA, MAESTRÍA DE CEREMONIA EN INGLÉS Y ESPAÑOL, TRADUCCIÓN SIMULTÁNEA, CONDUCCIÓN DE EVENTOS...	ZOILA AURORA LUCIANO GUERRERO	856118

[210] EXPEDIENTE	[220] FECHA	[561] NOMBRE COMERCIAL	[510] ACTIVIDAD	[730] SOLICITANTE	[111] REGISTRO
E/2025-20993	26/3/25	TRANSEASE DOMINICANA	SERVICIOS RELACIONADOS CON EL ARRENDAMIENTO FINANCIERO (LEASING) Y EL TRANSPORTE DE VEHICULOS, PUDIENDO INCLUIR TANTO EL TRANSPORTE DE CARGA COMO DE PERSONAS.	VERA ROCIO MARTINEZ DE OVALLES	857702
E/2025-17701	13/3/25	TRANSPORTE & BIENES RAICES MOTA LIZ	TRANSPORTACION DE MATERIAL DE CONSTRUCCIÓN, BIENES RAICES, Y RECONSTRUCCIÓN DE CASAS	JOEL MOTA ALCANTARA	855242
E/2025-16522	21/3/25	TRANSPORTE ARISTY TAVERAS TRANSPORTAT	SERVICIOS DE TRANSPORTE DE ARTICULOS FERRETEROS, AGREGADOS Y MATERIALES PARA LA CONSTRUCCIÓN.	JOANIEL ELIAS ARISTY JIMENEZ, SINDI MASSIEL TAVERAS GARCIA	856738
E/2025-10815	12/3/25	TRANSPORTE EMPRESARIAL KIRA	SERVICIOS DE TRANSPORTE EN GENERAL.	GUILLERMO BARRIENTOS VALDEZ	854880
E/2025-20226	24/3/25	TRANSPORTE ESCOLAR LA SECRE	SERVICIOS DE TRANSPORTE ESCOLAR.	YESSI LORIES MARTE JAVIER	857064
E/2025-20166	26/3/25	TRANSPORTE FRANKLIN13	SERVICIOS DE TRANSPORTACION DE FURGONES, EQUIPOS PESADOS Y AFINES.	FRANKLIN ANTONIO SOSA ARVELO	857487
E/2025-19336	24/3/25	TRANSPORTE NGR	SERVICIO DE TRANSPORTE DE CARGA A CUALQUIER PARTE DEL PAÍS.	NELSON GARCIA REYES	856957
E/2025-18674	18/3/25	TRANSPORTE PERLA NEGRA	OFRECER SERVICIOS DE TRASLADO Y GESTIÓN DE TRANSPORTE, BRINDANDO SOLUCIONES EFICIENTES Y PERSONALIZADAS PARA EL TRASLADO DE GRUPOS O INDIVIDUO A CUALQUIER UBICACIÓN SOLICITADA.	EDHIL MERCEDES PÉREZ MEJÍA, ARIEL PORFIRIO SEPÚLVEDA RODRÍGUEZ	855922
E/2025-21261	27/3/25	TRANSPORTE RANDY MALENA	TRANSPORTACION DE MATERIALES DE CONSTRUCCIÓN Y TODO TIPO DE MOVIMIENTOS DE TIERRAS.	RANDY DAHIAN MALENA GOMEZ	857908
E/2025-18118	17/3/25	TRANSPORTE ROBERT MONTERO	SERVICIOS DE TRANSPORTE EN GENERAL, TRANSPORTE ESCOLAR Y TRANSPORTE DE PASAJEROS, EXCURSIONES.	ROBER MARIANO MONTERO TAVERA	855541
E/2025-15483	11/3/25	TRANSPORTE TERRAMOVIL	SERVICIOS DE TRANSPORTE EN GENERAL.	YEENNY FERRER, FREDDY EPIFANIO GUERRERO	854816
E/2025-18701	18/3/25	TRANSPORTE Y EQUIPOS FRISAN	SERVICIOS DE TRANSPORTE DE CARGA EN GENERAL.	ALEJANDRO AUGUSTO SANTOS PEGUERO , CARLOS ERNESTO FRIAS MARTINEZ	855939
E/2025-17728	24/3/25	TRANSTECNICA VEGANA	SERVICIOS DE TALLER DE MECÁNICA EN GENERAL; MECÁNICA AUTOMÓVILES Y MOTOCICLETAS; REPARACIÓN, REVISIÓN Y MANTENIMIENTO DE TODO TIPO DE MOTOR; CARROCERÍA DE AUTOMÓVILES Y MOTOCICLETAS...	AMAURY VERAS ROSARIO	857147
E/2025-18161	17/3/25	TRAS LA SILLA	PROGRAMA DE ENTREVISTAS POLÍTICAS DISEÑADO PARA DAR VOZ A LOS CANDIDATOS QUE BUSCAN NOMINACIONES PARTIDARIAS, LEGISLATIVAS, MUNICIPALES Y PRESIDENCIALES. A TRAVÉS DE CONVERSACIONES EN PROFUNDIDAD, SE EXPLORARÁN SUS PROPUESTAS...	JUAN MANUEL TEJEDA SEGURA	855620
E/2025-19688	21/3/25	TRANSPORTE Y ACARREO ESCOLAR JOSE HERNANDEZ DEL ORBE	SERVICIOS DE TRANSPORTE DE BUS ESCOLAR Y PRIVADO EXCURSIONES.	JOSE HERNANDEZ DEL ORBE	856663
E/2025-18214	17/3/25	TRAVEL3GO	ORGANIZACIÓN Y MONTAJE DE TOURS CON TRANSPORTE, ALOJAMIENTO Y COMIDA, VISITAS A MUSEOS HISTÓRICOS O CULTURALES, TEATRALES, MUSICALES O EVENTOS DEPORTIVOS.	FRANCIS ERNESTO ABREU FRIAS	855615
E/2025-17863	14/3/25	TRAVELINGIM USA	SERVICIOS MIGRATORIOS, ASESORIA LEGAL MIGRATORIA, TRÁMITES DE VISAS, PERMISOS DE TRABAJO Y RESIDENCIA, PERDONES MIGRATORIOS, AJUSTE DE ESTATUS MIGRATORIOS Y ASUNTOS LEGALES EN GENERAL.	LOURDES INDIRA MORA MANZANILLO DE BIDO	855361
E/2025-18388	17/3/25	TRES MARES	LA COMPRA, VENTA, ALQUILER, ADMINISTRACIÓN, INTERMEDIACIÓN Y GESTIÓN DE TODO TIPO DE BIENES INMUEBLES, TANTO URBANOS COMO RÚSTICOS, PROPIOS O AJENOS. PROMOCIÓN, CONSTRUCCIÓN, REFORMA, REHABILITACIÓN.	ROBERTO MELO JIMENEZ	855725
E/2025-13034	25/2/25	TRIKY PUERTAS Y VENTANA	FABRICACIÓN DE VENTANA E INSTALACIONES DE PUERTAS, VIDRIOS, MALLAS CONTRA INSECTOS, MAMPARA DE BAÑO, ALUMINIO, CLOSET EN ESPEJO. TRABAJOS DE TECHOS Y DIVISIONES	FERNANDO MIGUEL PAREDES DE LA ROSA	855881
E/2025-20997	26/3/25	TRINITY TOURS	SERVICIOS DE TRANSPORTE TURÍSTICOS.	WANDER LIZANDRO MELO MATOS, WALYN ALEXANDER MELO SORIANO	857699
E/2025-19642	21/3/25	TRIPLES HOLDING	EL OBJETO SOCIAL CONSISTE EN LA PRESTACIÓN DE SERVICIOS DE MENSAJERÍA, COURIER Y ENVÍO DE PAQUETES TANTO A NIVEL NACIONAL COMO INTERNACIONAL; OPERACIONES DE CONSOLIDACIÓN DE MERCANCIAS...	WALVY MANUEL RODRIGUEZ BAUTISTA	856605
E/2025-16456	25/3/25	TRIXIE TAXI PALOMA	SERVICIO DE TAXI PRIVADO, TRANSPORTE DE PASAJEROS URBANO E INTERURBANO. SERVICIOS DE TRANSPORTE TERRESTRE DE TRES RUEDAS Y TRANSPORTE DE PASAJEROS EN GENERAL.	ANDRES SANTIAGO DE JESUS TAVERA RODRIGUEZ, NADIA YANILSA RODRIGUEZ MOREL	857357
E/2025-21451	27/3/25	TROPICAL HEAVEN REAL ESTATE	OPERACIONES INMOBILIARIAS, MEDIANTE COMPRA, VENTA, CESIÓN, ARRENDAMIENTO, HIPOTECAS, DESARROLLO DE URBANIZACIONES, CONSTRUCCIÓN DE EDIFICIOS Y CUALQUIER OTRA ESPECIE DE DILIGENCIA AFIN...	HENRY RAMIREZ CRUZ	857704
E/2025-19771	21/3/25	TROPICARIBE SERVICE	COMPRA Y VENTA DE ROPA, CALZADO Y CARTERAS.	SHUMEI HE	856730
E/2025-20198	24/3/25	TROPITOUR	SERVICIOS DE TRANSPORTE DE PASAJEROS A CUALQUIER PARTE DEL PAÍS, EXCURSIONES TURÍSTICAS.	WELINTON RAFAEL MONTOLIO DE LA ROSA	857035
E/2025-15460	24/3/25	TRUFFLE REST BAR-GRILL	BRINDAR SERVICIO GASTRONÓMICO PARA EL PÚBLICO EN GENERAL, SIRVIENDO ENTRE SUS AMENIDADES POSTRES, CARNES, PASTAS, BEBIDAS Y DEMÁS SERVICIOS GASTRONÓMICOS Y ACTIVIDADES COMERCIALES DERIVADOS DEL OBJETO SOCIAL PRINCIPAL.	LEONAR ARIAS MOLINA	857031
E/2025-21006	26/3/25	TRUSTHIRE	BRINDAR SERVICIOS DE SEGURIDAD ENFOCADA EN LOS PROCESOS DE RECLUTAMIENTO DE PERSONAL Y DE POSIBLES CLIENTES, VIGILANTES ARMADOS, SERVICIO DE MANEJO DE FLOTILLAS CON GPS, SERVICIOS DE REFINAMIENTOS Y PRUEBA DE INTEGRIDAD.	CARLOS ENRIQUE MIRABAL CRUZ	857763
E/2025-18816	18/3/25	TU ENFERMERO RD	SERVICIOS DE ENFERMERÍA EN GENERAL. SERVICIO DE TRASLADO DE PACIENTES, TOMA DE MUESTRAS Y CUIDADOS A DOMICILIO.	JOVEL MARCEL FERNANDEZ, MIGUEL ISAIAS MENDEZ ALGARROBO	856033
E/2025-20606	25/3/25	TU MÉDICO YA!	APLICACIÓN MÓVIL Y PLATAFORMA EN LÍNEA (SOFTWARE) QUE GESTIONA, DIGITALIZA Y PROMOCIONA SERVICIOS DE PROFESIONALES MÉDICOS, FACILITA EL AGENDAMIENTO DE CITAS MÉDICAS, PROCESA PAGOS DIGITALES, Y OFRECE HERRAMIENTAS ADMINISTRATIVAS PARA MÉDICOS Y USUARIOS.	ERIKA MERCEDES GARCÍA MATA	857375
E/2025-18151	21/3/25	TU VIAJE LEGAL HDEZ 360	SE DEDICARÁ A BRINDAR SERVICIOS MÚLTIPLES DE CONSULTORIA Y ASESORIA MIGRATORIA ASÍ COMO BRINDAR SERVICIOS LEGALES EN GENERAL.	NICOLLE PEREZ HERNANDEZ	856691
E/2025-18723	18/3/25	TULIPANES RD	VENTA DE LENCERÍA, JUGUETES PARA ADULTOS, ROPA INTERIOR PARA DAMAS Y CABALLEROS Y SERVICIOS DE EVENTOS.	YARLIN SORIVEL VERAS DUARTE	855707
E/2025-19086	19/3/25	TURIA FOOTBALL CLUB	SIN FINES DE LUCRO TENDRÁ COMO ACTIVIDAD PROMOVER LA PRÁCTICA DE FUTSAL, DESARROLLAR EL DEPORTE A NIVEL NACIONAL E INTERNACIONAL, PROPORCIONAR UN ENTORNO DE COMPETITIVIDAD SANA, SATISFACER EL INTERÉS SOCIAL DE REALIZAR ACTIVIDAD FÍSICA COMO APORTE A LA COMUNIDAD.	EDUARDO CASTRO RODRÍGUEZ, ABRAHAM SCOTTE REYNOSO SOTO, CRISTAL REYNOSO SOTO, ELIANNE ISABEL PÉREZ MESTRE, RAFAEL DE JESÚS LIRIA LUGO	856343
E/2025-18662	18/3/25	TURISMO CON GONZÁLEZ ISLA BEATA Y MÁS	SERVICIOS DE EXCURSIONES MARÍTIMAS Y TERRESTRES A NIVEL NACIONAL E INTERNACIONAL, SERVICIOS DE ALIMENTOS COMESTIBLES, AL POR MAYOR Y DETALLE, SERVICIOS DE RESTAURANTES, EXPORTACION E IMPORTACIONES DE TODO TIPO DE MARISCOS Y PRODUCTOS FERRETEROS.	CLAUDIO AGUSTIN MATOS GONZALEZ	855918
E/2025-16213	13/3/25	TURISMO TOUR ESTEFANIE & LOURDES	SERVICIOS TURÍSTICO, RECORRIDOS, GUÍAS TURÍSTICAS, EVENTOS Y EXPERIENCIAS QUE SE OFRECEN A TURISTAS.	LOURDES MARIA MOLINA FRANCISCO	855191
E/2025-18315	17/3/25	TURISTEANDO CON ERICK	AGENTE OPERADOR PROFESIONAL ESPECIALIZADO EN AYUDAR A LA GENTE A PLANIFICAR Y RESERVAR VACACIONES, CRUCEROS, VUELOS Y TODO LO DEMÁS ASPECTOS RELACIONADOS CON CUALQUIER TIPO DE VIAJE.	ERICK DEYBI DILONE SUERO	855642
E/2025-18659	18/3/25	TUS DERECHOS CUENTAN ACADEMY	ACADEMIA O ESCUELA FORMATIVA VIRTUAL, PRESENCIAL Y MIXTA. DISEÑO DE PROGRAMAS EDUCATIVOS EN FORMATO DIRIGIDO Y AUTODIRIGIDO. SERVICIOS EDUCATIVOS, CURSOS, TALLERES, DIPLOMADOS, CONFERENCIAS...	NATHALY RAMIREZ DIAZ	855915
E/2024-76677	13/3/25	TWELVE DEVELOPMENT IRR	TENENCIA DE INMUEBLE PARA FINES COMERCIAL.	INIABEL RAMOS RUIZ	855200
E/2025-20118	24/3/25	TWENTY SEVEN BAR AND LOUNGE	VENTAS DE BEBIDAS ALCOHÓLICAS, BAR, DISCOTECA, SALÓN DE EVENTOS, VENTAS DE COMIDAS PREPARADAS, SERVICIO DE CATERING, GESTIÓN Y PROMOCIÓN DE EVENTOS.	YEUDY LOPEZ BRITO	856989
E/2025-17716	18/3/25	UGJVOS	UNIÓN GENERAL DE JUNTAS DE VECINOS Y ORGANIZACIONES SOCIALES DE SAN CRISTÓBAL, ACTIVIDAD DE ORGANIZACIONES COMUNITARIAS QUE TRABAJAN POR EL BIENESTAR DE SUS SECTORES EN LA PROVINCIA DE SAN CRISTÓBAL SIN FINES DE LUCRO.	ANGEL MIGUEL RODRIGUEZ	856027
E/2025-16756	14/3/25	ÚLTIMAS H-NEWS	VENTA Y COLOCACIÓN DE PUBLICIDAD IMPRESA, DIGITAL, Y TELEVISIVA, DAR SERVICIOS DE ASESORÍA EN MARKETING EMPRESARIAL Y PERSONAL, OFRECER SERVICIOS DE RELACIONES PÚBLICAS...	NOEMI HERRERA VILLANUEVA	855375
E/2025-18654	18/3/25	ULTRARD	SERVICIO DE COMPRA Y VENTA AL POR MAYOR Y AL DETALLE DE JOYAS, PERFUMES, ACCESORIOS, SERVICIOS DE SALUD Y BELLEZA Y ORGANIZACIÓN DE EVENTOS EN GENERAL.	ABIGAIL ESTEFANY SUERO PEREZ , YAROT BOCIO CORDEIRO	855914
E/2025-16649	19/3/25	UN PUNTO EN EL MAPA	PRODUCCIÓN Y EDICIÓN DE CONTENIDO DIGITAL EN LOS CAMPOS DE ENTRETENIMIENTO, SERVICIO DE VIAJES, HOTELES, RESTAURANTES, DE TRANSPORTE TURÍSTICOS Y RUTA DE VIAJE PERSONALIZADAS, REALIZACIÓN DE GESTIONES PERSONALES Y RESERVAS PARA TERCEROS.	OSCAR ALEJANDRO ROMAN ROSADO	856274
E/2025-18014	19/3/25	UNI ART KITCHEN	ELABORACIÓN Y PREPARACIÓN DE COMIDA, COCINA INDUSTRIA, EVENTOS, ALIMENTOS Y BEBIDAS, DISTRIBUCIÓN DE ALIMENTOS COCIDOS Y CRUDOS PUERTA A PUERTA, DISTRIBUCIÓN DE GRANOS Y ESQUEJES GRANOS Y SEMILLAS...	DARWIN MEJIA ALBERTO	856339
E/2025-20086	26/3/25	UNIFORMES JHOSMIRA SHOP	SERVICIOS DE ACABADOS DE PRODUCTOS TEXTILES, BORDADOS, DISEÑOS Y DECORACIONES EN TELAS; VENTA Y CONFECCIÓN DE INDUMENTARIAS DE TRABAJO, UNIFORMES Y ACCESORIOS.	JHOSANNA DE LOS ANGELES MATOS VASQUEZ, ANA JULIA VASQUEZ TORRES	857671
E/2025-20999	26/3/25	UNION DE JUVENTUDES ECCUMENICAS DOMINICANAS UJEDO	ENTIDAD SIN FINES DE LUCROS, DEDICADA A LA PROMOCION DEL DESARROLLO INTEGRAL DE LA PRIMERA INFANCIA, ESTO INCLUYE, ESTIMULACION TEMPRANA, EDUCACION INICIAL, FORMACION A FAMILIAS, PADRINOS Y MADRINAS.	UNION DE JUVENTUDES ECUMENICAS DOMINICANAS-UJEDO-	857687
E/2025-12172	19/3/25	UNIÓN NACIONAL DE TÉCNICOS E INTEGRADORES DOMINICANOS UNATEIN	ENTIDAD SIN FINES DE LUCRO, DEDICADA A LA ORGANIZACIÓN DE LOS TÉCNICOS DOMINICANOS DE SEGURIDAD ELECTRÓNICA.	MANUEL DAVID MARTINEZ GONZALES	856336
E/2025-18190	17/3/25	UNITED ENGLISH INSTITUTE UEI	ENSEÑANZA TERCIAARIA ESCUELA DE IDIOMAS UNITED ENGLISH INSTITUTE (UEI) ES UN INSTITUTO EDUCATIVO ESPECIALIZADO EN LA ENSEÑANZA DEL IDIOMA INGLÉS A TRAVÉS DE PROGRAMAS PRESENCIALES Y VIRTUALES ....	DIABELYS AMANCIO DE JESUS	855599
E/2025-18817	18/3/25	USA SABORES	ELABORACIÓN, VENTA Y COMERCIALIZACIÓN DE COMIDA CÓCIDA Y CRUDA.	MELIDA ANDREINA FLORIANO	856056
E/2025-16338	17/3/25	USAGÉ BY AWIL	COMPRA Y VENTA DE ROPA Y CALZADO AL POR MAYOR Y DETALLE.	AWILDA JAROLINA CANARIO MONTERO	855786
E/2025-19317	20/3/25	USICA REPÚBLICA DOMINICANA	PRESTAR SERVICIOS COMPLEMENTARIOS Y AUXILIARES A LA INDUSTRIA DE LA CONSTRUCCIÓN INCLUYENDO, DE MANERA ENUNCIATIVA Y NO LIMITATIVA, EL DESARROLLO DE INGENIERÍA BÁSICA Y DE DETALLE; HABILITADO DE ACERO; DISEÑO, FABRICACIÓN.	USICA, LLC	856390
E/2024-65007	14/3/25	UXÉPOLIS RESIDENCES	CONSTRUCCIÓN, DISEÑO, DESARROLLO DE PROYECTOS RESIDENCIALES Y TODO TIPO DE OBRAS CIVILES. PROYECTOS RESIDENCIALES PARA USO DE VIVIENDAS PRIVADAS.	LISANDRO DE JESUS REYES CRUZ, JERREMY DURAN REYES	855467
E/2025-20179	26/3/25	VADEROSSE GRAFICOS BORDADOS Y SERIGRAFIA	ACABADO DE PRODUCTOS TEXTILES, BORDADORES DE TELA, DECORADORES DE TELA, DISEÑADORES DE TELA.	VALERIE DEYANELA PEÑA	857596
E/2025-19704	21/3/25	VALERIOV	CREACIÓN, PRODUCCIÓN, VENTA Y COMERCIALIZACIÓN DE FRAGANCIAS ÚNICAS Y PERSONALIZADAS, INSPIRADA EN MITOLOGÍAS Y CONCEPTOS CREATIVOS.	WILMY RAFAEL VALERIO BAEZ	857479
E/2025-19192	19/3/25	VALOO	SERVICIOS DE VENTA DE PRODUCTOS DE LIMPIEZA.	JOSHE WELINGTHON PEREZ RODRIGUEZ	856309
E/2025-14783	13/3/25	VALRUZ	ADMINISTRACIÓN, RENTA, VENTA, COMPRA Y MANTENIMIENTO DE PROPIEDADES INMOBILIARIAS, ASÍ COMO TODA CLASE DE ACTIVIDAD RELACIONADA CON LA EMPRESA.	ANA ELISA VALDEZ BURGOS	855250
E/2024-77799	27/3/25	VALS MARKETING DIGITAL	REALIZAR SERVICIOS DE MARKETING DIGITAL A REDES SOCIALES, PROMOCIONES Y ASISTENCIA EN MERCADEAR PRODUCTOS EN GENERAL.	MICHELLE DIAZ PICHARDO	857921
E/2025-19492	20/3/25	VANBROOK	COMERCIALIZACIÓN, FABRICACIÓN, DISTRIBUCIÓN, REPRESENTACIÓN, COMPRA, VENTA, IMPORTACIÓN O EXPORTACIÓN DE PROVISIONES ALIMENTICIAS; MEDICAMENTOS, MATERIALES, INSUMOS Y SUMINISTROS MÉDICOS...	FELIX ANTONIO NUÑEZ MINAYA	856516
E/2025-21164	27/3/25	VARIETADES ANLYRIS	VENTA DE ROPA, PERFUMES, ZAPATOS, CARTERA.	ANA TERESA VÁSQUEZ	857839
E/2025-18305	24/3/25	VARIETADES EL BAUL DE LAS ROSAS	VENTA DE ELECTRODOMÉSTICOS, ARTÍCULOS DE COCINA, ARTÍCULOS DEL HOGAR, ALFOMBRA, SABANAS, COLCHAS, TOALLAS, ROPA Y ACCESORIOS PARA DAMAS, CABALLEROS Y NIÑOS, ROPA INTERIOR, ZAPATOS, TENIS, PERFUMES Y CREMAS PARA LA PIEL.	ALTAGRACIA FARIAS	856970
E/2025-18738	26/3/25	VARIETADES MARINA MARTÍNEZ	VENTA DE PRENDAS DE VESTIR, CALZADOS, ACCESORIOS Y AFINES.	MARINA ANTONIA PERALTA MARTINEZ	857627
E/2025-13319	25/2/25	VASCULARTE ESPERILLA	DISTRIBUCIÓN, COMERCIALIZACIÓN DE VENTA DE EQUIPOS Y SUMINISTROS MÉDICOS.	VASCULARTE SI, S.R.L.	857294
E/2025-19382	20/3/25	VASPER ENGINEERING SOLUTIONS	SERVICIO DE INGENIERÍA ELECTROMECÁNICA, CONTRATACIONES DE MANO OBRA ELÉCTRICAS Y CIVILES, COMPRA Y VENTA DE MATERIALES ELÉCTRICOS Y ELECTRÓNICOS, IMPORTACIONES DE MATERIALES Y EQUIPOS ELÉCTRICOS...	YONATAN VASQUEZ BEATO , ALTAGRACIA SOBEIDA TEJEDA TEJEDA	856438
E/2025-11547	14/3/25	VASQUEZ ALVAREZ HERMANOS & ASOCIADOS	COMPRA Y VENTA DE: PERTRECHOS MILITARES, MOBILIARIOS DE OFICINAS; ASÍ COMO TAMBIÉN LA COMPRA, VENTA, ALQUILER Y ADMINISTRACIÓN DE INMUEBLES.	JOSE MARIA VASQUEZ ALVAREZ	855448
E/2025-18559	18/3/25	VECTARA	CONSTRUCCIÓN, DESARROLLO DE PROYECTOS DE CONSTRUCCIÓN, SUPERVISIÓN DE PROYECTOS DE OBRAS.	MELVYN MARCOS DOMINGUEZ REYES	855246
E/2025-15759	13/3/25	VEIKONG ELECTRIC	INSTALACIÓN DE BOMBAS SUMERGIBLES, VENTA DE VARIADORES DE FRECUENCIA ELÉCTRICOS, Y SERVICIOS ELÉCTRICOS EN GENERAL. ASÍ COMO LA VENTA DE PLACAS, SOLARES, SERVICIO DE CONSTRUCCIÓN Y EDIFICACIÓN	JOSELITO RAMIREZ	855269
E/2025-18032	14/3/25	VELOZ REYES SERVICIOS RD	VENTA DE ACCESORIOS DE OFICINA Y ESCRITORIO, EQUIPOS Y ACCESORIOS PARA ACAMPANADA Y EXTERIORES	XIOMARI VELOZ ROSARIO	855495
E/2025-19948	24/3/25	VENTARELA PUERTAS & VENTANAS INDUSTRIALES	FABRICACIÓN E INSTALACIÓN DE PUERTAS Y VENTANAS, INDUSTRIALES, GABINETES, CLOSET, MAMPARAS, PLAFÓN, PVC, VENTA DE ASCESORIOS PARA VENTANERO, CRISTALERÍA EN GENERAL.	SAMUEL VARELA UREÑA	856654
E/2025-14363	19/3/25	VENTAS AGROPECUARIAS HERMANOS AQUINO	VENTA DE PRODUCTOS AGRICOLAS.	AMAURY ALBERTO AQUINO GONZALEZ	856235
E/2025-19329	20/3/25	VENTOS LOGISTIK	PARQUE DE NAVES PARA ALQUILER, SERVICIOS DE TRANSPORTE Y MANTENIMIENTO TALES COMO TRANSPORTE DE CORREO Y CARGA, SERVICIOS BÁSICOS TALES COMO MANEJO Y EMBALAJE DE MATERIAL...	PABLO RANSAY SOLANO PUELLO	856401
E/2025-19323	20/3/25	VENTOS LOGISTIKA	PARQUE DE NAVES PARA ALQUILER, SERVICIOS DE TRANSPORTE Y MANTENIMIENTO TALES COMO TRANSPORTE DE CORREO Y CARGA, SERVICIOS BÁSICOS TALES COMO MANEJO Y EMBALAJE DE MATERIAL Y ALMACENAJE...	PABLO RANSAY SOLANO PUELLO	856398
E/2025-18805	18/3/25	VERTEXAG	SEVICIOS DE COCINA EMPRESARIAL E INSTITUCIONAL, TEXTILERIA, CONFECCIÓN DE UNIFORMES ESCOLARES Y EMPRESARIALES, VENTA DE ARTICULOS DE FERRETERÍA, REMODELACIÓN DE CASAS Y EDIFICACIONES, CONSTRUCCIÓN.	ANDERSON JOSE GUZMAN SANCHEZ	856006
E/2025-19809	21/3/25	VERTIA	SERVICIOS Y CONSULTORIA EN TODAS LAS AREAS, EN MATERIA LEGAL, TANTO A PERSONAS FÍSICAS COMO PERSONAS JURÍDICAS, ASÍ COMO CUALQUIER ACTIVIDADES ASOCIADAS CON TALES FINES.	VERTIA, S.R.L.	856779
E/2025-19174	19/3/25	VESTIR CON ESTILO BONSEÑOR	VENTA DE PRENDAS DE VESTIR Y ACCESORIOS DE VESTIR, ZAPATOS, CARTERAS, RELOJES, PERFUMES Y AFINES.	JOHANNA BONSEÑOR CASTILLO	855996
E/2025-13181	20/3/25	VEYLO	VENTA DE PRODUCTOS DEL CUIDADO CORPORAL, FRAGANCIAS, ROPA ÍTIMA DE HOMBRE Y MUJER, ROPA DE VESTIR DE HOMBRE Y MUJER, PERFUMES, COLONIAS, CALZADO, MAQUILLAJE	MADLINE LISBETH JOSE HARVEY	856549

[210] EXPEDIENTE	[220] FECHA	[561] NOMBRE COMERCIAL	[510] ACTIVIDAD	[730] SOLICITANTE	[111] REGISTRO
E/2025-16829	17/3/25	VIBE LIVE EXPERIENCE	EMPRESA DEDICADA A PRESTAR SERVICIOS DE MONTAJE DE EVENTOS, SONIDO, ILUMINACIÓN, CATERING Y TODO LO RELACIONADO AL SERVICIO DE MONTAJE DE PEQUEÑOS, MEDIANOS Y GRANDES EVENTOS.	CARLOS ALBERTO COHEN FLORES, HECTOR OSCAR GARCIA UREÑA	855752
E/2025-11372	14/3/25	VIBE LUXE SOLUTIONS	SERVICIOS INMOBILIARIOS, ADMINISTRACIÓN DE PROPIEDADES COMERCIALES Y RESIDENCIALES, COMPRA, VENTA DE BIENES INMUEBLES Y ALQUILER DE APARTAMENTOS, CASAS, VILLAS, TERRENOS.	SHARRON JACKSON, BENJAMIN ROSARIO CONTRERAS	855485
E/2025-17719	13/3/25	VIBRANT FIT STUDIO	SERVICIOS DE GIMNASIO Y SALUD FISICA.	VIRGINIA GIL DIAZ	855276
E/2025-20137	24/3/25	VIBRAS DE BAZAAR	SERVICIOS DE PLANIFICACIÓN, ORGANIZACIÓN, PROMOCIÓN DE BAZAARES, FERIAS, MERCADOS AL NIVEL LOCAL Y NACIONAL, DONDE SE LE BRINDARA ASESORIA Y LA OPORTUNIDAD A LOS EMPRENDEDORES NACIONALES DE DAR A CONOCER SUS EMPRENDIMIENTOS.	RUTH DELANIA DEL ROSARIO RODRIGUEZ	856994
E/2025-20952	26/3/25	VICENT' FRUITS	COMPRA Y VENTA AL POR MAYOR Y AL DETALLE DE BANANAS, FRUTAS Y VEGETALES.	CRUZ DILIO LORENZO ANGOMAS	857650
E/2025-18564	18/3/25	VICICON CONSTRUCTORA	CONSTRUCCIÓN EN GENERAL, SERVICIOS DE TOPOGRAFIA, MOVIMIENTO DE TIERRA, SERVICIOS DE INGENIERIA EN GENERAL, SERVICIOS DE PRESUPUESTO Y DISEÑO DE PLANO, SERVICIOS DE TRANSPORTE DE EQUIPOS PESADO Y DE CARGA.	JEAN CARLOS VICIOSO JIMÉNEZ	855836
E/2025-18189	24/3/25	VICTECH SMARTPHONE MOTA	COMPRA Y VENTA DE TODO TIPO DE EQUIPOS ELECTRÓNICOS Y SUS ACCESORIOS, ASI TAMBIÉN COMO SERVICIOS DE DESBLOQUEOS Y MANTENIMIENTOS DE DISPOSITIVOS ELECTRÓNICOS.	VICTOR MIGUEL MOTA AYALA	857142
E/2025-19359	24/3/25	VICTOLLIA GROUP	PROMOVER LA IMPORTACIÓN, DISTRIBUCIÓN Y VENTA AL POR MAYOR Y AL DETALLE DE TODO TIPO DE MATERIALES Y PRODUCTOS DE LIMPIEZA, MATERIALES PARA OFICINAS Y EDUCATIVOS DE, CONSTRUCCIÓN, ACCESORIOS ELÉCTRICOS....	GABRIELLA VICTORIA DEL C. ORTIZ BORGES	856955
E/2025-16484	24/3/25	VICTORIA MOMENTS	ORGANIZACIÓN DE EVENTOS, CUMPLEAÑOS, FIESTAS TEMÁTICAS.	MARIA ANTONIETTA CERAMI VARGAS	856976
E/2025-20384	25/3/25	VICTROSP	EMPRESA ESPECIALIZADA EN PINTURA AUTOMOTRIZ Y DETAILING (LIMPIEZA, RESTAURACIÓN Y PROTECCIÓN), REPARACIÓN ESTÉTICA, PERSONALIZACIÓN Y MANTENIMIENTO. COMPRA, VENTA E INTERMEDIACIÓN DE VEHÍCULOS USADOS.	SANTO ESTEBAN VICTORIANO ROSA	856930
E/2025-20107	24/3/25	VIGFRA CONSULTING GROUP	INVERSIÓN Y FINANCIAMIENTO EN PRÉSTAMOS O CONSULTORIA FINANCIERA, CONSUMO HIPOTECARIOS Y DE AUTOMÓVILES.	FRANCISCO ELADIO TEJEDA GOMEZ	856963
E/2025-17111	12/3/25	VILLA LEMON	ACTIVIDADES RELACIONADAS CON EL TURISMO, RENTA DE MOTOS, ESTADIA, ENTRE OTRAS ACTIVIDADES RELACIONADAS.	DANIEL DE LA CRUZ PAYANO	854834
E/2025-20054	24/3/25	VILLAS ARROYO AZUL	LOTIFICACIÓN, ADQUISICIÓN Y VENTAS DE TERRENOS; CONSTRUCCIÓN Y VENTAS DE CASAS, VILLAS Y APARTAMENTOS; ADMINISTRACIÓN DE PROPIEDADES INMOBILIARIAS; Y OPERACIONES DEL ÁMBITO INMOBILIARIOS.	NINOSKA ELIZABETH RODRIGUEZ REYNOSO	856921
E/2025-20705	25/3/25	VILLAS Y RESTAURANTES BRISAS DE BAO	SERVICIO DE RESTAURANTE CON ALOJAMIENTO TURISTICO	JUAN RAMON ARACENA NUÑEZ	857467
E/2025-16783	14/3/25	VILLIOFICINA Y SUMINISTRO	MAQUINARIAS, SUMINISTROS Y ACCESORIOS DE OFICINA, ACCESORIOS DE OFICINA Y ESCRITORIO. DE OFICINAS. DE ASEO Y LIMPIEZA. MUEBLES DE ALOJAMIENTO. DE MANTENIMIENTO Y REPARACIONES DE CONSTRUCCIÓN E INSTALACIONES.	LISANDRO CASTRO DE LOS REYES	855379
E/2025-15228	20/3/25	VILO MULTISERVICIOS ABML	COMPRA, VENTA, DISTRIBUCIÓN, COMERCIALIZACIÓN, EXPORTACIÓN E IMPORTACIÓN DE REPUESTOS, PIEZAS, ACCESORIOS DE VEHÍCULOS DE MOTOR, AUTOMOTORES Y MOTOCICLETAS; COMPRA, VENTA, DISTRIBUCIÓN, COMERCIALIZACIÓN, EXPORTACIÓN E IMPORTACIÓN DE NEUMÁTICOS. ...	ABEL BARRIOS MALETA	855883
E/2025-13577	19/3/25	VIREXIS HEALTH CENTER	BRINDAR SERVICIOS DE SALUD, INSTALACIÓN, OPERACIÓN Y ADMINISTRACIÓN DE: CENTROS DE CONSULTAS MEDICAS ESPECIALIZADAS, CENTROS DE REHABILITACIÓN Y CENTROS DE DIAGNÓSTICOS DE IMÁGENES....	LASMED INTERNATIONAL, S.R.L.	856307
E/2025-19476	20/3/25	VIRIDIAN FOREST SHOP	COMPRA Y VENTA DE NAIPES DE JUEGOS COLECCIONABLES, ASI COMO A LA REALIZACIÓN DE TORNEOS PRESENCIALES O VIRTUALES.	PEDRO LEANDRO CASTRO INOA	856505
E/2025-7145	26/2/25	VIRNACY	SERVICIOS DE TODO TIPO DE CONSTRUCCIONES, VENTA DE TERRENOS, ALQUILER DE INMUEBLES, MOVIMIENTO DE TIERRA, CONSTRUCCIONES LIGERAS, VENTA DE EQUIPOS PESADOS, REMODELACIONES.	VICTOR RAFAEL NICOLAS MERAN	856238
E/2025-17202	20/3/25	VISIÓN DOMINICANA TV RAFTON	PRODUCCIÓN Y GRABACIÓN DE PROGRAMAS DE TELEVISIÓN, RADIO Y PLATAFORMAS EN GENERAL. TELEVISIÓN DIGITAL, ADMINISTRACIÓN DE CANALES DE TELEVISIÓN, TELEVISIÓN POR CABLE, EMISORA DE RADIO..	CONSTRUCTORA GEOTECH, S.R.L.	856470
E/2025-20703	25/3/25	VISIONTEX	SERVICIOS DE MOVIMIENTO DE TIERRA, TRANSPORTE DE MATERIALES, COMPRA Y VENTA DE MATERIALES DE CONSTRUCCION EN GENERAL, ALQUILER DE EQUIPOS DE CONSTRUCCION, CONSTRUCTORA...	PEDRO ERNESTO TAVERAS MEJIA	857459
E/2025-17840	14/3/25	VISTA LAGOS STAYS	ADQUISICION, VENTA Y ADMINISTRACION DE TODO TIPO DE BIENES INMUEBLES; PROMOVER Y FOMENTAR OPORTUNIDADES DE INVERSION EN EL PAIS EN GENERAL, LA REALIZACION DE TODA GESTION COMERCIAL...	JONATHAN RODRIGUEZ SANTANA	855337
E/2025-19876	21/3/25	VISTA PASO ALTO VILLAGE	SERVICIOS DE VENTA DE SOLARES.	ADEMAX GROUP, S.R.L.	856803
E/2025-19525	20/3/25	VISTA SOL NAGUA RESIDENCES	PARA IDENTIFICAR UN RESIDENCIAL.	MIRIAN SANTOS BONILLA DE REYES	856540
E/2025-20026	24/3/25	VISTIENDO REINAS L&N	SERVICIOS DE VENTA Y DISTRIBUCIÓN DE PRENDAS DE VESTIR Y ACCESORIOS.	MAYULI NATERA DE LENDOR	856893
E/2025-17309	18/3/25	VITA URBAN S&D GROUP	SERVICIOS DE INMOBILIARIA DEDICADA A LA COMPRA, VENTA Y DESARROLLO DE PROYECTOS DE VIVIENDAS FAMILIARES, COMERCIALES Y TURISTICAS, ASI COMO TODA CLASE DE ACTIVIDAD RELACIONADA CON EL OBJETO PRINCIPAL.	MICHAEL SUBERO SERRANO	855999
E/2025-18183	20/3/25	VITAERA	SERVICIOS DE BIENESTAR CORPORATIVO, ORIENTADA A LA IMPLEMENTACIÓN DE PROGRAMAS DISEÑADOS PARA LA MEJORA DEL RENDIMIENTO, LA SALUD FISICA Y MENTAL, Y LA INTEGRACIÓN DEL PERSONAL EN ENTORNOS EMPRESARIALES.	CHATENARY MEJIA DE TORRES	856932
E/2025-20051	24/3/25	VITAMILK HAIR	ELABORACION, VENTA, DISTRIBUCION, COMERCIALIZACION, IMPORTACION Y EXPORTACION DE TODO TIPO DE PRODUCTOS FARMACEUTICOS EN GENERAL Y COSMETICOS.	MIRELYS POLANCO ROA DE TEJEDA	856920
E/2025-21267	27/3/25	VITAPLANTIS	PRODUCCIÓN, CULTIVO, PROCESAMIENTO Y COMERCIALIZACIÓN DE PLANTAS Y BIENES AGRÍCOLAS, INCLUYENDO FRUTAS COMO MANGO, PIÑA, BANANO, AGUACATE Y FRESAS; HORTALIZAS COMO TOMATE, LECHUGA...	JULITO LIVENT BENITES, FRANKLIN ANTONIO ROSA PIMENTEL	857911
E/2025-21199	27/3/25	VITASPACE	COMERCIALES DE PRODUCTOS, SUPLEMENTOS VITAMINICOS Y NUTRICIONALES PARA EL BIENESTAR Y LA SALUD.	JONAHIEL ADAMES	857877
E/2025-19857	24/3/25	VIVERO DIOS PROVEERA	LA VENTA Y COMERCIALIZACION DE TODO TIPO DE PLANTAS, TIERRAS, TARROS, SERVICIOS DE VIVERO EN GENERAL.	LAURA GABRIELA NUÑEZ MIESES	857192
E/2025-18298	17/3/25	VIVIR EN VACACIONES INMOBILIARIAS	SERVICIOS DE COMPRAS, VENTAS, ADMINISTRACION Y RENTAS DE PROPIEDADES INMOBILIARIAS	HOLGER KLAUS MEINECKE	856569
E/2025-20336	27/3/25	VIVOTEC DOMINICANA SG	IMPORTACION, COMPRA, VENTA Y DISTRIBUCION DE UNA AMPLIA GAMA DE ARTICULOS QUE INCLUYEN: DISPOSITIVOS ELECTRONICOS Y ACCESORIOS, ELECTRODOMESTICOS, ARTICULOS PARA EL HOGAR...	SORANGEL NAKARY GONZALEZ QUIJADA	857844
E/2025-18841	25/3/25	VIZSERVICES	COMERCIALIZAR COMBUSTIBLES Y SUS DERIVADOS, COMERCIALIZAR PRODUCTOS AGROPECUARIOS Y SERVICIOS DE TRANSPORTE.	WILSON VIZCAINO SANTANA	857333
E/2025-19930	21/3/25	VK SUBLIME STETIC	PRESTACIÓN DE SERVICIOS DE PELUQUERÍA Y ESTÉTICA. ESTO INCLUYE ACTIVIDADES COMO: LAVADO, CORTE, PEINADO, TINTURA, COLORACIÓN, ONDULACIÓN, ALISADO DE CABELLO AFEITADO Y RECORTE DE LA BARBA...	VICKIANA GUZMAN ROSSO	857015
E/2025-20515	25/3/25	VOLA VOLA SUPLIDORA	VENTA DE MATERIALES GASTABLES PARA TODO TIPO DE OFICINAS, INCLUYENDO EQUIPOS ELECTRONICOS, COMPUTADORAS, CABLES DE REDES, IMPRESORAS, TONERS, REPUESTOS Y SERVICIOS DE MANTENIMIENTO PARA EQUIPOS DE OFICINA.	JOSE RAMON CALDERON ARIAS	857309
E/2025-20604	25/3/25	VYDA PARTNERS	CONSULTORIA FINANCIERA, ECONOMICA Y ASESORIA COMERCIAL, INVERSIONES EN SOCIEDADES EXISTENTES O EN FORMACIÓN; GESTIÓN Y MANEJO DE ACTIVOS ALTERNATIVOS Y FINANCIEROS EFECTUAR GESTIONES DE NEGOCIOS EN GENERAL.	RICHARD FREDERICH STEFAN CAAMAÑO	857372
E/2025-15917	20/3/25	W S E LEGAL	ASESORIA EN ADUANAS Y COMERCIO EXTERIOR, SERVICIOS LEGALES, CONSTITUCION DE COMPAÑIA, ADMINISTRACION DE EMPRESAS.	WINTON SANTANA ENCARNACION	856562
E/2025-20875	26/3/25	W&E PROLIMPIEZA	SERVICIOS DE LIMPIEZA Y MANTENIMIENTO DE SUPERMERCADO, TIENDA, OFICINA, EDIFICIO Y CASA.	WANDERSON TOMAS BAUTISTA GARCIA	857602
E/2025-20174	24/3/25	W&K INTERNET SERVICE	NUESTRA EMPRESA SE ESPECIALIZA EN LA PROVISIÓN DE INTERNET, OFRECIENDO SOLUCIONES DE CONECTIVIDAD EN DISTINTAS LOCALIDADES, COMPRA Y VENTA DE EQUIPOS Y MATERIALES DE INSTALACIÓN DE INTERNET RESIDENCIAL.	WANDAR RAMIREZ LORENZO	857016
E/2025-18617	20/3/25	WALLCRAFTERS	SERVICIOS DE PINTURA, CONSTRUCCION LIGERA (PVC, DENSGLOSS, FACHADAS, PISOS DE MADERA, DISEÑOS Y REVESTIMIENTO DE PAREDES), INSTALACION DE PANELES DE YESO, DISEÑO DE INTERIORES, REMODELACION DE EDIFICACIONES....	WILGEN ROLANDO DE LA ROSA	856585
E/2025-19033	19/3/25	WALPA ELECTRICAL CONSULTING AND SERVICES	AUDITORIAS ENERGETICAS, DISEÑOS ELECTRICOS, ELABORACION DE PRESUPUESTOS, EJECUCION DE OBRAS ELECTRICAS Y CIVILES, CONSULTORIA ENERGETICA, EFICIENCIAS ENERGETICAS, AUTOMATIZACION Y CONTROL DE PROCESOS INDUSTRIALES....	WALTHER SAMUEL PARRA SOTO	856216
E/2025-16432	13/3/25	WANDER ROSSIS AUTO	COMPRA, VENTA, FINANCIAMIENTO, IMPORTACIÓN Y EXPORTACIÓN DE VEHÍCULOS NUEVOS Y USADOS Y PIEZAS DE VEHÍCULOS.	FRANCISCO EMILIO MONEGRO FIGUEROA	855228
E/2025-20911	26/3/25	WANNE PUNTA CANA	SERVICIO DE AGENCIA OPERADORA DE TURISMO Y OFRECER SERVICIOS DE TRASLADO TURISTICOS TERRESTRE, TRANSPORTE LOCAL, AGENCIA TOURS OPERADOR DE EXCURSIONES TERRESTRES....	WASCAR PEREZ FELIZ	857633
E/2025-19202	19/3/25	WAVE & DRIVE EXPERIENCE	OPERADOR DE EXCURSIONES TURISTICAS.	MARCOS MIGUEL BONA CASANOVA	856319
E/2025-14168	25/3/25	WBTC TRADING COMPANY DOMINICANA	ADMINISTRAR, PROMOVER, DESARROLLAR, INVERTIR Y EDIFICAR APARTAMENTOS, LOCALES COMERCIALES. COMPRA Y VENTA DE INMUEBLES, ASI COMO INVERTIR EN EMPRESAS DE CUALQUIER NATURALEZA PERMITIDA POR LA LEY.	CARYL JOAQUIN SORIANO SEVERINO	857457
E/2025-17823	24/3/25	WEAR COLOMBIAN'S CLOTHES	COMPRA Y VENTA DE TODO TIPO DE ROPAS Y CALZADOS.	CRISTHYAN JOSÉ ESTEVEZ POLINE	857105
E/2025-18556	18/3/25	WEDDED BLISS	LA EMPRESA ORGANIZA BODAS, EVENTOS Y ACTIVIDADES, CON OFICIANTES DE BODAS, LOGÍSTICA, DECORACIÓN, CATERING, FOTOGRAFÍA Y GESTIÓN DE LOCACIONES. TAMBIÉN COORDINA LUNAS DE MIEL...	INDIRA MALGARITA ENCARNACION MOTA	855249
E/2025-20432	25/3/25	WEST INDIES SOLUTIONS	SERVICIOS DE GESTIÓN DE LLAMADAS Y ATENCIÓN AL CLIENTE CALL CENTER.	KURT RENATO AGNANT	857238
E/2025-16230	14/3/25	WETASKIWINAK REALTY	LA CAPTACIÓN, ADMINISTRACIÓN, GESTIÓN, CANALIZACIÓN E INVERSIÓN PROFESIONAL Y DIVERSIFICADA DE BIENES INMUEBLES Y RECURSOS FINANCIEROS PROVENIENTES DE INVERSIONISTAS....	RODELIXA MANZUETA VELOZ	855525
E/2025-10155	19/3/25	WGA 3D SMARTPHONE	COMPRA, VENTAS Y REPARACIÓN DE ARTÍCULOS TECNOLÓGICOS.	WAGNER ALBERTO GUZMAN AZOR	856155
E/2025-19722	21/3/25	WHITCO. CONSULTING TECHNOLOGIES	COMERCIALIZACIÓN DE SERVICIOS TECNOLÓGICOS IMPLEMENTACIÓN Y VENTA DE SUMINISTROS, ASESORÍA, TODO LO RELACIONADO CON LA TECNOLOGÍA Y CIBERSEGURIDAD.	RICHARD BENJAMIN WHITE POLANCO	856664
E/2025-4106	24/3/25	WIGB HOLDING	OTORGAR FINANCIAMIENTOS, GESTIONAR LA COMPRA, VENTA, ALQUILER Y EXPLOTACIÓN DE BIENES INMUEBLES PROPIOS O ARRENDADOS, COMO EDIFICIOS NO RESIDENCIALES CON FINES COMERCIALES, AMUEBLADOS Y SIN AMUEBLAR.	WARA INMACULADA GÓNZALEZ BURGOS	856879
E/2025-11768	26/3/25	WILLGADO & ABESCO GLOBAL BROKERS	IMPORTACIONES EN EL SECTOR INMOBILIARIO, BIENES RAÍCES Y ASUNTOS INMOBILIARIOS EN GENERAL.	ABDIEL BLADIMIR ESCOTO DE LEON	857643
E/2025-19748	21/3/25	WILLIE DISCO LIGHT	SERVICIO DE SONIDO PARA ORQUESTAS, DISCO LIGHT, LUCES Y TECHOS, TARIMA, PANTALLA GIGANTE, VENTA DE EQUIPOS DE SONIDO.	WILSON RICARDO ROJAS BRITO	856703
E/2025-11792	19/3/25	WINOX TECHNOLOGY SOLUTIONS	COMPRA Y VENTA DE EQUIPOS ELECTRÓNICOS; COMPUTADORAS, CELULARES, LAPTOPS.	YEFRI EVANGELISTA EMMANUEL	856253
E/2025-18096	19/3/25	WM INGENIERIA Y SERVICIOS MOREL	CONSTRUCCIÓN, REMODELACIÓN Y REHABILITACIÓN DE INMUEBLES Y OBRAS VIALES EN GENERAL, INSTALACIONES DE EQUIPOS DE OFICINAS, SERVICIOS DE CLIMATIZACIÓN, SERVICIOS DE INGENIERIA CIVIL...	WILKIN MOREL FERNANDEZ	856213
E/2025-18308	17/3/25	WOLFPAC FILMS	PRODUCCIÓN, EDICIÓN Y POSTPRODUCCIÓN DE CONTENIDO AUDIOVISUAL Y MULTIMEDIA PARA LA PROMOCIÓN DE BIENES, SERVICIOS Y PROYECTOS INMOBILIARIOS.	ANDREI-HAZI BARBU, FANICA MASZNICZA	855665
E/2025-18567	18/3/25	WOMEN ON BOARD RD	SERVICIOS DE CAPACITACIÓN, ASESORÍA, MENTORÍA PARA EL FORTALECIMIENTO DEL LIDERAZGO FEMENINO.	AIDA MARIA DOMÍNGUEZ - IMBERT GARIP	855837
E/2025-20145	24/3/25	WOOD CONDOS	PROYECTOS DE CONSTRUCCIÓN DE CONDOMINIOS, RESIDENCIALES Y COMERCIALES POR ETAPAS.	INGRID AHUILDA MORLA GUILLAMO	857014
E/2025-20627	25/3/25	WOODTHINGS	COMPRA, VENTA DE PIEZAS DE MADERA.	GEORGINA COSTE CUEVAS	857384
E/2025-19493	20/3/25	WOODTIN	COMERCIALIZACIÓN, FABRICACIÓN, DISTRIBUCIÓN, REPRESENTACIÓN, COMPRA, VENTA, IMPORTACIÓN O EXPORTACIÓN DE PROVISIONES ALIMENTICIAS; MEDICAMENTOS, MATERIALES, INSUMOS Y SUMINISTROS MÉDICOS...	FELIX ANTONIO NUÑEZ MINAYA	856517
E/2025-17660	13/3/25	WORLD'S CITIZENS	SERVICIOS DE AGENCIA DE VIAJES Y ACCESORIAS MIGRATORIAS.	EVIL JAVIER VALDEZ SANCHEZ	855221
E/2025-18000	14/3/25	WRH CERRAJERIA	COMPRA, VENTA E INSTALACIÓN DE CERRADURAS Y HERRAJES.	WILLY BERNARDO RODRIGUEZ HERNANDEZ	855350
E/2025-18956	19/3/25	WYSER HOMES RD	VENTA, ALQUILER DE BIENES RAICES Y ADMINISTRACIÓN DE PROPIEDADES.	LEONARDO JANACEK BLANCO VALDEZ	855517
E/2025-18215	17/3/25	XELTIC TREND	PRODUCCION DE ROPA, CALZADO Y ACCESORIOS DE VESTIR, VENTA AL POR MAYOR Y DETALLE, DISTRIBUCION, ACESORIA Y EXPORTACION.	KEYPHIR DENISSE ENCARNACION CARVAJAL	855614
E/2025-18762	24/3/25	XINGLI LI GRUPO IMPORT	COMERCIALIZACIÓN, GESTIÓN, FABRICACIÓN, PRODUCCIÓN, ELABORACIÓN, ALMACENAMIENTO, CONSIGNACIÓN, REPARACIÓN, TRANSPORTACIÓN, INTERMEDIACIÓN, COMISIÓN, REPRESENTACIÓN, EMPAQUE, DISTRIBUCIÓN, PROMOCIÓN.	XINGHUI LI	857040
E/2025-19067	19/3/25	XINYAO IMPORT	COMERCIALIZACIÓN, GESTIÓN, FABRICACIÓN, PRODUCCIÓN, ELABORACIÓN, ALMACENAMIENTO, CONSIGNACIÓN, REPARACIÓN, TRANSPORTACIÓN, INTERMEDIACIÓN, COMISIÓN, REPRESENTACIÓN, EMPAQUE.	XINYAO WENG	856240
E/2025-20172	24/3/25	XTRAVAGANZA DISCO BAR LICEY	DISCOTECA, BAR SERVICIOS DE VENTA DE BEBIDAS Y ALIMENTOS VENTA DE BEBIDAS ALCOHÓLICAS (CERVEZA, VINO, LICORES, CÓCTELES) VENTA DE BEBIDAS NO ALCOHÓLICAS (JUGOS, REFRESCOS, CAFÉ, TÉ)...	JORGE LUIS MARTES CARABALLO	857013
E/2025-19588	20/3/25	XZOS LOGISTIC	SERVICIOS DE ALQUILER DE CHASIS PARA CONTENEDORES, ALQUILER DE CONTENEDORES Y TRANSPORTE DE CARGAS PESADAS.	ZENON FELIPE	856582
E/2025-6274	25/2/25	Y&P COSTRIX	ES UNA EMPRESA ENFOCADA EN ELABORACIÓN DE PRESUPUESTOS Y LICITACIONES, SERVICIOS DE INGENIERIA, DISEÑO DE EDIFICACIONES, CONSULTORIA Y EJECUCIÓN DE OBRAS CIVILES.	YORGI PAYANO DE JESUS	856308
E/2025-20438	25/3/25	YANIL SHOP	COMPRA Y VENTA DE ARTICULOS PERSONALIZADOS, SUBLIMACION DE T-SHIRT-, TASAS, VASOS TERMICOS, GORRAS Y GLOBOS PERSONALIZADOS.	YANIBELL PAULINO PAULINO	857228
E/2025-8740	4/3/25	YAPARI	SERVICIOS BRANDING & IDENTIDAD VISUAL, CREACIÓN DE LOGOTIPOS Y MANUALES DE MARCA, DISEÑO DE IDENTIDAD CORPORATIVA (TARJETAS, PAPELERIA, FIRMAS DE CORREO), ESTRATEGIA DE MARCA Y POSICIONAMIENTO.	SAMUEL JOEL MARTINEZ HEREDIA	853120
E/2025-13868	26/3/25	YARAMELIA FRAGRANCES	VENTA AL POR MENOR DE PRODUCTOS COSMÉTICOS, DE TOCADOR Y DE PERFUMERÍA. VENTA AL POR MAYOR DE AROMAS Y PERFUMES IMPORTACION DE PERFUMES Y COSMÉTICOS.	IVAN JOSE RODRIGUEZ MARTINEZ	857556
E/2025-20505	25/3/25	YEN Y ASH CLOTHING Y ALGO MAS	VENTA, COMERCIALIZACION Y DISTRIBUCION DE PRENDAS DE VESTIR, CALZADOS, ACCESORIOS, CARTERAS Y AFINES, SERVICIOS INMOBILIARIOS.	SANTA CASMIRA FLETE DE FERNANDEZ, JOSE HUMBERTO FERNANDEZ DILONE	857928
E/2025-21055	26/3/25	YENBRASA	SERVICIO DE CATERING, DISTRIBUIDOR DE COMIDA EMPRESARIAL, SERVICIO DE COMIDA DOMICILIO, VENTA DE EQUIPOS DE COCINA INDUSTRIAL, IMPORTACION Y EXPORTACION DE EQUIPOS Y MATERIALES DE COCINA.	BRANDO ACEVEDO, YENNY VIRGINIA HERNANDEZ	857742
E/2025-17890	14/3/25	YEOM GROUP	COMPRA Y VENTA DE ALIMENTOS Y BEBIDAS PARA EL CONSUMO HUMANO.	SUSAN ARELIS CABRERA NUÑEZ	855383
E/2025-20134	24/3/25	YEYE POSTRES	VENTAS DE POSTRES, PANADERÍA, OPCIONES PERSONALIZADAS PARA EVENTOS, PASTELES EN HOJAS, PRODUCCIÓN Y VENTA DE PRODUCTOS DE REPOSTERÍA, ELABORACIÓN Y VENTA DE ALIMENTOS SALADOS...	MARÍA VIRGEN SEVERINO DE LOS SANTOS	856996
E/2025-18220	19/3/25	YINKREDIT	SERVICIOS DE PRÉSTAMOS A MICRO, PEQUEÑAS Y MEDIANAS EMPRESAS, Y PÚBLICO EN GENERAL CON GARANTÍAS DE MUEBLES E INMUEBLES, PRÉSTAMOS PERSONALES E HIPOTECARIOS.	YINNI RAFAEL SANCHEZ VENTURA	856365

[210] EXPEDIENTE	[220] FECHA	[561] NOMBRE COMERCIAL	[510] ACTIVIDAD	[730] SOLICITANTE	[111] REGISTRO
E/2025-18658	21/3/25	YL GULLENNY NOEMI INVERSIONES	SERVICIO DE PRESTAMOS PERSONALES.	GUILLENNY NOEMI PIMENTEL RAMIREZ	856853
E/2025-20538	25/3/25	YLUMINADA RODRIGUEZ PANADERIA REPOSTERIA Y CREACIONES	SERVICIOS DE VENTA DE PRODUCTOS DERIVADOS DE LA HARINA.	YLUMINADA RODRIGUEZ	857316
E/2025-9114	14/3/25	YOS A. A FASHIONS & CLOSET	VENTA DE ROPA, BLUSAS, PANTALONES, ZAPATILLAS, ROPA INTERIOR, CARTERAS, Y TODO LO RELACIONADO CON LA ROPA DE VESTIR.	YOSAIRA AGRAMONTE ALCÁNTARA	855409
E/2025-20940	26/3/25	YOSANDY SERVICES MIGRACION Y CIUDADANIA	SERVICIO DE SOLICITUD DE VISA, PASAPORTE, RESIDENCIA, TRADUCCION DE DOCUMENTOS, PERMISO DE VIAJE, RECERTIFICACIONES, PETICIONES	YOSANDY RODRIGUEZ GABRIEL	857645
E/2025-19578	20/3/25	YOTNIEL TIENDA DE PINTURAS	VENTA DE PINTURAS PARA VEHICULOS E INDUSTRIAL.	OTNIEL MARTINEZ VENTURA	856578
E/2025-21151	27/3/25	YOU AND I TOURS & TRANSFER	SERVICIO DE TRANSPORTE EMPRESARIAL Y TURISTICO.	EDDY CELESTEN DOSO	857838
E/2025-19898	21/3/25	YOUNG LIGHT STUDIO	ESTUDIO DE CINE Y PRODUCTORA DE PELICULAS, NOVELAS, SERIES, TV SHOWS, Y ESTUDIO DE VISUAL EFFECTS.	FAUSTO ARGENIS TORIBIO REYES	856914
E/2025-20918	26/3/25	YOUR WEDDING PACKAGE	DISEÑO, PLANIFICACIÓN Y PRODUCCIÓN DE EVENTOS, VENTA DE ARTICULOS PARA CELEBRACIONES, RENTA DE ARTICULOS PARA CELEBRACIONES, SERVICIOS DE CAPACITACIÓN, DECORACIÓN, CONFECCIÓN.	MERCY JOELY AQUINO NIVAR	857769
E/2025-19703	21/3/25	YSEMAN LOGISTICS	SERVICIO DE MENSAJERIA (COURRIER), DE CONTABILIDAD, ASESORIA CONTABLE, TRANSPORTE DE VALORES Y VENTA DE ARTICULOS PARA EL HOGAR.	EMMANUEL DE JESUS MORALES BATISTA	857708
E/2025-18832	18/3/25	YSM NETWORKS SOLUTIONS	VENTA E INSTALACIÓN DE REDES, CONFIGURACIÓN, GESTIÓN, CONECTIVIDAD E INTERNET. SERVICIOS DE VENTA E INSTALACIÓN DE VIDEO VIGILANCIA. SERVICIOS DE VENTA E INSTALACIÓN DE SISTEMAS DE ENERGÍAS ALTERNATIVAS.	YOELIN ANTONIO SEPULVEDA MOLINA	856060
E/2025-16147	7/3/25	YUNICELL COMUNICACIONES	VENTA, REPARACIÓN, IMPORTACIÓN DE EQUIPOS ELECTRONICOS Y TELECOMUNICACIONES.	FREDDY YUNIER MONTERO MENDEZ	857288
E/2025-19187	26/3/25	YUPI AIRE	REPARACIÓN DE AIRES ACONDICIONADOS, VENTAS DE TARJETAS DE AIRES, VENTAS DE AIRES, REPARACIÓN DE TELEVISORES, REPARACIÓN DE INVERSORES.	CRISTOGEN SOTO HERRERA	857541
E/2025-20416	25/3/25	YUSADELL PRODUTCS	PRODUCCION, COMERCIALIZACIÓN, EXPORTACIÓN E IMPORTACIÓN DE PRODUCTOS AGRICOLAS EN GENERAL.	JOSE DOLORES TAVAREZ TAVAREZ	857201
E/2025-19066	19/3/25	YUSETY	ES UN COLMADO DONDE TENDREMOS VENTAS DE PRODUCTOS AL DETALLE, COMO ALIMENTOS, ARTICULOS DE HIGIENE Y LIMPIEZA, Y OTROS PRODUCTOS. SERVICIOS COMO RECARGAS DE CELULARES.	YUSETY MARTINEZ CEPEDA	857208
E/2025-17187	21/3/25	YUYA GLOBAL SOLUTIONS	ADMINISTRACIÓN DE INMUEBLE, SERVICIO AL CLIENTE, SOPORTE ADMINISTRATIVO, ASISTENCIA EN GESTIÓN DE CAMBIO GERENCIAL.	ARLIN SIRA MARTINEZ ORTIZ	856807
E/2025-18668	18/3/25	YWAM CORNERSTONE DR	ORGANIZACIÓN SIN FINES DE LUCRO QUE OFRECE A LA COMUNIDAD EN GENERAL LA OPORTUNIDAD DE CONOCER A DIOS PARA QUE PUEDAN COMPARTIR EL EVANGELIO A TRAVÉS DE SUS VIDAS MISIONERAS.	HYUK PARK	855919
E/2025-20853	26/3/25	YYC MINIMARKET	VENTA AL POR MENOR Y MAYOR DE FRUTAS, LEGUMBRES Y HORTALIZAS FRESCAS. VENTA AL POR MENOR Y MAYOR DE PRODUCTOS ALIMENTARIOS N.C.P., EN COMERCIOS ESPECIALIZADOS.	CARLOS MANUEL CARELA MOJICA	857584
E/2025-11663	20/3/25	ZAASAS LAW CONSULTING	SERVICIOS LEGALES Y ADMINISTRACIÓN DE INMUEBLE.	GREIDY ALEXANDER ENCARNACIÓN ROSARIO	856514
E/2025-18462	20/3/25	ZABDIEL AUTO SONIDO	COMPRA, VENTA, INSTALACIÓN Y REPARACIÓN DE EQUIPOS DE SONIDO.	JUAN ABELARDO TAVERAS GRULLÓN	855866
E/2025-19057	19/3/25	ZARE INVESTMENT	OPERAR COMO CAFETERIA PARA LA VENTA DE SANDWICHES, JUGOS, REFRESCOS Y TODO TIPO DE COMESTIBLE.	ZAHIR ALBERTO BARJAM SANTANA, RAFAEL ELIAS ARIAS GONZALEZ	856355
E/2025-18461	18/3/25	ZAYLEE NAILS BEAUTY	SERVICIOS DE BELLEZA EN GENERAL Y VENTA DE PRODUCTOS DE BELLEZA. SERVICIOS DE POSTURAS DE UÑAS, PEDICURE, MANICURE, PINTANDO EN GEL Y AFINES	RUTH MARIA PERALTA ALVAREZ	855785
E/2025-17889	19/3/25	ZEIGLER INVESTMENT	BIENES RAICES EN GENERAL.	SUSAN ARELIS CABRERA NUÑEZ	856170
E/2025-18236	17/3/25	ZELIARY ACADEMY	SERVICIO DE ACADEMIA DE CURSOS TÉCNICOS PARA NIÑOS Y ADULTOS, CLASES DE DANZA, BALLE, ETIQUETA Y PROTOCOLO, PINTURA, DISEÑO GRÁFICO, INFORMÁTICA, INGLÉS, FRANCÉS, ITALIANO, ALEMÁN, MANEJO DE MIEDO ESCÉNICO...	ELSA ESPINAL MEJIA	856588
E/2025-19763	21/3/25	ZEN REPUBLIK	ADMINISTRACIÓN DE PROPIEDADES, VENTAS Y ALQUILERES DE INMUEBLES Y GESTIÓN DE ALQUILERES TEMPORALES.	DAVID GODIN	856711
E/2025-19639	21/3/25	ZENNTKC REAL STATE	VENTAS, COMPRAS Y GESTION DE PROPIEDADES; RENTA; DESARROLLO Y FINANCIAMIENTO DE PROYECTOS INMOBILIARIOS; ADMINISTRACION DE BIENES E INMUEBLES; CONSULTORIA Y ASESORIA.	KEYPHIR DENISSE ENCARNACION CARVAJAL	856611
E/2025-17677	19/3/25	ZENTHERA PHARMA	IMPORTACIÓN, DISTRIBUCIÓN Y VENTA DE TODO TIPO DE MATERIAL GASTABLE MEDICO, TODO TIPO DE MEDICAMENTOS Y TODO TIPO DE EQUIPOS MEDICOS DE USO HOSPITALARIOS Y CLINICOS.	JUAN LUIS VIZCAINO PUENTE	856254
E/2025-20641	25/3/25	ZEUS TEXTIL	CONFECCIÓN Y VENTA DE ROPA Y TODO TIPO DE TELAS.	DANIEL EDUARDO GOMEZ ARTELES	857389
E/2025-19799	21/3/25	ZONA DIGITAL E&G	OBJETO PRINCIPAL A LA INDUSTRIA GRAFICA EN GENERAL, SERVICIOS DE IMPRESIÓN EN GENERAL, SERVICIOS DE ARTES GRAFICOS, DISEÑO GRAFICOS, IMPRESIONES DIGITALES, IMPORTACIÓN, COMPRA Y VENTA DE EQUIPOS DE IMPRESIÓN.	GLORIA OLEIMY BRITO VIÑAS	856734
E/2025-20962	26/3/25	ZONA FRANCA DURAN VENTURA	DESARROLLO INDUSTRIAL DE EMPRESAS Y/O PARQUE DE ZONAS FRANCAS.	MARCO ANTONIO ARIAS VENTURA, RAFAEL ANTONIO DURAN PAULINO	857656
E/2025-20520	25/3/25	ZONAB7	IMPORTACIÓN, EXPORTACIÓN, ALMACENAMIENTO, DISTRIBUCIÓN, COMERCIALIZACIÓN Y VENTA DE PRODUCTOS PARA LA SALUD Y EL CUIDADO PERSONAL, TANTO AL POR MAYOR COMO AL POR MENOR, A TRAVÉS DE CANALES DIGITALES Y TRADICIONALES.	LEANDRO A DE LEON MIRANDA, MOISES RAFAEL MENA TORO	857305
E/2025-14153	26/3/25	ZOREM BEAUTY HAIR & SKIN CARE	CENTRO DE ESTÉTICA Y SPA. TRATAMIENTOS DE LA PIEL, PARA ACNÉ, MANCHAS, CICATRICES Y ARRUGAS. MASAJES DE RELAJACIÓN. TRATAMIENTOS PARA ESTRIAS Y FLACIDEZ.	AMBAR GABRIELA VARGAS TEJADA	857576
E/2025-17847	14/3/25	ZPV GROUP	COMERCIALIZACIÓN, IMPORTACIÓN Y DISTRIBUCIÓN DE PRODUCTOS DE ENTRETENIMIENTO, CON UN ENFOQUE EN JUEGOS DE MESA Y ARTICULOS RELACIONADOS, JUEGOS NACIONALES E IMPORTADOS, VENTA DE ACCESORIOS COMO PROTECTORES DE CARTAS...	JUAN LEONARDO ZORRILLA PEÑA	855501
E/2025-19136	19/3/25	ZUKA	VENTA AL POR MENOR DE REGALOS COLECCIONABLES COMO FIGURAS, TAZAS, TSHIRT, LLAVEROS, PELUCHES TEMÁTICOS Y ARTICULOS DECORATIVOS DE EDICIÓN LIMITADA. ASI COMO TAMBIÉN VENTA DE GOLOSINAS...	FENIEL SANTANA RAMOS	856269

## PUBLICACIONES DE SIGNOS DISTINTIVOS CON ELEMENTOS GRÁFICOS

 <p>(540) NOMBRE COMERCIAL: (Emblema) (210) EXP. NO.: 25/17699 (730) SOLICITANTE: Cristal Mabel López Veras (220) FECHA SOLICITUD: 13 de marzo de 2025 (111) REGISTRO: 855274</p>	 <p>(540) NOMBRE COMERCIAL: (Emblema) (210) EXP. NO.: 25/18334 (730) SOLICITANTE: Navid Alexandra Abud Queliz (220) FECHA SOLICITUD: 17 de marzo de 2025 (111) REGISTRO: 856483</p>	 <p>(540) NOMBRE COMERCIAL: (Emblema) (210) EXP. NO.: 25/21049 (730) SOLICITANTE: Clínica Robaina: Centro de Bienestar y Orientación Psicológica SRL (220) FECHA SOLICITUD: 26 de marzo de 2025 (111) REGISTRO: 857743</p>	 <p>(540) NOMBRE COMERCIAL: (Rótulo) (210) EXP. NO.: 25/19914 (730) SOLICITANTE: Filippo Chiaramida (220) FECHA SOLICITUD: 21 de marzo de 2025 (111) REGISTRO: 856842</p>
 <p>(540) NOMBRE COMERCIAL: (Rótulo) (210) EXP. NO.: 25/19585 (730) SOLICITANTE: Alo Agencia Digital, EIRL (220) FECHA SOLICITUD: 24 de marzo de 2025 (111) REGISTRO: 857093</p>	 <p>(540) NOMBRE COMERCIAL: (Rótulo) (210) EXP. NO.: 25/19409 (730) SOLICITANTE: Ronit Motwani Shivdasani (220) FECHA SOLICITUD: 20 de marzo de 2025 (111) REGISTRO: 856456</p>	 <p>(540) NOMBRE COMERCIAL: (Rótulo) (210) EXP. NO.: 25/21121 (730) SOLICITANTE: Juan Rafael Núñez Vasquez (220) FECHA SOLICITUD: 26 de marzo de 2025 (111) REGISTRO: 857808</p>	 <p>(540) NOMBRE COMERCIAL: (Rótulo) (210) EXP. NO.: 25/21012 (730) SOLICITANTE: Jose Aquino Aquino (220) FECHA SOLICITUD: 26 de marzo de 2025 (111) REGISTRO: 857709</p>
 <p>(540) NOMBRE COMERCIAL: (Rótulo) (210) EXP. NO.: 25/17713 (730) SOLICITANTE: Edgar Kenneth Cepeda Vargas (220) FECHA SOLICITUD: 13 de marzo de 2025 (111) REGISTRO: 855257</p>	 <p>(540) NOMBRE COMERCIAL: (Rótulo) (210) EXP. NO.: 25/19540 (730) SOLICITANTE: Jose Antonio Rodríguez Mejia (220) FECHA SOLICITUD: 20 de marzo de 2025 (111) REGISTRO: 856627</p>	 <p>(540) NOMBRE COMERCIAL: (Rótulo) (210) EXP. NO.: 25/17967 (730) SOLICITANTE: Francisco Mauricio Cavoli Balbuena (220) FECHA SOLICITUD: 14 de marzo de 2025 (111) REGISTRO: 855581</p>	 <p>(540) NOMBRE COMERCIAL: (Rótulo) (210) EXP. NO.: 25/19406 (730) SOLICITANTE: Clean care Industrial CCI, S.R.L. (220) FECHA SOLICITUD: 26 de marzo de 2025 (111) REGISTRO: 857714</p>
 <p>(540) NOMBRE COMERCIAL: (Rótulo) (210) EXP. NO.: 25/20262 (730) SOLICITANTE: Constructora Pedralta (220) FECHA SOLICITUD: 24 de marzo de 2025 (111) REGISTRO: 857075</p>	 <p>(540) NOMBRE COMERCIAL: (Rótulo) (210) EXP. NO.: 25/18415 (730) SOLICITANTE: Sandro Miguel Acosta Reyes / Constructora Smaring, S.R.L. (220) FECHA SOLICITUD: 17 de marzo de 2025 (111) REGISTRO: 855730</p>	 <p>(540) NOMBRE COMERCIAL: (Rótulo) (210) EXP. NO.: 25/18543 (730) SOLICITANTE: Joice de la Cruz Marte Peralta (220) FECHA SOLICITUD: 17 de marzo de 2025 (111) REGISTRO: 855822</p>	 <p>(540) NOMBRE COMERCIAL: (Rótulo) (210) EXP. NO.: 25/19545 (730) SOLICITANTE: Esmeralda Rodríguez de León / Ramón Antonio Crousset Ortiz (220) FECHA SOLICITUD: 25 de marzo de 2025 (111) REGISTRO: 857497</p>
 <p>(540) NOMBRE COMERCIAL: (Rótulo) (210) EXP. NO.: 25/16891 (730) SOLICITANTE: Eduardo Rafael Blanco Martínez (220) FECHA SOLICITUD: 14 de marzo de 2025 (111) REGISTRO: 855425</p>	 <p>(540) NOMBRE COMERCIAL: (Rótulo) (210) EXP. NO.: 25/10348 (730) SOLICITANTE: Del Valle Constructora Group DVCG, S.R.L. (220) FECHA SOLICITUD: 14 de marzo de 2025 (111) REGISTRO: 855402</p>	 <p>(540) NOMBRE COMERCIAL: (Rótulo) (210) EXP. NO.: 25/19124 (730) SOLICITANTE: Doraisa Payano del Orbe / Abelardo Amaury Díaz Alvarez (220) FECHA SOLICITUD: 19 de marzo de 2025 (111) REGISTRO: 857637</p>	 <p>(540) NOMBRE COMERCIAL: (Rótulo) (210) EXP. NO.: 25/17006 (730) SOLICITANTE: Eka Consultora, E.I.R.L. (220) FECHA SOLICITUD: 11 de marzo de 2025 (111) REGISTRO: 856051</p>

VIENE DE LA PÁGINA ANTERIOR



(540) NOMBRE COMERCIAL:  
(Rótulo)  
(210) EXP. NO.: 25/18968  
(730) SOLICITANTE:  
Ramón Antonio Ramírez  
(220) FECHA SOLICITUD:  
19 de marzo de 2025  
(111) REGISTRO: 856153



(540) NOMBRE COMERCIAL:  
(Rótulo)  
(210) EXP. NO.: 25/16047  
(730) SOLICITANTE:  
Inversiones Las Mosquiteras  
Unlimited SRL  
(220) FECHA SOLICITUD:  
25 de marzo de 2025  
(111) REGISTRO: 857355



(540) NOMBRE COMERCIAL:  
(Rótulo)  
(210) EXP. NO.: 25/19940  
(730) SOLICITANTE:  
Filippo Chiaramida  
(220) FECHA SOLICITUD:  
21 de marzo de 2025  
(111) REGISTRO: 856915



(540) NOMBRE COMERCIAL:  
(Rótulo)  
(210) EXP. NO.: 25/20939  
(730) SOLICITANTE:  
Estefany Josefina Tavarez  
Taveras  
(220) FECHA SOLICITUD:  
26 de marzo de 2025  
(111) REGISTRO: 857644



(540) NOMBRE COMERCIAL:  
(Rótulo)  
(210) EXP. NO.: 25/1323  
(730) SOLICITANTE:  
Josefina Fernández  
(220) FECHA SOLICITUD:  
21 de marzo de 2025  
(111) REGISTRO: 856791



(540) NOMBRE COMERCIAL:  
(Rótulo)  
(210) EXP. NO.: 25/19462  
(730) SOLICITANTE:  
Jordán Bismarck Pichardo Jiménez  
(220) FECHA SOLICITUD:  
20 de marzo de 2025  
(111) REGISTRO: 856487



(540) NOMBRE COMERCIAL:  
(Rótulo)  
(210) EXP. NO.: 25/18410  
(730) SOLICITANTE:  
Fundación Alba Bay  
(220) FECHA SOLICITUD:  
20 de marzo de 2025  
(111) REGISTRO: 856529



(540) NOMBRE COMERCIAL:  
(Rótulo)  
(210) EXP. NO.: 25/20816  
(730) SOLICITANTE:  
Lidia María Martínez de Macarrulla  
(220) FECHA SOLICITUD:  
26 de marzo de 2025  
(111) REGISTRO: 857558



(540) NOMBRE COMERCIAL:  
(Rótulo)  
(210) EXP. NO.: 25/15371  
(730) SOLICITANTE:  
Johnny Ramírez Pichardo /  
Anuard Juan Pablo Michelén  
Ramírez / Wander Alexander  
Marte Maldonado  
(220) FECHA SOLICITUD:  
14 de marzo de 2025  
(111) REGISTRO: 855472



(540) NOMBRE COMERCIAL:  
(Rótulo)  
(210) EXP. NO.: 25/19451  
(730) SOLICITANTE:  
General Cigar Dominicana, S.A.S.  
(220) FECHA SOLICITUD:  
20 de marzo de 2025  
(111) REGISTRO: 856513



(540) NOMBRE COMERCIAL:  
(Rótulo)  
(210) EXP. NO.: 25/16870  
(730) SOLICITANTE:  
GML Comercial, S.R.L.  
(220) FECHA SOLICITUD:  
24 de marzo de 2025  
(111) REGISTRO: 857021



(540) NOMBRE COMERCIAL:  
(Rótulo)  
(210) EXP. NO.: 25/19557  
(730) SOLICITANTE:  
Elvys Alfonso María Cabrera  
(220) FECHA SOLICITUD:  
20 de marzo de 2025  
(111) REGISTRO: 856563



(540) NOMBRE COMERCIAL:  
(Rótulo)  
(210) EXP. NO.: 25/19234  
(730) SOLICITANTE:  
Trans-Diesel del Caribe, S. A.  
(220) FECHA SOLICITUD:  
19 de marzo de 2025  
(111) REGISTRO: 856351



(540) NOMBRE COMERCIAL:  
(Rótulo)  
(210) EXP. NO.: 25/17918  
(730) SOLICITANTE:  
García Inoa Autoimport S.R.L. /  
Ramón Guillermo García Inoa  
(220) FECHA SOLICITUD:  
18 de marzo de 2025  
(111) REGISTRO: 855401



(540) NOMBRE COMERCIAL:  
(Rótulo)  
(210) EXP. NO.: 25/17917  
(730) SOLICITANTE:  
García Inoa Autoimport S.R.L. /  
Ramón Guillermo García Inoa  
(220) FECHA SOLICITUD:  
18 de marzo de 2025  
(111) REGISTRO: 856109



(540) NOMBRE COMERCIAL:  
(Rótulo)  
(210) EXP. NO.: 25/18736  
(730) SOLICITANTE:  
Galvyn Manuel de los Santos  
Morel  
(220) FECHA SOLICITUD:  
18 de marzo de 2025  
(111) REGISTRO: 855968



(540) NOMBRE COMERCIAL:  
(Rótulo)  
(210) EXP. NO.: 25/18333  
(730) SOLICITANTE:  
Navid Alexandra Abud Queliz  
(220) FECHA SOLICITUD:  
17 de marzo de 2025  
(111) REGISTRO: 855673



(540) NOMBRE COMERCIAL:  
(Rótulo)  
(210) EXP. NO.: 25/19259  
(730) SOLICITANTE:  
Victoria López Ramírez  
(220) FECHA SOLICITUD:  
19 de marzo de 2025  
(111) REGISTRO: 856360



(540) NOMBRE COMERCIAL:  
(Rótulo)  
(210) EXP. NO.: 25/17786  
(730) SOLICITANTE:  
Niuton René Mejía Mercedes  
(220) FECHA SOLICITUD:  
19 de marzo de 2025  
(111) REGISTRO: 856280



(540) NOMBRE COMERCIAL:  
(Rótulo)  
(210) EXP. NO.: 25/19735  
(730) SOLICITANTE:  
Luis Antonio Sánchez Corniel  
(220) FECHA SOLICITUD:  
26 de marzo de 2025  
(111) REGISTRO: 857672



(540) NOMBRE COMERCIAL:  
(Rótulo)  
(210) EXP. NO.: 25/17769  
(730) SOLICITANTE:  
Eva Lagua Jiménez /  
Mabel Cruz Hernández  
(220) FECHA SOLICITUD:  
13 de marzo de 2025  
(111) REGISTRO: 855300



(540) NOMBRE COMERCIAL:  
(Rótulo)  
(210) EXP. NO.: 25/15799  
(730) SOLICITANTE:  
Engel Luis Paulino Adon /  
Hironelis Lorenzo de Contrera /  
Pedro Antonio Martínez Hidalgo  
(220) FECHA SOLICITUD:  
6 de marzo de 2025  
(111) REGISTRO: 856132



(540) NOMBRE COMERCIAL:  
(Rótulo)  
(210) EXP. NO.: 25/20565  
(730) SOLICITANTE:  
Benny Rocio Vásquez Vargas  
(220) FECHA SOLICITUD:  
25 de marzo de 2025  
(111) REGISTRO: 857345

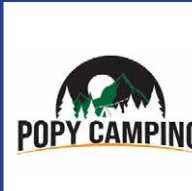

(540) NOMBRE COMERCIAL:  
(Rótulo)  
(210) EXP. NO.: 25/18469  
(730) SOLICITANTE:  
Dayron Luis Colás Doñé  
(220) FECHA SOLICITUD:  
17 de marzo de 2025  
(111) REGISTRO: 856769

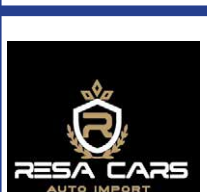

(540) NOMBRE COMERCIAL:  
(Rótulo)  
(210) EXP. NO.: 25/12036  
(730) SOLICITANTE:  
Juan Felipe Reyes Andujar /  
Silvio Reyes Andujar  
(220) FECHA SOLICITUD:  
3 de marzo de 2025  
(111) REGISTRO: 855813



(540) NOMBRE COMERCIAL:  
(Rótulo)  
(210) EXP. NO.: 25/17748  
(730) SOLICITANTE:  
RefriserVi A G, S.R.L.  
(220) FECHA SOLICITUD:  
13 de marzo de 2025  
(111) REGISTRO: 855285



(540) NOMBRE COMERCIAL:  
(Rótulo)  
(210) EXP. NO.: 25/19505  
(730) SOLICITANTE:  
Ronin Encarnación Montero  
(220) FECHA SOLICITUD:  
20 de marzo de 2025  
(111) REGISTRO: 856524



(540) NOMBRE COMERCIAL:  
(Rótulo)  
(210) EXP. NO.: 25/18390  
(730) SOLICITANTE:  
Lisandro Rafael Santana  
Gómez  
(220) FECHA SOLICITUD:  
20 de marzo de 2025  
(111) REGISTRO: 856458



(540) NOMBRE COMERCIAL:  
(Rótulo)  
(210) EXP. NO.: 25/16820  
(730) SOLICITANTE:  
Manuel Euclides Segura Mateo /  
Onil Nathanael Segura Mateo  
(220) FECHA SOLICITUD:  
11 de marzo de 2025  
(111) REGISTRO: 584622



(540) NOMBRE COMERCIAL:  
(Rótulo)  
(210) EXP. NO.: 25/18003  
(730) SOLICITANTE:  
Sentinel All Security, S.R.L.  
(220) FECHA SOLICITUD:  
14 de marzo de 2025  
(111) REGISTRO: 855352



(540) NOMBRE COMERCIAL:  
(Rótulo)  
(210) EXP. NO.: 25/17969  
(730) SOLICITANTE:  
Miguel Antonio Paulino Suriel /  
Patricia Scarlett Ortiz Rodríguez  
de Paulino  
(220) FECHA SOLICITUD:  
25 de marzo de 2025  
(111) REGISTRO: 857473

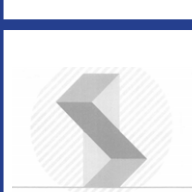

(540) NOMBRE COMERCIAL:  
(Rótulo)  
(210) EXP. NO.: 25/19710  
(730) SOLICITANTE:  
Miguel de Jesús Pérez Marte  
(220) FECHA SOLICITUD:  
21 de marzo de 2025  
(111) REGISTRO: 856655



(540) NOMBRE COMERCIAL:  
(Rótulo)  
(210) EXP. NO.: 25/18691  
(730) SOLICITANTE:  
Ana Carolina Lantigua Sosa  
(220) FECHA SOLICITUD:  
18 de marzo de 2025  
(111) REGISTRO: 855933



(540) NOMBRE COMERCIAL:  
(Rótulo)  
(210) EXP. NO.: 25/19237  
(730) SOLICITANTE:  
Trans-Diesel del Caribe, S.A  
(220) FECHA SOLICITUD:  
19 de marzo de 2025  
(111) REGISTRO: 856357



(540) NOMBRE COMERCIAL:  
(Rótulo)  
(210) EXP. NO.: 25/17696  
(730) SOLICITANTE:  
Rafael Darío Ulloa Gómez  
(220) FECHA SOLICITUD:  
13 de marzo de 2025  
(111) REGISTRO: 855247



(540) NOMBRE COMERCIAL:  
(Rótulo)  
(210) EXP. NO.: 25/17638  
(730) SOLICITANTE:  
Fatima del Rosario Feliz Perez /  
Helen Yorlennis Santana Feliz  
(220) FECHA SOLICITUD:  
26 de marzo de 2025  
(111) REGISTRO: 857636



(540) NOMBRE COMERCIAL:  
(Rótulo)  
(210) EXP. NO.: 25/18385  
(730) SOLICITANTE:  
Guarionex Guzmán Marte  
(220) FECHA SOLICITUD:  
17 de marzo de 2025  
(111) REGISTRO: 855718



**ONAPI**  
OFICINA NACIONAL  
DE LA PROPIEDAD INDUSTRIAL  
Cualquier sugerencia o reclamos dirigirse a publicaciones ONAPI  
m.seijas@onapi.gob.do



(540) NOMBRE COMERCIAL:  
(Rótulo)  
(210) EXP. NO.: 25/18965  
(730) SOLICITANTE:  
Vientos del Trópico Inmobiliaria,  
EIRL  
(220) FECHA SOLICITUD:  
19 de marzo de 2025  
(111) REGISTRO: 856156